

**Alumil**  
Building excellence every day

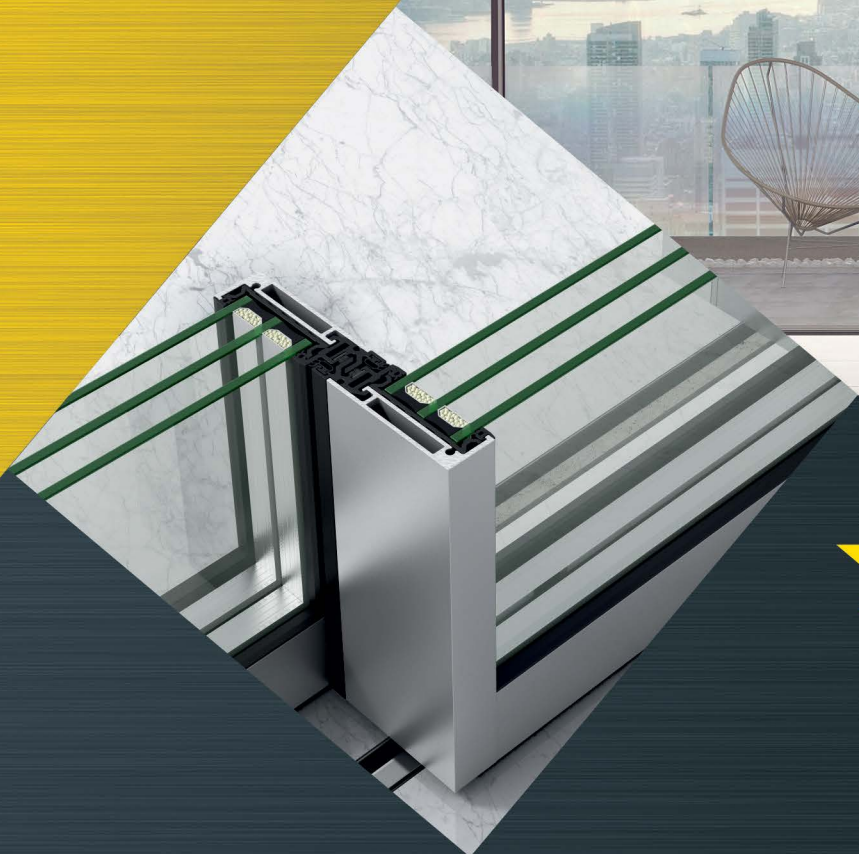

**➤ SUPREME**  
**S650 PHOS**

V 08/2024

## INDEX - ΠΕΡΙΕΧΟΜΕΝΑ

|   |     |
|---|-----|
| <u>TECHNICAL INFORMATION - ΤΕΧΝΙΚΕΣ ΠΛΗΡΟΦΟΡΙΕΣ</u>     | 03  |
| <u>PROFILE INDEX - ΕΥΡΕΤΗΡΙΟ ΠΡΟΦΙΛ</u>                 | 05  |
| <u>PROFILES - ΠΡΟΦΙΛ</u>                                | 09  |
| <u>TYPOLOGIES SECTIONS - ΤΟΜΕΣ ΤΥΠΟΛΟΓΙΩΝ</u>           | 57  |
| <u>TYPOLOGIES CUTTING LISTS - ΚΟΠΕΣ ΤΥΠΟΛΟΓΙΩΝ</u>      | 111 |
| <u>GLAZINGS - ΥΑΛΩΣΕΙΣ</u>                              | 265 |
| <u>DIMENSIONAL LIMITATIONS - ΠΕΡΙΟΡΙΣΜΟΙ ΔΙΑΣΤΑΣΕΩΝ</u> | 267 |
| <u>ACCESSORIES - ΕΞΑΡΤΗΜΑΤΑ</u>                         | 275 |
| <u>GENERAL INFORMATION - ΓΕΝΙΚΕΣ ΠΛΗΡΟΦΟΡΙΕΣ</u>        | 307 |

A large, abstract graphic on the left side of the page, composed of several overlapping yellow and orange geometric shapes, including triangles and parallelograms, creating a dynamic, angular composition.

# TECHNICAL INFORMATION

## ΤΕΧΝΙΚΕΣ ΠΛΗΡΟΦΟΡΙΕΣ

Technical characteristics | Τεχνικά χαρακτηριστικά

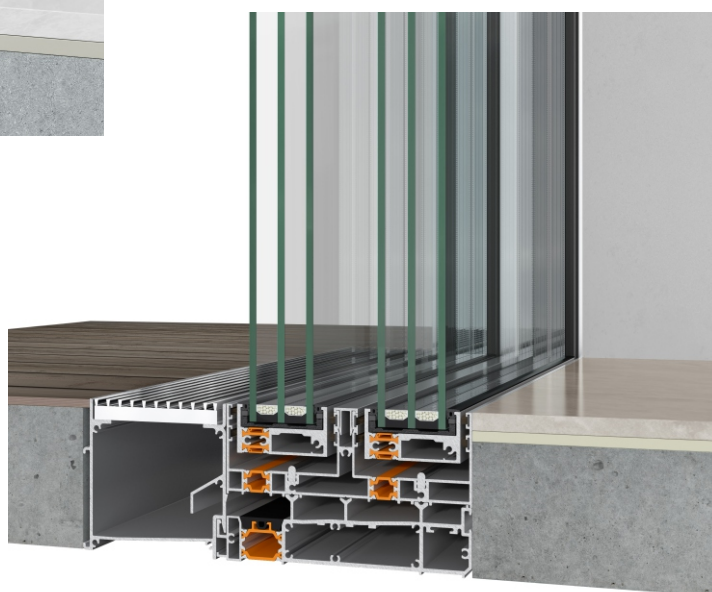

|   |  |
|---|--|
| <b>Aluminum alloy</b>   Κράμα αλουμινίου  | AlMgSi (EN AW 6060)  |
| <b>Hardness</b>   Σκληρότητα  | According to EN 755-2 (70HBW)   Σύμφωνα με το EN 755-2 (70HBW)   |
| <b>Minimum Powder Coating Thickness</b>   Ελάχιστο πάχος Βαφής (H/B)              | According to Qualicoat Standard (60μm)<br>Σύμφωνα με το πρότυπο Qualicoat (60μm)   |
| <b>Thermal-brake type</b>   Είδος θερμοδιακοπής                                   | Mechanical with PA 6.6 fiber enforced polyamide in sash and frame rail<br>Μηχανική με παρεμβολή υαλοενισχυμένου πολυαμιδίου PA 6.6 σε φύλλο και κάσα |
| <b>Profile Geometry Control</b>   Έλεγχος διαστάσεων διατομών                     | EN DIN 12020-2 Compliant   Σύμφωνα με EN DIN 12020-2   |
| <b>Sash Depth dimensions (Width \ Height)</b>   Διαστάσεις Φύλλου (Πλάτος \ Ύψος) | 62mm \ 22mm, 32mm, 55,5mm  |
| <b>Slide type</b>   Είδος κύλισης   | Double rollers on inox rail<br>Διπλά ράουλα πάνω σε ανοξείδωτο οδηγό   |
| <b>Glazing type</b>   Είδος υαλοπίνακα που μπορεί να δεχθεί                       | Double 35mm or triple 45mm<br>Διπλός 35mm ή Τριπλός 45mm   |
| <b>Maximum glazing weight</b>   Μέγιστο βάρος υαλοπινάκων                         | 1000kg per sash   1000kg ανά φύλλο   |
| <b>Sealing</b>   Είδος στεγάνωσης   | Perimetrical using TRI-FIN membrane brushes and standard brushes<br>Περιμετρική με βουρτσάκια μεμβράνης TRI-FIN και απλά βουρτσάκια                  |

A large, abstract graphic on the left side of the page, composed of several overlapping yellow and orange geometric shapes, including triangles and parallelograms, creating a dynamic, angular composition.

# PROFILE INDEX

## ΕΥΡΕΤΗΡΙΟ ΠΡΟΦΙΛ

TRACK PROFILES / ΟΔΗΓΟΙ

S31622

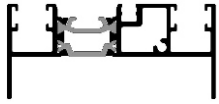

S31636

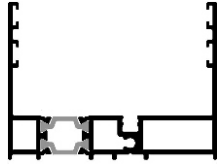

S31638

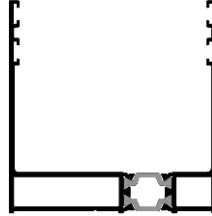

S31670

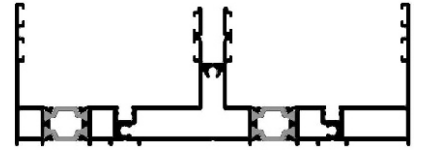

S31644



S31646

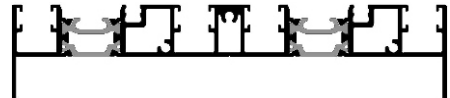

S31672

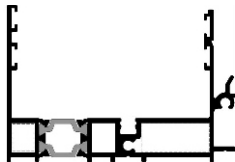

S31674



S31676

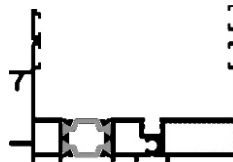

S31684



S31680

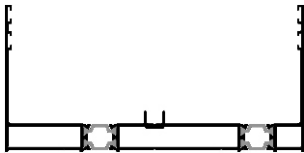

S31682

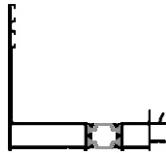

S31686

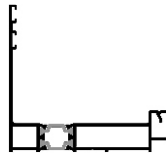

S31712

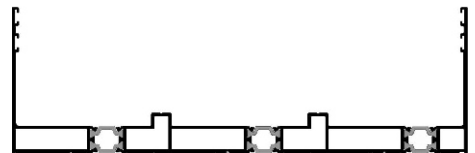

S31714

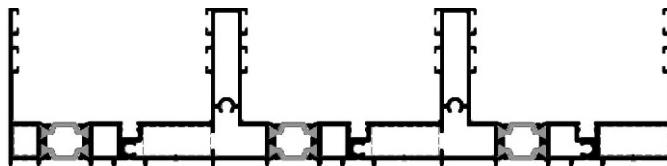

SASHES / ΦΥΛΛΑ

S30652



S30658



S31690

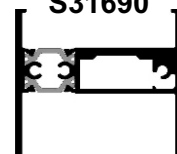

ADJOINING PROFILES / ΜΠΙΝΙ

S31624

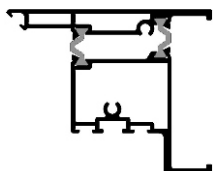

S31626

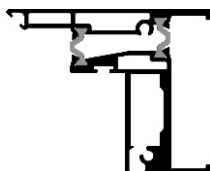

S31694

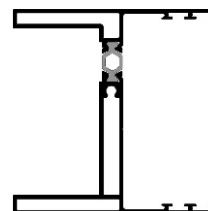

FLYSCREEN PROFILES / ΣΙΤΕΣ

S31610



S31612



S31613



S31701

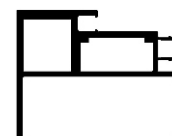

S50076

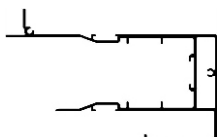

S50079

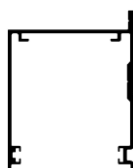

S50082

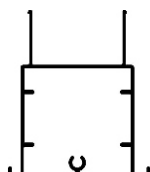

S50102

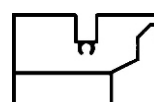

S50143



INTERLOCK PROFILES / ΓΑΝΤΖΟΙ

S31609

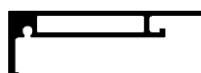

S31703



S31704



ADD-ON PROFILES / ΠΡΟΣΘΕΤΑ

M8464



S30669



S31688



S31718



S31755



S31698



S31752



S31702



S31639

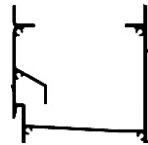

S31640

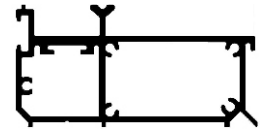

S31642

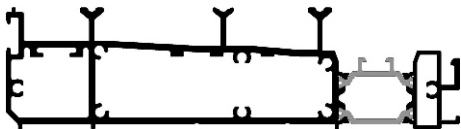

S31645

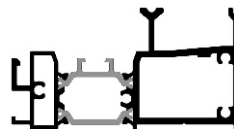

S31733



S31759







# PROFILES

## ΠΡΟΦΙΛ

**Profile:** S31622  
**TRACK PROFILE**  
**ΟΔΗΓΟΣ**  
**System:** S650  
**Weight:** 1313.20  
**Ix (cm<sup>4</sup>):** 3.03  
**Iy (cm<sup>4</sup>):** 31.38  
**Status:** Active  
**Bicolor:** No  
**Bar Length:** 7000  
**Min Order Kg:** -

Required Accessories / Απαιτούμενα Εξαρτήματα

|                |  |
|----------------|--|
| EX-6600061300  | INOX GUIDE RAIL HEAVY DUTY S700, S650, SF85, M630, M12500 CONCEALED 6,0m / ΑΝΟΞΕΙΔΩΤΟΣ ΟΔΗΓΟΣ ΒΑΡΕΩΣ ΤΥΠΟΥ S700, S650, SF85, M630, M12500 CONCEALED 6,0m |
| INT-2406500003 | GASKET FOR COVERING FLAT S650 GUIDE EPDM BLACK / ΕΛΑΣΤΙΚΟ ΚΑΛΥΨΗΣ ΣΥΝΕΠΙΠΕΔΟΥ ΟΔΗΓΟΥ S650 EPDM ΜΑΥΡΟ   |
| INT-6603164600 | INSULATION PANEL FOR DUAL LOW FRAME DRAINAGE S650 2.4m / ΘΕΡΜΟΜΟΝΩΤΙΚΟΣ ΔΙΠΛΟΣ ΟΔΗΓΟΣ ΑΠΟΡΡΟΩΝ S650 2.4m   |
| EX-6604408803  | EXTERNAL FLAP VALVE SV-E TYPE / ΕΞΩΤΕΡΙΚΗ ΒΑΛΒΙΔΑ ΑΝΤΕΠΙΣΤΡΟΦΗΣ ΤΥΠΟΥ SV-E   |

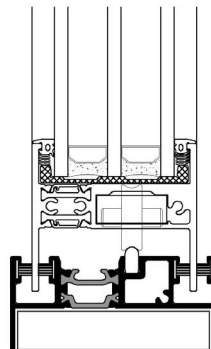
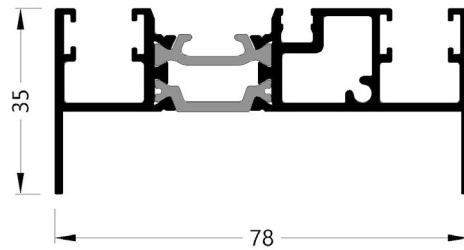

**Profile:** S31636  
**TRACK PROFILE**  
**ΟΔΗΓΟΣ**  
**System:** S650  
**Weight:** 1705  
**Ix (cm<sup>4</sup>):** 51.48  
**Iy (cm<sup>4</sup>):** 16.66  
**Status:** Active  
**Bicolor:** No  
**Bar Length:** 7000  
**Min Order Kg:** -

Required Accessories / Απαιτούμενα Εξαρτήματα

|                |  |
|----------------|--|
| EX-6600061300  | INOX GUIDE RAIL HEAVY DUTY S700, S650, SF85, M630, M12500 CONCEALED 6,0m / ΑΝΟΞΕΙΛΩΤΟΣ ΟΔΗΓΟΣ ΒΑΡΕΩΣ ΤΥΠΟΥ S700, S650, SF85, M630, M12500 CONCEALED 6,0m |
| INT-1251125200 | MECHANICAL CORNER CLEAT 10,3x25,2 mm / ΓΩΝΙΑ ΣΥΝΔΕΣΗΣ ΜΗΧΑΝΙΚΗ 10,3x25,2 mm  |
| EX-1131107700  | CRIMP CORNER CLEAT 10,9x8,3mm / ΓΩΝΙΑ ΣΥΝΔΕΣΗΣ ΠΡΕΣΑΡΙΣΤΗ 10,9x8,3mm   |

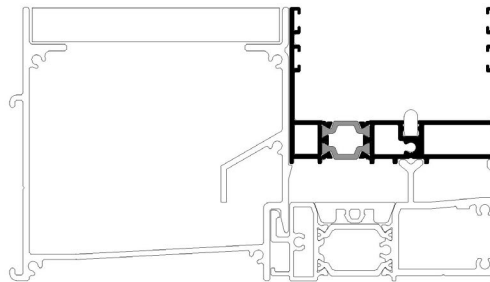
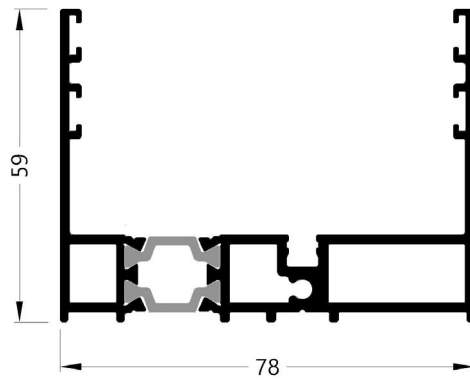

Required Accessories / Απαιτούμενα Εξαρτήματα

Profile: S31638  
 TRACK PROFILE  
 ΟΔΗΓΟΣ  
 System: S650  
 Weight: 1879.80  
 Ix (cm<sup>4</sup>): 41.75  
 Iy (cm<sup>4</sup>): 7.48  
 Status: Active  
 Bicolor: No  
 Bar Length: 7000  
 Min Order Kg: -

|                |   |
|----------------|---|
| INT-3113168003 | SASH SPACER FOR S650 / ΑΠΟΣΤΑΤΙΚΟ ΚΥΛΙΣΗΣ ΦΥΛΛΟΥ S650 |
|----------------|---|

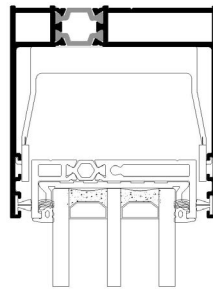
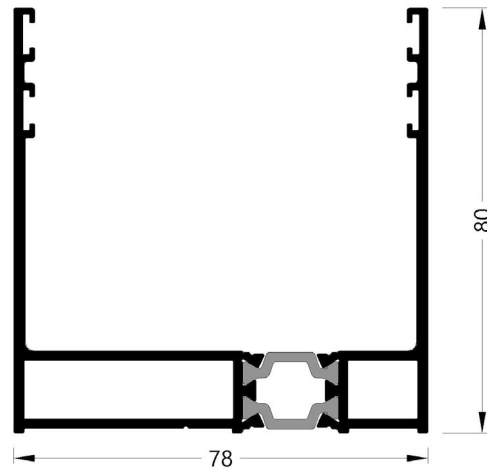

**Profile:** S31644  
**TRACK PROFILE**  
**ΟΔΗΓΟΣ**  
**System:** S650  
**Weight:** 3911.20  
**Ix (cm<sup>4</sup>):** 7.56  
**Iy (cm<sup>4</sup>):** 911.93  
**Status:** Active  
**Bicolor:** No  
**Bar Length:** 7000  
**Min Order Kg:** -

Required Accessories / Απαιτούμενα Εξαρτήματα

|                |  |
|----------------|--|
| EX-6600061300  | INOX GUIDE RAIL HEAVY DUTY S700, S650, SF85, M630, M12500 CONCEALED 6,0m / ΑΝΟΞΕΙΛΩΤΟΣ ΟΔΗΓΟΣ ΒΑΡΕΩΣ ΤΥΠΟΥ S700, S650, SF85, M630, M12500 CONCEALED 6,0m |
| EX-6604408803  | EXTERNAL FLAP VALVE SV-E TYPE / ΕΞΩΤΕΡΙΚΗ ΒΑΛΒΙΔΑ ΑΝΤΕΠΙΣΤΡΟΦΗΣ ΤΥΠΟΥ SV-E   |
| INT-6603164400 | INSULATION PANEL FOR TRIPLE LOW FRAME DRAINAGE S650 2.4m / ΘΕΡΜΟΜΟΝΩΤΙΚΟΣ ΤΡΙΠΛΟΣ ΟΔΗΓΟΣ ΑΠΟΡΡΟΩΝ S650 2.4m  |
| INT-2406500003 | GASKET FOR COVERING FLAT S650 GUIDE EPDM BLACK / ΕΛΑΣΤΙΚΟ ΚΑΛΥΨΗΣ ΣΥΝΕΠΙΠΕΔΟΥ ΟΔΗΓΟΥ S650 EPDM ΜΑΥΡΟ   |
| INT-3113164403 | CONNECTOR FOR LOW FRAME S31644 / ΖΕΥΓΟΣ ΣΥΝΔΕΣΜΩΝ ΣΥΝΕΠΙΠΕΔΟΥ ΟΔΗΓΟΥ S31644  |

SCALE 1:2

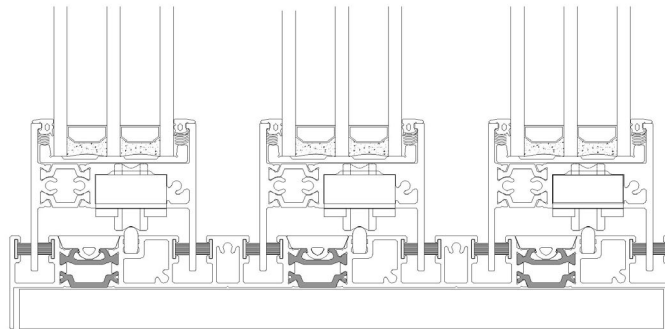
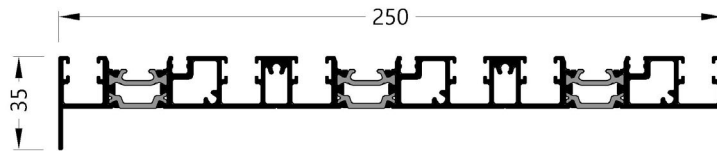

**Profile:** S31646  
**TRACK PROFILE**  
**ΟΔΗΓΟΣ**  
**System:** S650  
**Weight:** 2612.20  
**Ix (cm<sup>4</sup>):** 5.32  
**Iy (cm<sup>4</sup>):** 267.65  
**Status:** Active  
**Bicolor:** No  
**Bar Length:** 7000  
**Min Order Kg:** -

Required Accessories / Απαιτούμενα Εξαρτήματα

|                |  |
|----------------|--|
| EX-6600061300  | INOX GUIDE RAIL HEAVY DUTY S700, S650, SF85, M630, M12500 CONCEALED 6,0m / ΑΝΟΞΕΙΔΩΤΟΣ ΟΔΗΓΟΣ ΒΑΡΕΩΣ ΤΥΠΟΥ S700, S650, SF85, M630, M12500 CONCEALED 6,0m |
| EX-6604408803  | EXTERNAL FLAP VALVE SV-E TYPE / ΕΞΩΤΕΡΙΚΗ ΒΑΛΒΙΔΑ ΑΝΤΕΠΙΣΤΡΟΦΗΣ ΤΥΠΟΥ SV-E   |
| INT-6603164600 | INSULATION PANEL FOR DUAL LOW FRAME DRAINAGE S650 2.4m / ΘΕΡΜΟΜΟΝΩΤΙΚΟΣ ΔΙΠΛΟΣ ΟΔΗΓΟΣ ΑΠΟΡΡΟΩΝ S650 2.4m   |
| INT-2406500003 | GASKET FOR COVERING FLAT S650 GUIDE EPDM BLACK / ΕΛΑΣΤΙΚΟ ΚΑΛΥΨΗΣ ΣΥΝΕΠΙΠΕΔΟΥ ΟΔΗΓΟΥ S650 EPDM ΜΑΥΡΟ   |
| INT-3113164603 | CONNECTOR FOR LOW FRAME S31646 / ΖΕΥΓΟΣ ΣΥΝΔΕΣΜΩΝ ΣΥΝΕΠΙΠΕΔΟΥ ΟΔΗΓΟΥ S31646  |

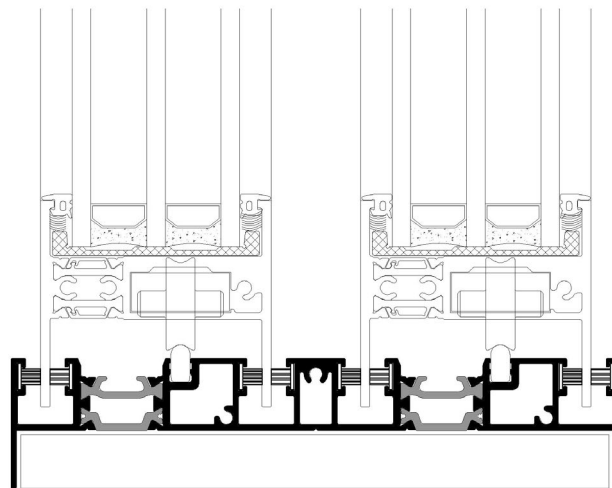
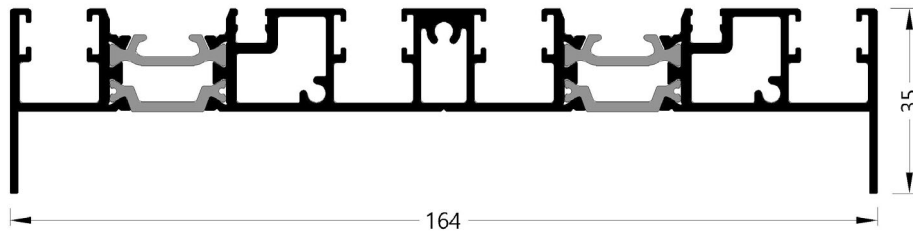

**Profile:** S31670  
**TRACK PROFILE**  
**ΟΔΗΓΟΣ**  
**System:** S650  
**Weight:** 3343  
**Ix (cm<sup>4</sup>):** 357.10  
**Iy (cm<sup>4</sup>):** 31.69  
**Status:** Active  
**Bicolor:** No  
**Bar Length:** 7000  
**Min Order Kg:** -

Required Accessories / Απαιτούμενα Εξαρτήματα

|                |  |
|----------------|--|
| EX-3113167303  | INTERLOCKING SEAR FOR S650 / ΣΤΕΓΑΝΩΤΙΚΟ ΕΠΙΠΛΑΗΛΙΑΣ S650  |
| INT-2400031400 | GASKET FOR BRUSH FIXATION EPDM (NEW) BLACK / ΕΛΑΣΤΙΚΟ ΣΤΑΘΕΡΟΠΟΙΗΣΗΣ ΒΟΥΡΤΣΑΣ EPDM (ΝΕΟ) ΜΑΥΡΟ   |
| INT-6306501130 | SPACER 1.5MM FOR S650 FRONT LOCK / ΑΠΟΣΤΑΤΗΣ 1.5MM ΜΠΡΟΣΤΙΝΟΥ ΚΛΕΙΔΩΜΑΤΟΣ S650   |
| INT-6603167456 | CONNECTOR FOR S650 45.6mm / ΕΝΩΤΙΚΟΣ ΣΥΝΔΕΣΜΟΣ S650 45.6mm   |
| INT-6603167082 | CONNECTOR FOR S650 8.2mm / ΕΝΩΤΙΚΟΣ ΣΥΝΔΕΣΜΟΣ S650 8.2mm   |
| INT-6603167251 | CONNECTOR FOR S650 25.1mm / ΕΝΩΤΙΚΟΣ ΣΥΝΔΕΣΜΟΣ S650 25.1mm   |
| INT-1122521000 | CORNER TYPOLOGY CONNECTOR PAIR FOR S650 INNER CHAMFER OF BOTTOM GUIDE 25mm x 5mm / ΖΕΥΓΑΡΙ ΓΩΝΙΑ ΣΥΝΔΕΣΗΣ ΓΩΝΙΑΚΟΥ S650 ΕΣΩ ΘΑΛΑΜΟΥ ΚΑΤΩ ΟΔΗΓΟΥ 25mm x 5mm |
| INT-1124521000 | CORNER TYPOLOGY CONNECTOR PAIR FOR S650 MID CHAMFER OF BOTTOM GUIDE 45mm x 5mm / ΖΕΥΓΑΡΙ ΓΩΝΙΑ ΣΥΝΔΕΣΗΣ ΓΩΝΙΑΚΟΥ S650 ΜΕΣΟΥ ΘΑΛΑΜΟΥ ΚΑΤΩ ΟΔΗΓΟΥ 45mm x 5mm |
| INT-6503167003 | SHOCK ABSORBER S650 / ΑΜΟΡΤΙΣΕΡ ΦΥΛΛΟΥ S650  |
| EX-2400031201  | FRAME TRACK COVERING GASKET EPDM BLACK / ΕΛΑΣΤΙΚΟ ΚΑΛΥΨΗΣ ΟΔΗΓΩΝ ΣΥΡΟΜΕΝΩΝ EPDM ΜΑΥΡΟ  |
| EX-6600061300  | INOX GUIDE RAIL HEAVY DUTY S700, S650, SF85, M630, M12500 CONCEALED 6,0m / ΑΝΟΞΕΙΔΩΤΟΣ ΟΔΗΓΟΣ ΒΑΡΕΩΣ ΤΥΠΟΥ S700, S650, SF85, M630, M12500 CONCEALED 6,0m   |
| INT-1251145600 | MECHANICAL CORNER CLEAT 10,3X45,6 / ΜΗΧΑΝΙΚΗ ΓΩΝΙΑ ΣΥΝΔΕΣΗΣ 10,3X45,6  |
| INT-1251125200 | MECHANICAL CORNER CLEAT 10,3x25,2 mm / ΓΩΝΙΑ ΣΥΝΔΕΣΗΣ ΜΗΧΑΝΙΚΗ 10,3x25,2 mm  |
| EX-1131145800  | CRIMP CORNER CLEAT 10,9x46,3mm / ΓΩΝΙΑ ΣΥΝΔΕΣΗΣ ΠΙΡΕΣΑΡΙΣΤΗ 10,9x46,3mm  |
| EX-1131125200  | CRIMP CORNER CLEAT 10,9x25,8mm / ΓΩΝΙΑ ΣΥΝΔΕΣΗΣ ΠΙΡΕΣΑΡΙΣΤΗ 10,9x25,8mm  |
| EX-1131107700  | CRIMP CORNER CLEAT 10,9x8,3mm / ΓΩΝΙΑ ΣΥΝΔΕΣΗΣ ΠΙΡΕΣΑΡΙΣΤΗ 10,9x8,3mm  |

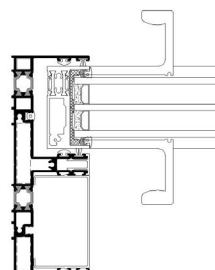
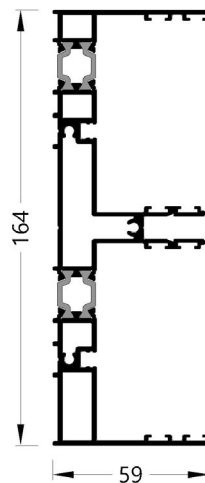

**Profile:** S31672  
**TRACK PROFILE**  
**ΟΔΗΓΟΣ**  
**System:** S650  
**Weight:** 1807.10  
**Ix (cm<sup>4</sup>):** 59.31  
**Iy (cm<sup>4</sup>):** 15.99  
**Status:** Active  
**Bicolor:** No  
**Bar Length:** 7000  
**Min Order Kg:** -

Required Accessories / Απαιτούμενα Εξαρτήματα

|                |  |
|----------------|--|
| INT-6603167251 | CONNECTOR FOR S650 25.1mm / ΕΝΩΤΙΚΟΣ ΣΥΝΔΕΣΜΟΣ S650 25.1mm   |
| INT-2400031400 | GASKET FOR BRUSH FIXATION EPDM (NEW) BLACK / ΕΛΑΣΤΙΚΟ ΣΤΑΘΕΡΟΠΟΙΗΣΗΣ ΒΟΥΡΤΣΑΣ EPDM (ΝΕΟ) ΜΑΥΡΟ   |
| INT-6603167082 | CONNECTOR FOR S650 8.2mm / ΕΝΩΤΙΚΟΣ ΣΥΝΔΕΣΜΟΣ S650 8.2mm   |
| INT-3113167203 | PAIR OF STOPPERS FOR S31698 COVER PROFILE FOR MULTISASH S650 TYPOLOGIES / ΖΕΥΓΟΣ ΣΤΟΠΗΡ ΓΙΑ ΚΑΠΙΑΚΙ ΟΔΗΓΟΥ S31698 ΓΙΑ ΠΟΛΥΦΥΛΛΕΣ ΤΥΠΟΛΟΓΙΕΣ S650 |
| INT-6503167003 | SHOCK ABSORBER S650 / ΑΜΟΡΤΙΣΕΡ ΦΥΛΛΟΥ S650  |
| EX-2400031201  | FRAME TRACK COVERING GASKET EPDM BLACK / ΕΛΑΣΤΙΚΟ ΚΑΛΥΨΗΣ ΟΔΗΓΩΝ ΣΥΡΟΜΕΝΩΝ EPDM ΜΑΥΡΟ  |
| INT-1251125200 | MECHANICAL CORNER CLEAT 10,3x25,2 mm / ΓΩΝΙΑ ΣΥΝΔΕΣΗΣ ΜΗΧΑΝΙΚΗ 10,3x25,2 mm  |

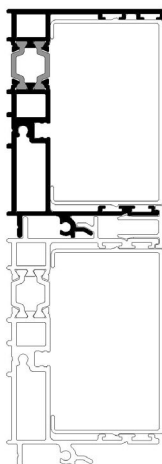
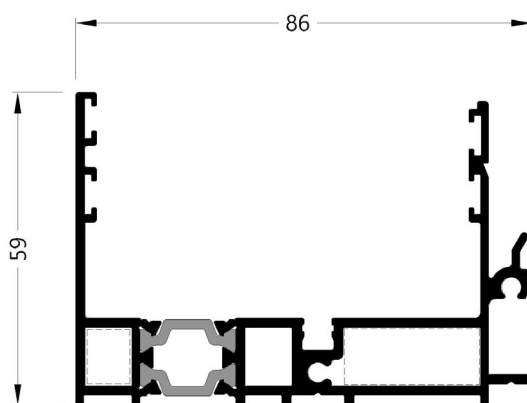



**Profile:** S31674  
**TRACK PROFILE**  
**ΟΔΗΓΟΣ**  
**System:** S650  
**Weight:** 1884  
**Ix (cm<sup>4</sup>):** 63.56  
**Iy (cm<sup>4</sup>):** 15.48  
**Status:** Active  
**Bicolor:** No  
**Bar Length:** 7000  
**Min Order Kg:** -

Required Accessories / Απαιτούμενα Εξαρτήματα

|                |  |
|----------------|--|
| INT-1251125200 | MECHANICAL CORNER CLEAT 10,3x25,2 mm / ΓΩΝΙΑ ΣΥΝΔΕΣΗΣ ΜΗΧΑΝΙΚΗ 10,3x25,2 mm                    |
| INT-6503167003 | SHOCK ABSORBER S650 / ΑΜΟΡΤΙΣΕΡ ΦΥΛΛΟΥ S650  |
| EX-2400031201  | FRAME TRACK COVERING GASKET EPDM BLACK / ΕΛΑΣΤΙΚΟ ΚΑΛΥΨΗΣ ΟΔΗΓΩΝ ΣΥΡΟΜΕΝΩΝ EPDM ΜΑΥΡΟ          |
| INT-6603167251 | CONNECTOR FOR S650 25.1mm / ΕΝΩΤΙΚΟΣ ΣΥΝΔΕΣΜΟΣ S650 25.1mm                                     |
| INT-6603167082 | CONNECTOR FOR S650 8.2mm / ΕΝΩΤΙΚΟΣ ΣΥΝΔΕΣΜΟΣ S650 8.2mm                                       |
| INT-2400031400 | GASKET FOR BRUSH FIXATION EPDM (NEW) BLACK / ΕΛΑΣΤΙΚΟ ΣΤΑΘΕΡΟΠΟΙΗΣΗΣ ΒΟΥΡΤΣΑΣ EPDM (NEO) ΜΑΥΡΟ |

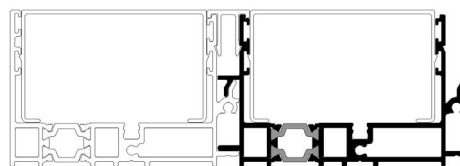
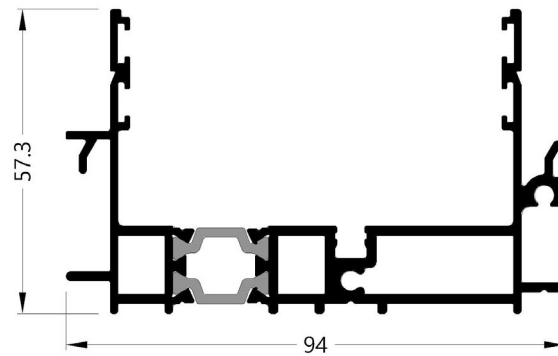

**Profile:** S31676  
**TRACK PROFILE**  
**ΟΔΗΓΟΣ**  
**System:** S650  
**Weight:** 1761.50  
**Ix (cm<sup>4</sup>):** 55.29  
**Iy (cm<sup>4</sup>):** 16.16  
**Status:** Active  
**Bicolor:** No  
**Bar Length:** 7000  
**Min Order Kg:** -

Required Accessories / Απαιτούμενα Εξαρτήματα

|                |  |
|----------------|--|
| INT-2400031400 | GASKET FOR BRUSH FIXATION EPDM (NEW) BLACK / ΕΛΑΣΤΙΚΟ ΣΤΑΘΕΡΟΠΟΙΗΣΗΣ ΒΟΥΡΤΣΑΣ EPDM (NEO) ΜΑΥΡΟ |
| INT-6603167251 | CONNECTOR FOR S650 25.1mm / ΕΝΩΤΙΚΟΣ ΣΥΝΔΕΣΜΟΣ S650 25.1mm                                     |
| INT-6603167082 | CONNECTOR FOR S650 8.2mm / ΕΝΩΤΙΚΟΣ ΣΥΝΔΕΣΜΟΣ S650 8.2mm                                       |
| INT-1251125200 | MECHANICAL CORNER CLEAT 10,3x25,2 mm / ΓΩΝΙΑ ΣΥΝΔΕΣΗΣ ΜΗΧΑΝΙΚΗ 10,3x25,2 mm                    |
| EX-2400031201  | FRAME TRACK COVERING GASKET EPDM BLACK / ΕΛΑΣΤΙΚΟ ΚΑΛΥΨΗΣ ΟΔΗΓΩΝ ΣΥΡΟΜΕΝΩΝ EPDM ΜΑΥΡΟ          |
| INT-6503167003 | SHOCK ABSORBER S650 / ΑΜΟΡΤΙΣΕΡ ΦΥΛΛΟΥ S650  |

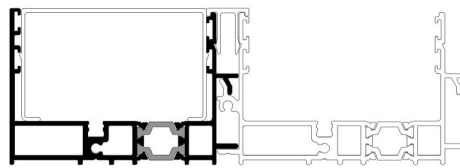
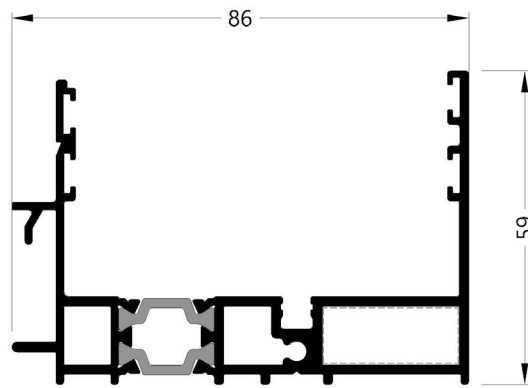

**Profile:** S31680  
**TRACK PROFILE**  
**ΟΔΗΓΟΣ**  
**System:** S650  
**Weight:** 2986.10  
**Ix (cm<sup>4</sup>):** 409.21  
**Iy (cm<sup>4</sup>):** 50.22  
**Status:** Active  
**Bicolor:** No  
**Bar Length:** 7000  
**Min Order Kg:** -

Required Accessories / Απαιτούμενα Εξαρτήματα

|                |   |
|----------------|---|
| INT-2400031400 | GASKET FOR BRUSH FIXATION EPDM (NEW) BLACK / ΕΛΑΣΤΙΚΟ ΣΤΑΘΕΡΟΠΟΙΗΣΗΣ ΒΟΥΡΤΣΑΣ EPDM (NEO) ΜΑΥΡΟ                                  |
| INT-3113168813 | PAIR OF UPPER CENTRAL SEAL FOR S650 / ΖΕΥΓΟΣ ΑΝΩ ΚΕΝΤΡΙΚΩΝ ΣΤΕΓΑΝΩΤΙΚΩΝ S650  |
| INT-6406500600 | UPPER LOCK PROTECTION FOR S650 / ΠΡΟΣΤΑΣΙΑ ΑΝΩ ΚΛΕΙΔΩΜΑΤΟΣ S650   |
| INT-6603167125 | CONNECTOR FOR S650 12.5mm / ΕΝΩΤΙΚΟΣ ΣΥΝΔΕΣΜΟΣ S650 12.5mm  |
| INT-3113168003 | SASH SPACER FOR S650 / ΑΠΟΣΤΑΤΙΚΟ ΚΥΛΙΣΗΣ ΦΥΛΛΟΥ S650   |
| INT-1123881000 | CORNER TYPOLOGY CONNECTOR PAIR FOR S650 UPPER GUIDE 38.8mm x 5mm / ΖΕΥΓΑΡΙ ΓΩΝΙΑ ΣΥΝΔΕΣΗΣ ΓΩΝΙΑΚΟΥ S650 ΑΝΩ ΟΔΗΓΟΥ 38.8mm x 5mm |
| INT-6603167389 | CONNECTOR FOR S650 38.9mm / ΕΝΩΤΙΚΟΣ ΣΥΝΔΕΣΜΟΣ S650 38.9mm  |

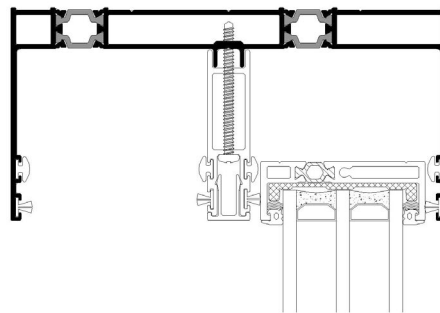
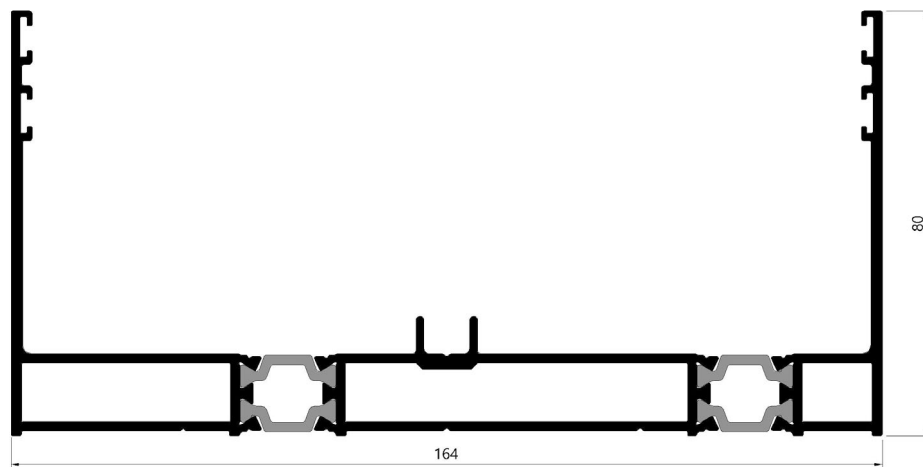

**Profile:** S31682  
**TRACK PROFILE**  
**ΟΔΗΓΟΣ**  
**System:** S650  
**Weight:** 1581  
**Ix (cm<sup>4</sup>):** 51.67  
**Iy (cm<sup>4</sup>):** 25.38  
**Status:** Active  
**Bicolor:** No  
**Bar Length:** 7000  
**Min Order Kg:** -

Required Accessories / Απαιτούμενα Εξαρτήματα

|                |  |
|----------------|--|
| INT-2400031400 | GASKET FOR BRUSH FIXATION EPDM (NEW) BLACK / ΕΛΑΣΤΙΚΟ ΣΤΑΘΕΡΟΠΟΙΗΣΗΣ ΒΟΥΡΤΣΑΣ EPDM (ΝΕΟ) ΜΑΥΡΟ |
| INT-6603167389 | CONNECTOR FOR S650 38.9mm / ΕΝΩΤΙΚΟΣ ΣΥΝΔΕΣΜΟΣ S650 38.9mm                                     |
| INT-6603167125 | CONNECTOR FOR S650 12.5mm / ΕΝΩΤΙΚΟΣ ΣΥΝΔΕΣΜΟΣ S650 12.5mm                                     |
| INT-3113168003 | SASH SPACER FOR S650 / ΑΠΟΣΤΑΤΙΚΟ ΚΥΛΙΣΗΣ ΦΥΛΛΟΥ S650  |

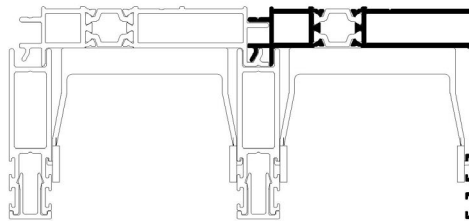
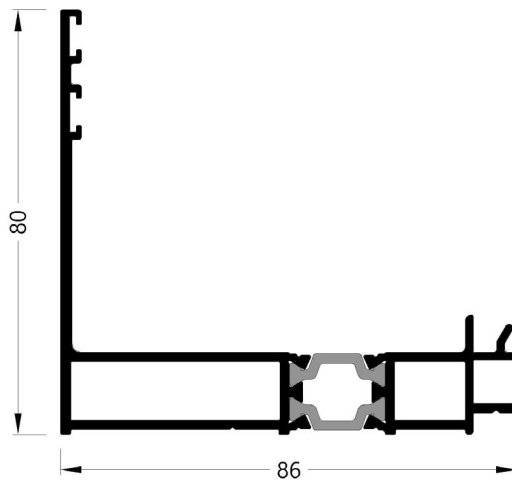

**Profile:** S31684  
**TRACK PROFILE**  
**ΟΔΗΓΟΣ**  
**System:** S650  
**Weight:** 1287.20  
**Ix (cm<sup>4</sup>):** 38  
**Iy (cm<sup>4</sup>):** 2.01  
**Status:** Active  
**Bicolor:** No  
**Bar Length:** 7000  
**Min Order Kg:** -

Required Accessories / Απαιτούμενα Εξαρτήματα

|                |  |
|----------------|--|
| INT-3113168003 | SASH SPACER FOR S650 / ΑΠΟΣΤΑΤΙΚΟ ΚΥΛΙΣΗΣ ΦΥΛΛΟΥ S650  |
| INT-6603167389 | CONNECTOR FOR S650 38.9mm / ΕΝΩΤΙΚΟΣ ΣΥΝΔΕΣΜΟΣ S650 38.9mm                                     |
| INT-6603167125 | CONNECTOR FOR S650 12.5mm / ΕΝΩΤΙΚΟΣ ΣΥΝΔΕΣΜΟΣ S650 12.5mm                                     |
| INT-2400031400 | GASKET FOR BRUSH FIXATION EPDM (NEW) BLACK / ΕΛΑΣΤΙΚΟ ΣΤΑΘΕΡΟΠΟΙΗΣΗΣ ΒΟΥΡΤΣΑΣ EPDM (NEO) ΜΑΥΡΟ |

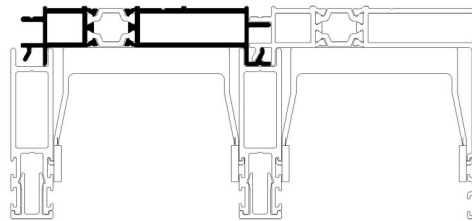
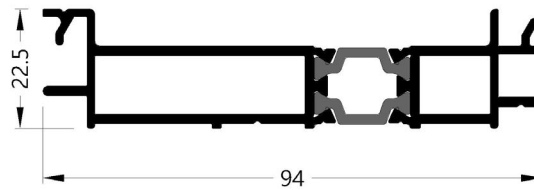

**Profile:** S31686  
**TRACK PROFILE**  
**ΟΔΗΓΟΣ**  
**System:** S650  
**Weight:** 1586.30  
**Ix (cm<sup>4</sup>):** 47.87  
**Iy (cm<sup>4</sup>):** 25.35  
**Status:** Active  
**Bicolor:** No  
**Bar Length:** 7000  
**Min Order Kg:** -

Required Accessories / Απαιτούμενα Εξαρτήματα

|                |  |
|----------------|--|
| INT-3113168003 | SASH SPACER FOR S650 / ΑΠΟΣΤΑΤΙΚΟ ΚΥΛΙΣΗΣ ΦΥΛΛΟΥ S650  |
| INT-6603167125 | CONNECTOR FOR S650 12.5mm / ΕΝΩΤΙΚΟΣ ΣΥΝΔΕΣΜΟΣ S650 12.5mm                                     |
| INT-6603167389 | CONNECTOR FOR S650 38.9mm / ΕΝΩΤΙΚΟΣ ΣΥΝΔΕΣΜΟΣ S650 38.9mm                                     |
| INT-2400031400 | GASKET FOR BRUSH FIXATION EPDM (NEW) BLACK / ΕΛΑΣΤΙΚΟ ΣΤΑΘΕΡΟΠΟΙΗΣΗΣ ΒΟΥΡΤΣΑΣ EPDM (NEO) ΜΑΥΡΟ |

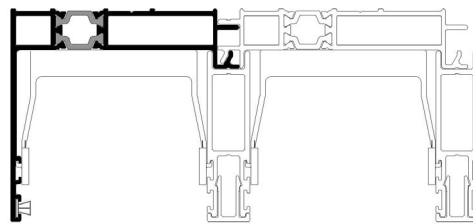
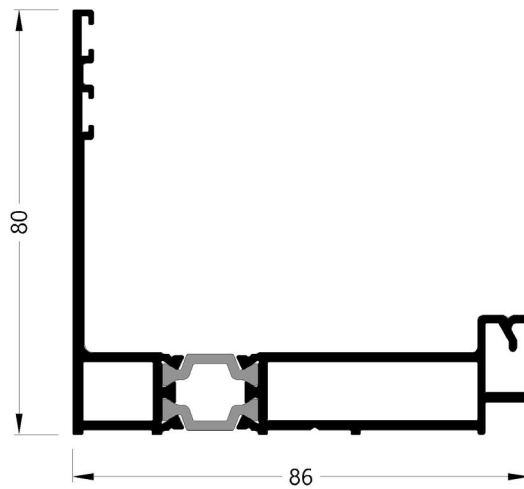

**Profile:** S31712  
**TRACK PROFILE**  
**ΟΔΗΓΟΣ**  
**System:** S650  
**Weight:** 4177.20  
**Ix (cm<sup>4</sup>):** 1212.44  
**Iy (cm<sup>4</sup>):** 55.61  
**Status:** Active  
**Bicolor:** No  
**Bar Length:** 7000  
**Min Order Kg:** -

Required Accessories / Απαιτούμενα Εξαρτήματα

|                |   |
|----------------|---|
| INT-6603167125 | CONNECTOR FOR S650 12.5mm / ΕΝΩΤΙΚΟΣ ΣΥΝΔΕΣΜΟΣ S650 12.5mm  |
| INT-3113168003 | SASH SPACER FOR S650 / ΑΠΟΣΤΑΤΙΚΟ ΚΥΛΙΣΗΣ ΦΥΛΛΟΥ S650   |
| INT-1123881000 | CORNER TYPOLOGY CONNECTOR PAIR FOR S650 UPPER GUIDE 38.8mm x 5mm / ΖΕΥΓΑΡΙ ΓΩΝΙΑ ΣΥΝΔΕΣΗΣ ΓΩΝΙΑΚΟΥ S650 ΑΝΩ ΟΔΗΓΟΥ 38.8mm x 5mm |
| EX-6206930603  | TRI-FIN BRUSH PILE SEAL 6mm BLACK / ΒΟΥΡΤΣΑΚΙ ΜΕΜΒΡΑΝΗΣ TRI-FIN 6mm ΜΑΥΡΟ   |
| EX-6206930604  | TRI-FIN BRUSH PILE SEAL 6mm GREY / ΒΟΥΡΤΣΑΚΙ ΜΕΜΒΡΑΝΗΣ TRI-FIN 6mm ΓΚΡΙ   |
| INT-6603167389 | CONNECTOR FOR S650 38.9mm / ΕΝΩΤΙΚΟΣ ΣΥΝΔΕΣΜΟΣ S650 38.9mm  |

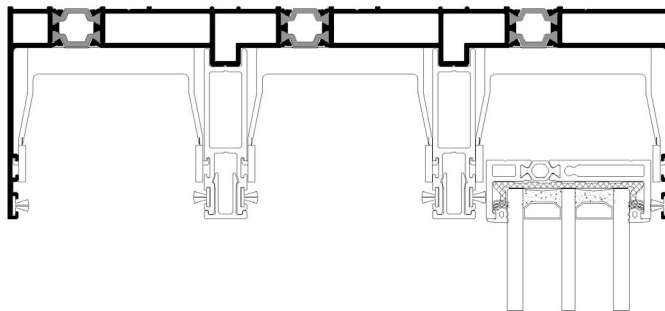
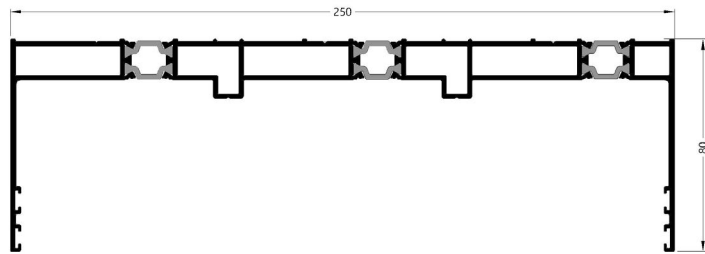

**Profile:** S31714  
**TRACK PROFILE**  
**ΟΔΗΓΟΣ**  
**System:** S650  
**Weight:** 5060.60  
**Ix (cm<sup>4</sup>):** 1173.02  
**Iy (cm<sup>4</sup>):** 51.80  
**Status:** Active  
**Bicolor:** No  
**Bar Length:** 7000  
**Min Order Kg:** -

Required Accessories / Απαιτούμενα Εξαρτήματα

|                |   |
|----------------|---|
| EX-2400031201  | FRAME TRACK COVERING GASKET EPDM BLACK / ΕΛΑΣΤΙΚΟ ΚΑΛΥΨΗΣ ΟΔΗΓΩΝ ΣΥΡΟΜΕΝΩΝ EPDM ΜΑΥΡΟ   |
| INT-6503167003 | SHOCK ABSORBER S650 / ΑΜΟΡΤΙΣΕΡ ΦΥΛΛΟΥ S650   |
| EX-6206930603  | TRI-FIN BRUSH PILE SEAL 6mm BLACK / ΒΟΥΡΤΣΑΚΙ ΜΕΜΒΡΑΝΗΣ TRI-FIN 6mm ΜΑΥΡΟ   |
| INT-1122521000 | CORNER TYPOLOGY CONNECTOR PAIR FOR S650 INNER CHAMFER OF BOTTOM GUIDE 25mm x 5mm / ΖΕΥΓΤΑΡΙ ΓΩΝΙΑ ΣΥΝΔΕΣΗΣ ΓΩΝΙΑΚΟΥ S650 ΕΣΩ ΘΑΛΑΜΟΥ ΚΑΤΩ ΟΔΗΓΟΥ 25mm x 5mm |
| INT-6603167251 | CONNECTOR FOR S650 25.1mm / ΕΝΩΤΙΚΟΣ ΣΥΝΔΕΣΜΟΣ S650 25.1mm  |
| EX-6600061300  | INOX GUIDE RAIL HEAVY DUTY S700, S650, SF85, M630, M12500 CONCEALED 6,0m / ΑΝΟΞΕΙΔΩΤΟΣ ΟΔΗΓΟΣ ΒΑΡΕΩΣ ΤΥΠΟΥ S700, S650, SF85, M630, M12500 CONCEALED 6,0m    |
| INT-1251145600 | MECHANICAL CORNER CLEAT 10,3X45,6 / ΜΗΧΑΝΙΚΗ ΓΩΝΙΑ ΣΥΝΔΕΣΗΣ 10,3X45,6   |
| INT-1251125200 | MECHANICAL CORNER CLEAT 10,3x25,2 mm / ΓΩΝΙΑ ΣΥΝΔΕΣΗΣ ΜΗΧΑΝΙΚΗ 10,3x25,2 mm   |
| INT-6603167082 | CONNECTOR FOR S650 8.2mm / ΕΝΩΤΙΚΟΣ ΣΥΝΔΕΣΜΟΣ S650 8.2mm  |
| EX-1131125200  | CRIMP CORNER CLEAT 10,9x25,8mm / ΓΩΝΙΑ ΣΥΝΔΕΣΗΣ ΠΡΕΣΑΡΙΣΤΗ 10,9x25,8mm  |
| EX-1131107700  | CRIMP CORNER CLEAT 10,9x8,3mm / ΓΩΝΙΑ ΣΥΝΔΕΣΗΣ ΠΡΕΣΑΡΙΣΤΗ 10,9x8,3mm  |
| EX-1131145800  | CRIMP CORNER CLEAT 10,9x46,3mm / ΓΩΝΙΑ ΣΥΝΔΕΣΗΣ ΠΡΕΣΑΡΙΣΤΗ 10,9x46,3mm  |

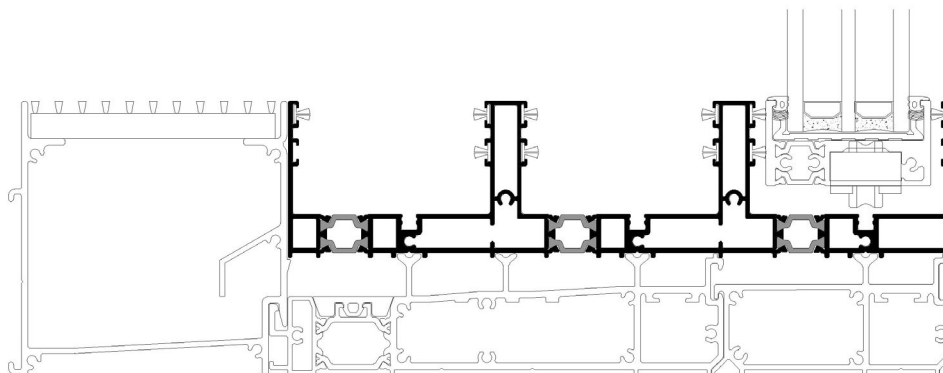
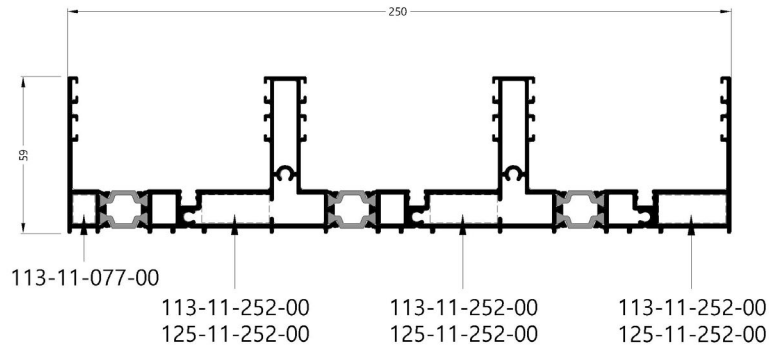



**Profile:** S30652  
**SASH PROFILE**  
 ΦΥΛΛΟ  
**System:** S650  
**Weight:** 1527.80  
**Ix (cm<sup>4</sup>):** 29.72  
**Iy (cm<sup>4</sup>):** 3.70  
**Status:** Active  
**Bicolor:** No  
**Bar Length:** 6500  
**Min Order Kg:** -

Required Accessories / Απαιτούμενα Εξαρτήματα

|                |   |
|----------------|---|
| INT-2003065003 | GLAZING GASKET S650 / ΕΛΑΣΤΙΚΟ ΤΖΑΜΙΟΥ S650   |
| INT-6603065803 | END CAP S30658 / ΤΑΠΑ ΓΙΑΣ ΚΟΠΗΣ S30658   |
| INT-3113169403 | END CAP FOR ADJOINING PROFILE S31694 BLACK / ΤΑΠΑ ΜΠΙΝΙ S31694 S650 ΜΑΥΡΟ   |
| INT-6603065203 | PAIR OF S650 BASES FOR OUTER HANDLE WITH GLAZING BEAD / ΖΕΥΓΟΣ ΒΑΣΕΩΝ ΕΞΩΤ. ΧΕΙΡΟΛΑΒΗΣ S650 ΓΙΑ ΠΗΧΑΚΙ                                    |
| INT-3113160003 | STRAIGHT CUT CONNECTOR S31600 / ΣΥΝΔΕΣΜΟΣ ΣΟΚΟΡΗΣ ΣΥΝΔΕΣΗΣ S31600   |
| EX-6306501120  | WASHER FOR S650 LOCK MACHINING D20 / ΡΟΔΕΛΑ ΚΑΤΕΡΓΑΣΙΑΣ ΚΛΕΙΔΩΜΑΤΟΣ Φ20   |
| INT-6406512000 | ADJUSTABLE SET OF ADDITIONAL LOCKING POINTS FOR PARALLEL SLIDING S650 / ΡΥΘΜΙΖΟΜΕΝΟ ΣΕΤ ΜΠΡΟΣΤΙΝΟΥ ΚΛΕΙΔΩΜΑΤΟΣ ΕΠΙΑΛΛΗΛΩΝ S650            |
| INT-2003165003 | GLAZING GASKET 5mm / ΕΛΑΣΤΙΚΟ ΤΖΑΜΙΟΥ 5mm   |
| EX-8523169000  | MILLING TOOL FOR S650 SASHES / ΦΡΕΖΑ ΓΙΑ ΦΥΛΛΑ S650   |
| EX-8523065200  | MILLING TOOL FOR S30652 / ΦΡΕΖΑ ΓΙΑ S30652  |
| INT-2903170223 | S650 SETTING BLOCK FOR 36mm GLAZING FOR TOP SIDE INSTALLATION / ΤΑΚΑΚΙ ΥΑΛΩΣΗΣ 36mm S650 ΓΙΑ ΤΟΠΟΘΕΤΗΣΗ ΠΑΝΩ                              |
| INT-2903170213 | S650 SETTING BLOCK FOR 36mm GLAZING FOR VERTICAL AND BOTTOM SIDES INSTALLATION / ΤΑΚΑΚΙ ΥΑΛΩΣΗΣ 36mm S650 ΓΙΑ ΤΟΠΟΘΕΤΗΣΗ ΣΤΑ ΥΨΗ ΚΑΙ ΚΑΤΩ |
| INT-6406500900 | FRONT LOCK PROTECTION FOR S650 PARALLEL AND MEETING STYLE / ΠΡΟΣΤΑΣΙΑ ΜΠΡΟΣΤΙΝΟΥ ΚΛΕΙΔΩΜΑΤΟΣ S650 ΓΙΑ ΕΠΙΑΛΛΗΛΑ ΚΑΙ ΦΙΛΗΤΑ                |

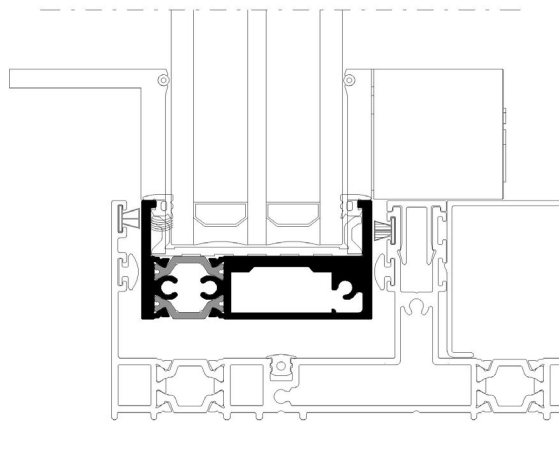
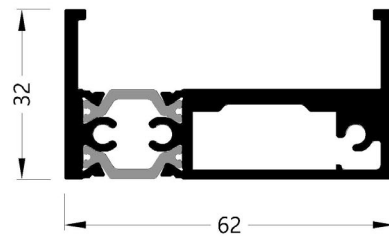

**Profile:** S30658  
**SASH PROFILE**  
 ΦΥΛΛΟ  
**System:** S650  
**Weight:** 935.83  
**Ix (cm<sup>4</sup>):** 16.41  
**Iy (cm<sup>4</sup>):** 1.16  
**Status:** Active  
**Bicolor:** No  
**Bar Length:** 6500  
**Min Order Kg:** -

Required Accessories / Απαιτούμενα Εξαρτήματα

|                |   |
|----------------|---|
| INT-2903170223 | S650 SETTING BLOCK FOR 36mm GLAZING FOR TOP SIDE INSTALLATION / ΤΑΚΑΚΙ ΥΑΛΩΣΗΣ 36mm S650 ΓΙΑ ΤΟΠΟΘΕΤΗΣΗ ΠΑΝΩ                              |
| INT-2903170213 | S650 SETTING BLOCK FOR 36mm GLAZING FOR VERTICAL AND BOTTOM SIDES INSTALLATION / ΤΑΚΑΚΙ ΥΑΛΩΣΗΣ 36mm S650 ΓΙΑ ΤΟΠΟΘΕΤΗΣΗ ΣΤΑ ΥΨΗ ΚΑΙ ΚΑΤΩ |
| EX-8523169000  | MILLING TOOL FOR S650 SASHES / ΦΡΕΖΑ ΓΙΑ ΦΥΛΛΑ S650   |
| INT-2003165003 | GLAZING GASKET 5mm / ΕΛΑΣΤΙΚΟ ΤΖΑΜΙΟΥ 5mm   |
| INT-3113169033 | SET OF END CAPS FOR INSULATED INTERLOCKING PROFILE S31690 RIGHT / ΣΕΤ ΤΑΠΕΣ ΘΕΡΜ ΓΑΝΤΖΟΥ ΔΕΞΙΑ ΓΙΑ S31690 ΜΑΥΡΟ                           |
| INT-3113169403 | END CAP FOR ADJOINING PROFILE S31694 BLACK / ΤΑΠΑ ΜΠΙΝΙ S31694 S650 ΜΑΥΡΟ   |
| INT-6603065803 | END CAP S30658 / ΤΑΠΑ ΙΣΙΑΣ ΚΟΠΗΣ S30658  |
| INT-2003065003 | GLAZING GASKET S650 / ΕΛΑΣΤΙΚΟ ΤΖΑΜΙΟΥ S650   |

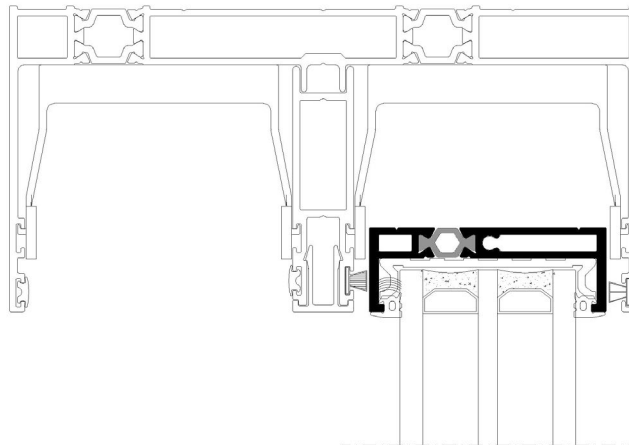
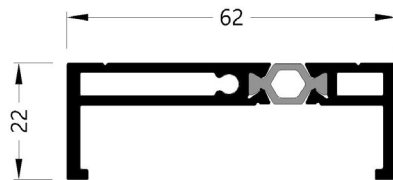

**Profile:** S31690  
**SASH PROFILE**  
 ΦΥΛΛΟ  
**System:** S650  
**Weight:** 1847.40  
**Ix (cm<sup>4</sup>):** 40.05  
**Iy (cm<sup>4</sup>):** 9.47  
**Status:** Active  
**Bicolor:** No  
**Bar Length:** 6500  
**Min Order Kg:** -

Required Accessories / Απαιτούμενα Εξαρτήματα

|                |   |
|----------------|---|
| INT-2903170213 | S650 SETTING BLOCK FOR 36mm GLAZING FOR VERTICAL AND BOTTOM SIDES INSTALLATION / ΤΑΚΑΚΙ ΥΑΛΩΣΗΣ 36mm S650 ΓΙΑ ΤΟΠΟΘΕΤΗΣΗ ΣΤΑ ΥΨΗ ΚΑΙ ΚΑΤΩ |
| INT-2903170223 | S650 SETTING BLOCK FOR 36mm GLAZING FOR TOP SIDE INSTALLATION / ΤΑΚΑΚΙ ΥΑΛΩΣΗΣ 36mm S650 ΓΙΑ ΤΟΠΟΘΕΤΗΣΗ ΠΑΝΩ                              |
| EX-8523169000  | MILLING TOOL FOR S650 SASHES / ΦΡΕΖΑ ΓΙΑ ΦΥΛΛΑ S650   |
| INT-2003165003 | GLAZING GASKET 5mm / ΕΛΑΣΤΙΚΟ ΤΖΑΜΙΟΥ 5mm   |
| INT-3113169033 | SET OF END CAPS FOR INSULATED INTERLOCKING PROFILE S31690 RIGHT / ΣΕΤ ΤΑΠΕΣ ΘΕΡΜ ΓΑΝΤΖΟΥ ΔΕΞΙΑ ΓΙΑ S31690 ΜΑΥΡΟ                           |
| INT-2903065003 | SETTING BLOCK S650 / ΤΑΚΑΚΙ ΤΖΑΜΙΟΥ S650  |
| INT-2003065003 | GLAZING GASKET S650 / ΕΛΑΣΤΙΚΟ ΤΖΑΜΙΟΥ S650   |

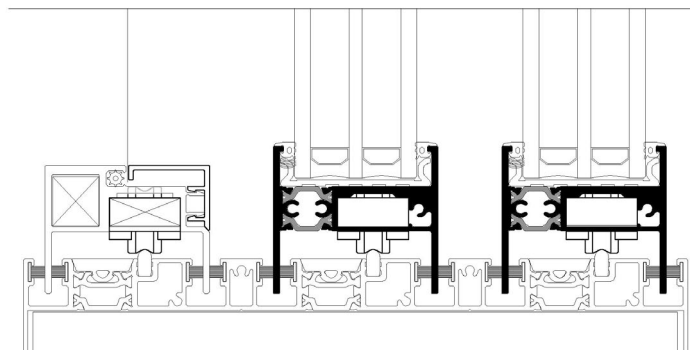
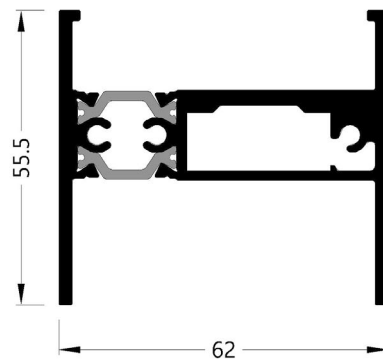

**Profile:** S31609  
**INTERLOCK PROFILE**  
**ΓΑΝΤΖΟΣ**  
**System:** S650  
**Weight:** 960.50  
**Ix (cm<sup>4</sup>):** 17.34  
**Iy (cm<sup>4</sup>):** 1.15  
**Status:** Active  
**Bicolor:** No  
**Bar Length:** 6500  
**Min Order Kg:** -

Required Accessories / Απαιτούμενα Εξαρτήματα

|                |   |
|----------------|---|
| INT-3113065823 | PAIR OF END CAPS FOR INTERLOCKING PROFILE MACHINING S650 FLAT RIGHT / ΖΕΥΓΟΣ ΤΑΠΩΝ ΓΙΑ ΤΗ ΚΑΤΕΡΓΑΣΙΑ ΣΤΟ ΓΑΝΤΖΟ S650 ΕΠΙΠΕΔΟ ΔΕΞΙΑ        |
| INT-6603160900 | PVC BAR FOR S650 THERMAL BREAK INTERLOCKING PROFILE / PVC ΘΕΡΜΟΜΟΝΩΤΙΚΟΥ ΓΑΝΤΖΟΥ S650   |
| INT-2003065003 | GLAZING GASKET S650 / ΕΛΑΣΤΙΚΟ ΤΖΑΜΙΟΥ S650   |
| INT-3113065833 | PAIR OF END CAPS FOR INTERLOCKING PROFIL MACHINING S650 FLAT LEFT / ΖΕΥΓΟΣ ΤΑΠΩΝ ΓΙΑ ΤΗ ΚΑΤΕΡΓΑΣΙΑ ΣΤΟ ΓΑΝΤΖΟ S650 FLAT ΑΡΙΣΤΕΡΑ          |
| INT-2400650203 | HOLLOW GASKET FOR S650 INTERLOCKING PROFILE / ΕΛΑΣΤΙΚΟ ΓΑΝΤΖΟΥ ΜΕ ΦΟΥΣΚΑ S650   |
| INT-2903170223 | S650 SETTING BLOCK FOR 36mm GLAZING FOR TOP SIDE INSTALLATION / ΤΑΚΑΚΙ ΥΑΛΩΣΗΣ 36mm S650 ΓΙΑ ΤΟΠΟΘΕΤΗΣΗ ΠΑΝΩ                              |
| INT-3113170333 | INTERLOCKING PROFILE END CAP FOR S650 MULTITRACK FRAMES RIGHT / ΤΑΠΑ ΑΓΚΙΣΤΡΟΥ ΓΙΑ ΠΟΛΥΦΥΛΛΕΣ ΤΥΠΟΛΟΓΙΕΣ S650 ΔΕΞΙΑ                       |
| INT-3113170343 | INTERLOCKING PROFILE END CAP FOR S650 MULTITRACK FRAMES LEFT / ΤΑΠΑ ΑΓΚΙΣΤΡΟΥ ΓΙΑ ΠΟΛΥΦΥΛΛΕΣ ΤΥΠΟΛΟΓΙΕΣ S650 ΑΡΙΣΤΕΡΑ                     |
| INT-2003165003 | GLAZING GASKET 5mm / ΕΛΑΣΤΙΚΟ ΤΖΑΜΙΟΥ 5mm   |
| INT-2402650203 | HOLLOW GASKET FOR INTERLOCKING PROFILE / ΕΛΑΣΤΙΚΟ ΓΑΝΤΖΟΥ S650 ΜΕ ΦΟΥΣΚΑ  |
| INT-2903170213 | S650 SETTING BLOCK FOR 36mm GLAZING FOR VERTICAL AND BOTTOM SIDES INSTALLATION / ΤΑΚΑΚΙ ΥΑΛΩΣΗΣ 36mm S650 ΓΙΑ ΤΟΠΟΘΕΤΗΣΗ ΣΤΑ ΥΨΗ ΚΑΙ ΚΑΤΩ |
| INT-3113169033 | SET OF END CAPS FOR INSULATED INTERLOCKING PROFILE S31690 RIGHT / ΣΕΤ ΤΑΠΕΣ ΘΕΡΜ ΓΑΝΤΖΟΥ ΔΕΞΙΑ ΓΙΑ S31690 ΜΑΥΡΟ                           |

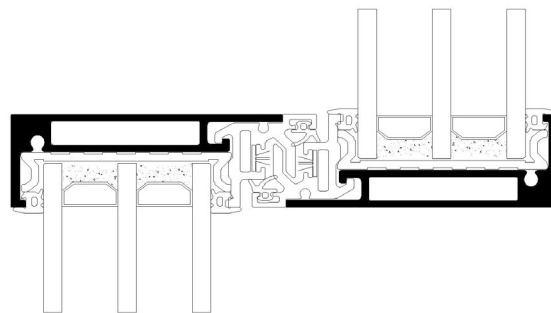
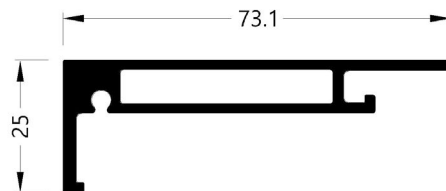

Required Accessories / Απαιτούμενα Εξαρτήματα

**Profile:** S31703  
**INTERLOCK PROFILE**  
**ΓΑΝΤΖΟΣ**  
**System:** S650  
**Weight:** 1946.90  
**Ix (cm<sup>4</sup>):** 83.36  
**Iy (cm<sup>4</sup>):** 5.09  
**Status:** Active  
**Bicolor:** No  
**Bar Length:** 6500  
**Min Order Kg:** -

|                |   |
|----------------|---|
| INT-2402650203 | HOLLOW GASKET FOR INTERLOCKING PROFILE / ΕΛΑΣΤΙΚΟ ΓΑΝΤΖΟΥ S650 ΜΕ ΦΟΥΣΚΑ  |
| INT-2903170213 | S650 SETTING BLOCK FOR 36mm GLAZING FOR VERTICAL AND BOTTOM SIDES INSTALLATION / ΤΑΚΑΚΙ ΥΑΛΩΣΗΣ 36mm S650 ΓΙΑ ΤΟΠΟΘΕΤΗΣΗ ΣΤΑ ΥΨΗ ΚΑΙ ΚΑΤΩ |
| INT-2903170223 | S650 SETTING BLOCK FOR 36mm GLAZING FOR TOP SIDE INSTALLATION / ΤΑΚΑΚΙ ΥΑΛΩΣΗΣ 36mm S650 ΓΙΑ ΤΟΠΟΘΕΤΗΣΗ ΠΑΝΩ                              |
| INT-2003165003 | GLAZING GASKET 5mm / ΕΛΑΣΤΙΚΟ ΤΖΑΜΙΟΥ 5mm   |
| INT-3113170343 | INTERLOCKING PROFILE END CAP FOR S650 MULTITRACK FRAMES LEFT / ΤΑΠΙΑ ΑΓΚΙΣΤΡΟΥ ΓΙΑ ΠΟΛΥΦΥΛΛΕΣ ΤΥΠΟΛΟΓΙΕΣ S650 ΑΡΙΣΤΕΡΑ                    |
| INT-3113170333 | INTERLOCKING PROFILE END CAP FOR S650 MULTITRACK FRAMES RIGHT / ΤΑΠΙΑ ΑΓΚΙΣΤΡΟΥ ΓΙΑ ΠΟΛΥΦΥΛΛΕΣ ΤΥΠΟΛΟΓΙΕΣ S650 ΔΕΞΙΑ                      |
| INT-3113170323 | PAIR OF END CAPS FOR S31703 ENHANCED INTERLOCKING PROFILE / ΖΕΥΓΟΣ ΤΑΠΩΝ ΕΝΙΣΧΥΜΕΝΟΥ ΓΑΝΤΖΟΥ S31703                                       |
| INT-2400650203 | HOLLOW GASKET FOR S650 INTERLOCKING PROFILE / ΕΛΑΣΤΙΚΟ ΓΑΝΤΖΟΥ ΜΕ ΦΟΥΣΚΑ S650   |
| INT-2003065003 | GLAZING GASKET S650 / ΕΛΑΣΤΙΚΟ ΤΖΑΜΙΟΥ S650   |
| INT-6603160900 | PVC BAR FOR S650 THERMAL BREAK INTERLOCKING PROFILE / PVC ΘΕΡΜΟΜΟΝΩΤΙΚΟΥ ΓΑΝΤΖΟΥ S650   |

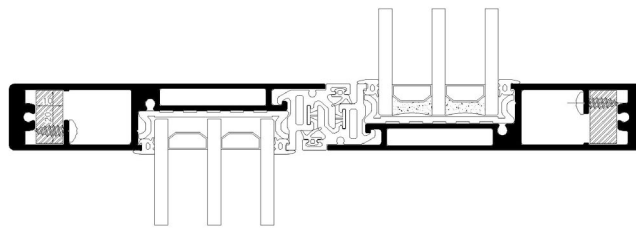
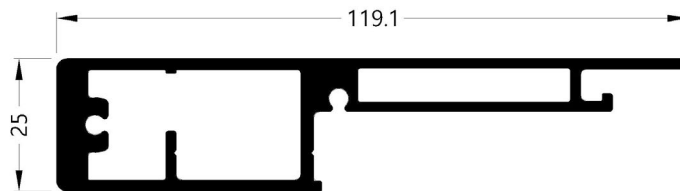

**Profile:** S31704  
**INTERLOCK PROFILE**  
**ΓΑΝΤΖΟΣ**  
**System:** S650  
**Weight:** 2746.70  
**Ix (cm<sup>4</sup>):** 227.82  
**Iy (cm<sup>4</sup>):** 7.98  
**Status:** Active  
**Bicolor:** No  
**Bar Length:** 6500  
**Min Order Kg:** -

Required Accessories / Απαιτούμενα Εξαρτήματα

|                |   |
|----------------|---|
| INT-2903170223 | S650 SETTING BLOCK FOR 36mm GLAZING FOR TOP SIDE INSTALLATION / ΤΑΚΑΚΙ ΥΑΛΩΣΗΣ 36mm S650 ΓΙΑ ΤΟΠΟΘΕΤΗΣΗ ΠΑΝΩ                              |
| INT-2003165003 | GLAZING GASKET 5mm / ΕΛΑΣΤΙΚΟ ΤΖΑΜΙΟΥ 5mm   |
| INT-3113170343 | INTERLOCKING PROFILE END CAP FOR S650 MULTITRACK FRAMES LEFT / ΤΑΠΙΑ ΑΓΚΙΣΤΡΟΥ ΓΙΑ ΠΟΛΥΦΥΛΛΕΣ ΤΥΠΟΛΟΓΙΕΣ S650 ΑΡΙΣΤΕΡΑ                    |
| INT-3113170333 | INTERLOCKING PROFILE END CAP FOR S650 MULTITRACK FRAMES RIGHT / ΤΑΠΙΑ ΑΓΚΙΣΤΡΟΥ ΓΙΑ ΠΟΛΥΦΥΛΛΕΣ ΤΥΠΟΛΟΓΙΕΣ S650 ΔΕΞΙΑ                      |
| INT-3113170403 | PAIR OF END CAPS FOR S31704 ENHANCED INTERLOCKING PROFILE / ΖΕΥΓΟΣ ΤΑΠΙΩΝ ΕΝΙΣΧΥΜΕΝΟΥ ΓΑΝΤΖΟΥ S31704                                      |
| INT-6603160900 | PVC BAR FOR S650 THERMAL BREAK INTERLOCKING PROFILE / PVC ΘΕΡΜΟΜΟΝΩΤΙΚΟΥ ΓΑΝΤΖΟΥ S650   |
| INT-2003065003 | GLAZING GASKET S650 / ΕΛΑΣΤΙΚΟ ΤΖΑΜΙΟΥ S650   |
| INT-2903170213 | S650 SETTING BLOCK FOR 36mm GLAZING FOR VERTICAL AND BOTTOM SIDES INSTALLATION / ΤΑΚΑΚΙ ΥΑΛΩΣΗΣ 36mm S650 ΓΙΑ ΤΟΠΟΘΕΤΗΣΗ ΣΤΑ ΥΨΗ ΚΑΙ ΚΑΤΩ |

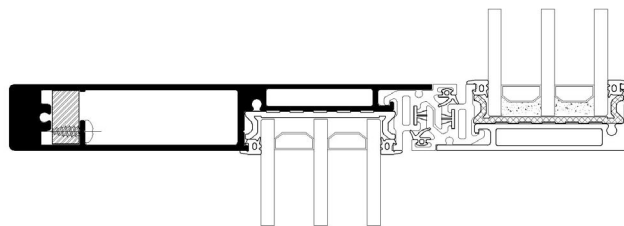
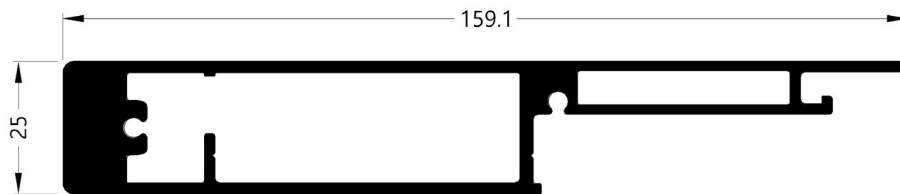

Required Accessories / Απαιτούμενα Εξαρτήματα

Profile: S31624  
 ADJOINING PROFILE  
 ΜΠΙΝΙ  
 System: S650  
 Weight: 1786.10  
 Ix (cm<sup>4</sup>): 27.25  
 Iy (cm<sup>4</sup>): 23.31  
 Status: Active  
 Bicolor: No  
 Bar Length: 6500  
 Min Order Kg: -

|                |   |
|----------------|---|
| INT-2003065003 | GLAZING GASKET S650 / ΕΛΑΣΤΙΚΟ ΤΖΑΜΙΟΥ S650   |
| INT-3113162603 | SET OF END CAPS FOR CORNER TYPOLOGY OF S650 OUT LEFT (3D PRINTED) / ΣΕΤ ΤΑΠΩΝ ΓΩΝΙΑΚΟΥ ΜΠΙΝΙΟΥ S650 ΑΡΙΣΤΕΡΗ ΕΞΩ (3D PRINTED)                           |
| INT-3113162613 | SET FOR S650 ADJOINING PROFILE FOR CORNER TYPE - OUT RIGHT (3D PRINTED) / ΣΕΤ ΤΑΠΩΝ ΓΩΝΙΑΚΟΥ ΜΠΙΝΙΟΥ S650 ΔΕΞΙΑ ΕΞΩ (3D PRINTED)                        |
| INT-3113162633 | SET OF END CAPS FOR CORNER TYPOLOGY OF S650 FLAT FRAME OUT RIGHT (3D PRINTED) / ΣΕΤ ΤΑΠΩΝ ΓΩΝΙΑΚΟΥ ΜΠΙΝΙΟΥ S650 ΜΕ ΕΠΙΠΕΔΟ ΟΔΗΓΟ ΔΕΞΙΑ ΕΞΩ (3D PRINTED) |
| INT-6403162413 | ADJUSTABLE LOCKING SET FOR S650 MINIMAL CORNER / ΡΥΘΜΙΖΟΜΕΝΟ ΣΕΤ ΜΠΡΟΣΤΙΝΟΥ ΚΛΕΙΔΩΜΑΤΟΣ ΜΙΝΙΜΑΛ ΓΩΝΙΑΚΟΥ S650   |

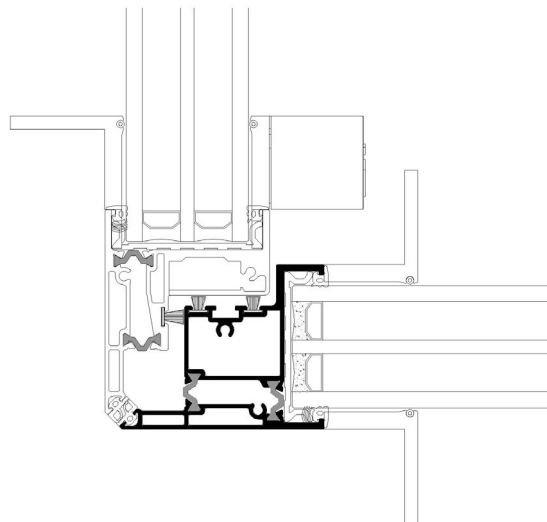
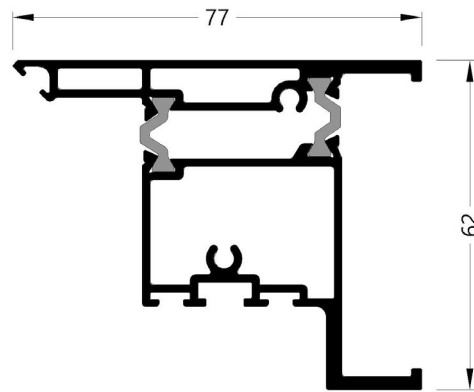

**Profile:** S31626  
**ADJOINING PROFILE**  
 ΜΠΙΝΙ  
**System:** S650  
**Weight:** 2137.60  
**Ix (cm<sup>4</sup>):** 36.17  
**Iy (cm<sup>4</sup>):** 23.21  
**Status:** Active  
**Bicolor:** No  
**Bar Length:** 6500  
**Min Order Kg:** -

Required Accessories / Απαιτούμενα Εξαρτήματα

|                |  |
|----------------|--|
| INT-0101651400 | PLATE HANDLE FOR CORNER TYPOLOGY S650 / ΠΛΑΚΑ ΧΕΙΡΟΛΑΒΗΣ ΓΙΑ ΓΩΝΙΑΚΗ S650 ΤΥΠΟΛΟΓΙΑ  |
| INT-2003065003 | GLAZING GASKET S650 / ΕΛΑΣΤΙΚΟ ΤΖΑΜΙΟΥ S650  |
| INT-3113162603 | SET OF END CAPS FOR CORNER TYPOLOGY OF S650 OUT LEFT (3D PRINTED) / ΣΕΤ ΤΑΠΩΝ ΓΩΝΙΑΚΟΥ ΜΠΙΝΙΟΥ S650 ΑΡΙΣΤΕΡΗ ΕΞΩ (3D PRINTED)                            |
| EX-2400033101  | GASKET FOR S700-S650 CORNER CONSTRUCTION EPDM BLACK / ΕΛΑΣΤΙΚΟ ΓΩΝΙΑΚΗΣ ΚΑΤΑΣΚΕΥΗΣ S700-S650 EPDM ΜΑΥΡΟ  |
| INT-3113162633 | SET OF END CAPS FOR CORNER TYPOLOGY OF S650 FLAT FRAME OUT RIGHT (3D PRINTED) / ΣΕΤ ΤΑΠΩΝ ΓΩΝΙΑΚΟΥ ΜΠΙΝΙΟΥ S650 ΜΕ ΕΠΙΠΕΔΟ ΟΔΗΓΙΟ ΔΕΞΙΑ ΕΞΩ (3D PRINTED) |
| INT-2003165003 | GLAZING GASKET 5mm / ΕΛΑΣΤΙΚΟ ΤΖΑΜΙΟΥ 5mm  |
| INT-3113162613 | SET FOR S650 ADJOINING PROFILE FOR CORNER TYPE - OUT RIGHT (3D PRINTED) / ΣΕΤ ΤΑΠΩΝ ΓΩΝΙΑΚΟΥ ΜΠΙΝΙΟΥ S650 ΔΕΞΙΑ ΕΞΩ (3D PRINTED)                         |

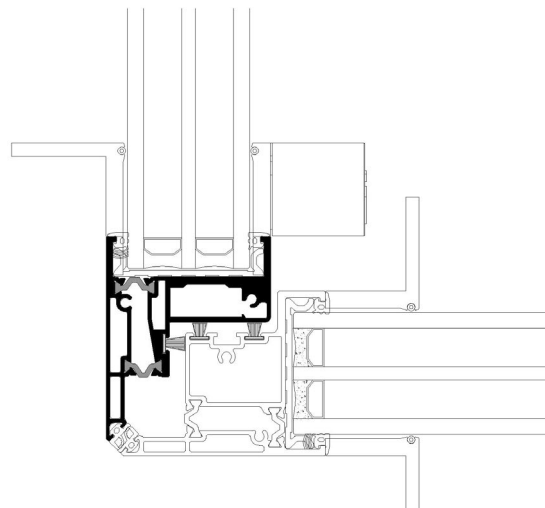
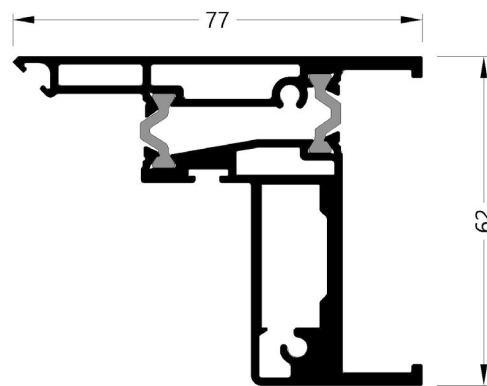



**Profile:** S31694  
**ADJOINING PROFILE**  
 ΜΠΙΝΙ  
**System:** S650  
**Weight:** 1723  
**Ix (cm<sup>4</sup>):** 60.72  
**Iy (cm<sup>4</sup>):** 20.62  
**Status:** Active  
**Bicolor:** No  
**Bar Length:** 6500  
**Min Order Kg:** -

Required Accessories / Απαιτούμενα Εξαρτήματα

|                |  |
|----------------|--|
| EX-6206910603  | BRUSH PILE SEAL 6mm 4P BLACK / ΒΟΥΡΤΣΑΚΙ 6mm 4P ΜΑΥΡΟ  |
| INT-3113169403 | END CAP FOR ADJOINING PROFILE S31694 BLACK / ΤΑΠΑ ΜΠΙΝΙ S31694 S650 ΜΑΥΡΟ  |
| INT-6406500900 | FRONT LOCK PROTECTION FOR S650 PARALLEL AND MEETING STYLE / ΠΡΟΣΤΑΣΙΑ ΜΠΡΟΣΤΙΝΟΥ ΚΛΕΙΔΩΜΑΤΟΣ S650 ΓΙΑ ΕΠΙΛΑΛΗΛΑ ΚΑΙ ΦΙΛΗΤΑ |
| INT-6406513000 | ADJUSTABLE LOCKING SET FOR S650 WITH MEETING STILE / ΡΥΘΜΙΖΟΜΕΝΟ ΣΕΤ ΜΠΡΟΣΤΙΝΟΥ ΚΛΕΙΔΩΜΑΤΟΣ ΦΙΛΗΤΟΥ S650                   |

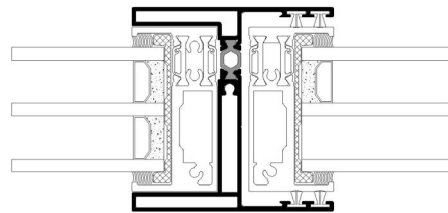
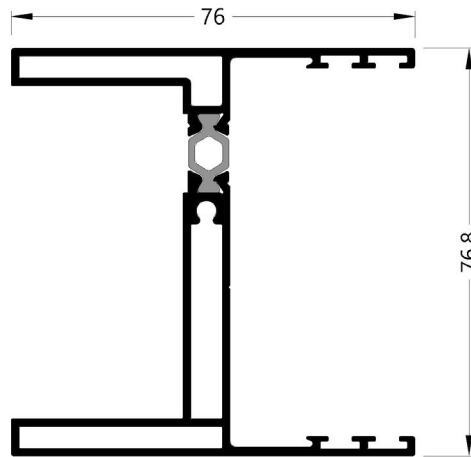

**Profile:** M8464  
**ADD-ON PROFILE**  
ΠΡΟΣΘΕΤΟ  
**System:** COMMON PROFILES ON  
METER  
**Weight:** 69.60  
**Ix (cm<sup>4</sup>):** 0  
**Iy (cm<sup>4</sup>):** 0.07  
**Status:** Active  
**Bicolor:** No  
**Bar Length:** 6000  
**Min Order Kg:** -

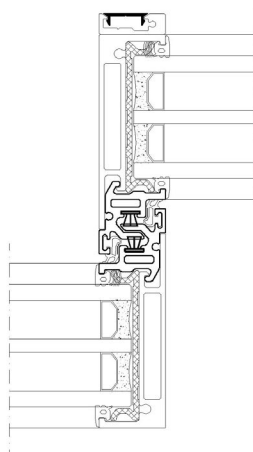
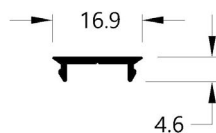

**Profile:** S30669  
**ADD-ON PROFILE**  
ΠΡΟΣΘΕΤΟ  
**System:** S650  
**Weight:** 183.30  
**Ix (cm<sup>4</sup>):** 0.21  
**Iy (cm<sup>4</sup>):** 0.12  
**Status:** Active  
**Bicolor:** No  
**Bar Length:** 7000  
**Min Order Kg:** -

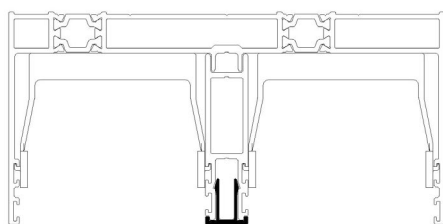
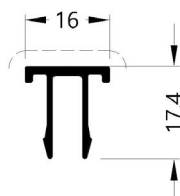

Required Accessories / Απαιτούμενα Εξαρτήματα

**Profile:** S31688  
**ADD-ON PROFILE**  
 ΠΡΟΣΘΕΤΟ  
**System:** S650  
**Weight:** 811.80  
**Ix (cm<sup>4</sup>):** 1.17  
**Iy (cm<sup>4</sup>):** 9.72  
**Status:** Active  
**Bicolor:** No  
**Bar Length:** 6500  
**Min Order Kg:** -

|                |  |
|----------------|--|
| INT-3113168813 | PAIR OF UPPER CENTRAL SEAL FOR S650 / ΖΕΥΓΟΣ ΑΝΩ ΚΕΝΤΡΙΚΩΝ ΣΤΕΓΑΝΩΤΙΚΩΝ S650 |
| INT-3113168003 | SASH SPACER FOR S650 / ΑΠΟΣΤΑΤΙΚΟ ΚΥΛΙΣΗΣ ΦΥΛΛΟΥ S650                        |

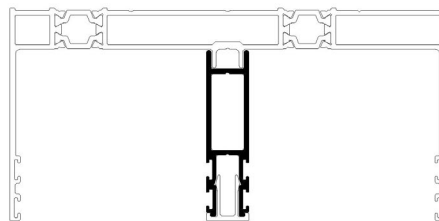
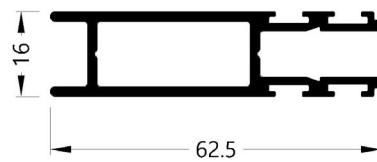

**Profile:** S31718  
**ADD-ON PROFILE**  
 ΠΡΟΣΘΕΤΟ  
**System:** S650  
**Weight:** 419.90  
**Ix (cm<sup>4</sup>):** 0.69  
**Iy (cm<sup>4</sup>):** 1.21  
**Status:** Active  
**Bicolor:** No  
**Bar Length:** 6500  
**Min Order Kg:** -

Required Accessories / Απαιτούμενα Εξαρτήματα

|               |  |
|---------------|--|
| EX-3110011002 | END CAP Φ11 OVAL WHITE / ΤΑΠΑ Φ11 ΟΒΑΛ ΛΕΥΚΗ |
| EX-3110011003 | END CAP Φ11 OVAL BLACK / ΤΑΠΑ Φ11 ΟΒΑΛ ΜΑΥΡΗ |
| EX-3110011004 | END CAP Φ11 OVAL GREY / ΤΑΠΑ Φ11 ΟΒΑΛ ΓΚΡΙ   |
| EX-3110011005 | END CAP Φ11 OVAL BROWN / ΤΑΠΑ Φ11 ΟΒΑΛ ΚΑΦΕ  |

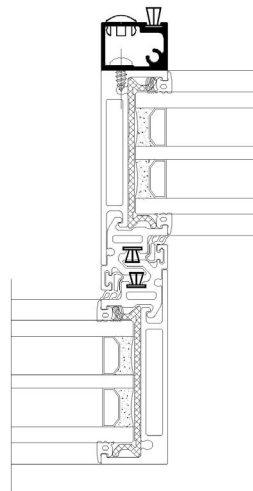
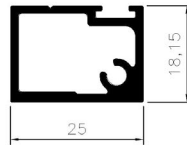

**Profile:** S31755  
**ADD-ON PROFILE**  
ΠΡΟΣΘΕΤΟ  
**System:** S650  
**Weight:** 1129.50  
**Ix (cm<sup>4</sup>):** 39.50  
**Iy (cm<sup>4</sup>):** 3.85  
**Status:** Active  
**Bicolor:** No  
**Bar Length:** 6500  
**Min Order Kg:** -

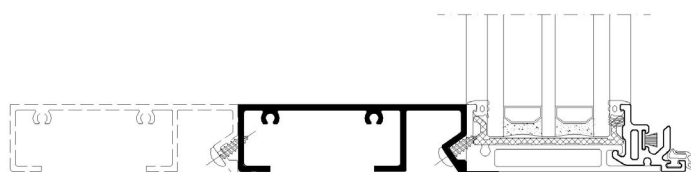
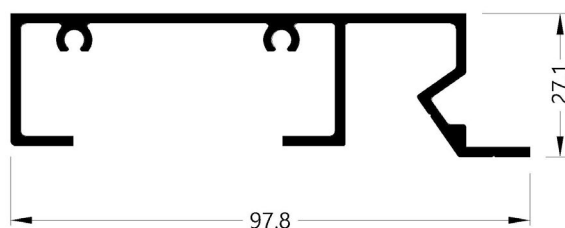

Required Accessories / Απαιτούμενα Εξαρτήματα

**Profile:** S31698  
**DECORATIVE PROFILE**  
 ΔΙΑΚΟΣΜΗΤΙΚΑ  
**System:** S650  
**Weight:** 612.70  
**Ix (cm<sup>4</sup>):** 18.17  
**Iy (cm<sup>4</sup>):** 5.04  
**Status:** Active  
**Bicolor:** No  
**Bar Length:** 6500  
**Min Order Kg:** -

|                |   |
|----------------|---|
| INT-3113167203 | PAIR OF STOPPERS FOR S31698 COVER PROFILE FOR MULTISASH S650 TYPOLOGIES / ΖΕΥΓΟΣ ΣΤΟΠΕΡ ΓΙΑ ΚΑΠΑΚΙ ΟΔΗΓΟΥ S31698 ΓΙΑ ΠΟΛΥΦΥΛΛΕΣ ΤΥΠΟΛΟΓΙΕΣ S650 |
|----------------|---|

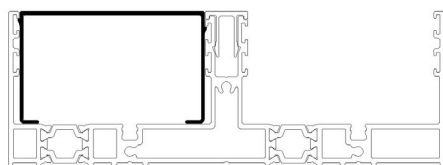
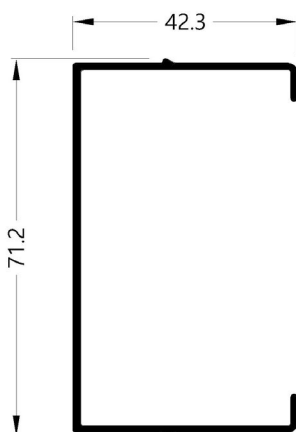

Required Accessories / Απαιτούμενα Εξαρτήματα

Profile: S31752  
TRIM PROFILE  
ΑΡΜΟΚΑΛΥΨΙΤΤΡΟ  
System: S650  
Weight: 984.40  
Ix (cm<sup>4</sup>): 4.58  
Iy (cm<sup>4</sup>): 10.61  
Status: Active  
Bicolor: No  
Bar Length: 6500  
Min Order Kg: -

|                |   |
|----------------|---|
| INT-6603160900 | PVC BAR FOR S650 THERMAL BREAK INTERLOCKING PROFILE / PVC ΘΕΡΜΟΜΟΝΩΤΙΚΟΥ ΓΑΝΤΖΟΥ S650 |
|----------------|---|

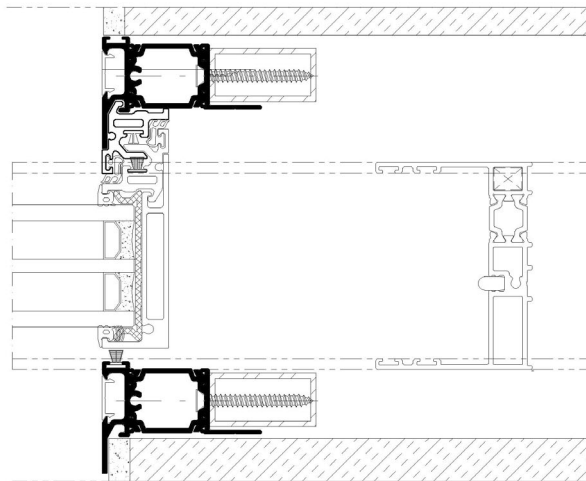
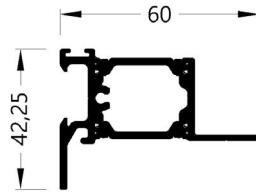



Required Accessories / Απαιτούμενα Εξαρτήματα

**Profile:** S31702  
**GLAZING BEAD**  
 ΠΗΧΑΚΙ  
**System:** S650  
**Weight:** 182.80  
**Ix (cm<sup>4</sup>):** 0.05  
**Iy (cm<sup>4</sup>):** 0.08  
**Status:** Active  
**Bicolor:** No  
**Bar Length:** 6500  
**Min Order Kg:** -

|                |   |
|----------------|---|
| INT-2903170223 | S650 SETTING BLOCK FOR 36mm GLAZING FOR TOP SIDE INSTALLATION / ΤΑΚΑΚΙ ΥΑΛΩΣΗΣ 36mm S650 ΓΙΑ ΤΟΠΟΘΕΤΗΣΗ ΠΑΝΩ                              |
| INT-2903170213 | S650 SETTING BLOCK FOR 36mm GLAZING FOR VERTICAL AND BOTTOM SIDES INSTALLATION / ΤΑΚΑΚΙ ΥΑΛΩΣΗΣ 36mm S650 ΓΙΑ ΤΟΠΟΘΕΤΗΣΗ ΣΤΑ ΥΨΗ ΚΑΙ ΚΑΤΩ |

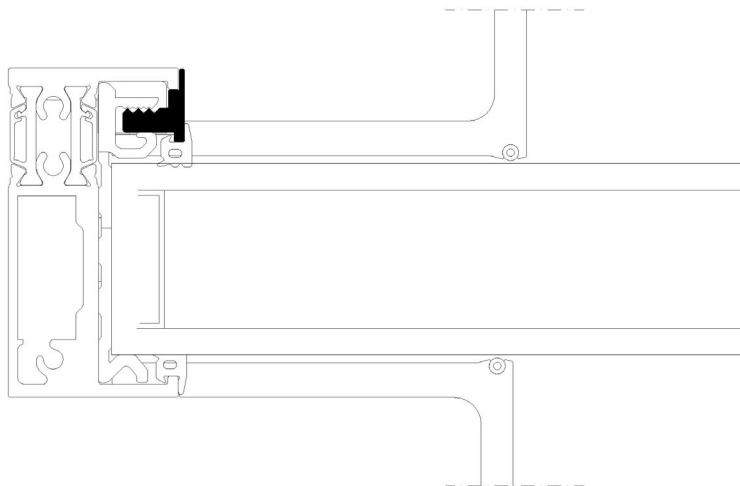
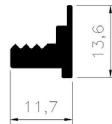

Required Accessories / Απαιτούμενα Εξαρτήματα

**Profile:** S31610  
**MOSQUITO NET PROFILE**  
 ΣΗΤΕΣ  
**System:** S650  
**Weight:** 224.40  
**Ix (cm<sup>4</sup>):** 0.09  
**Iy (cm<sup>4</sup>):** 0.10  
**Status:** Active  
**Bicolor:** No  
**Bar Length:** 6000  
**Min Order Kg:** -

|               |  |
|---------------|--|
| EX-6600061300 | INOX GUIDE RAIL HEAVY DUTY S700, S650, SF85, M630, M12500 CONCEALED 6,0m / ΑΝΟΞΕΙΛΩΤΟΣ ΟΔΗΓΟΣ ΒΑΡΕΩΣ ΤΥΠΟΥ S700, S650, SF85, M630, M12500 CONCEALED 6,0m |
|---------------|--|

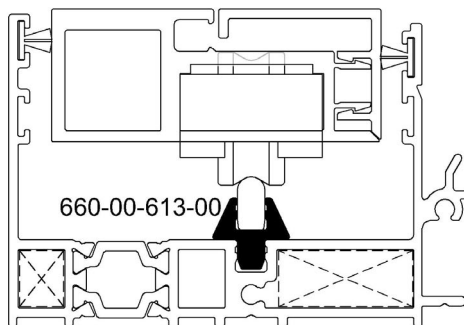
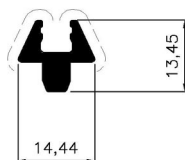

Required Accessories / Απαιτούμενα Εξαρτήματα

**Profile:** S31612  
**MOSQUITO NET PROFILE**  
 ΣΗΤΕΣ  
**System:** S650  
**Weight:** 325  
**Ix (cm<sup>4</sup>):** 0.68  
**Iy (cm<sup>4</sup>):** 1.21  
**Status:** Active  
**Bicolor:** No  
**Bar Length:** 6000  
**Min Order Kg:** -

|               |  |
|---------------|--|
| EX-6100070133 | FLYSCREEN HANDLE WITH ADHESIVE TAPE NATURAL ANODISED 101020 / ΧΕΙΡΟΛΑΒΗ ΣΗΤΑΣ ΜΕ ΑΥΤΟΚΟΛΛΗΤΗ ΤΑΙΝΙΑ ΦΥΣΙΚΗ ΑΝΟΔΙΩΣΗ 101020 |
| EX-6100070145 | FLYSCREEN HANDLE WITH ADHESIVE TAPE BLACK ANODISED 103520 / ΧΕΙΡΟΛΑΒΗ ΣΗΤΑΣ ΜΕ ΑΥΤΟΚΟΛΛΗΤΗ ΤΑΙΝΙΑ ΜΑΥΡΗ ΑΝΟΔΙΩΣΗ 103520    |

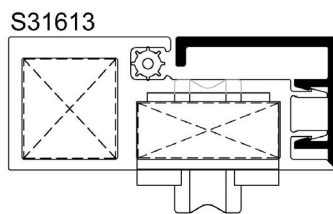
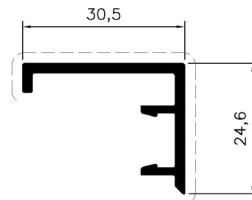

**Profile:** S31613  
**MOSQUITO NET PROFILE**  
 ΣΗΤΕΣ  
**System:** S650  
**Weight:** 1247.10  
**Ix (cm<sup>4</sup>):** 3.36  
**Iy (cm<sup>4</sup>):** 14.38  
**Status:** Active  
**Bicolor:** No  
**Bar Length:** 6000  
**Min Order Kg:** -

Required Accessories / Απαιτούμενα Εξαρτήματα

|                |  |
|----------------|--|
| EX-6100070145  | FLYSCREEN HANDLE WITH ADHESIVE TAPE BLACK ANODISED 103520 / ΧΕΙΡΟΛΑΒΗ ΣΗΤΑΣ ΜΕ ΑΥΤΟΚΟΛΛΗΤΗ ΤΑΙΝΙΑ ΜΑΥΡΗ ΑΝΟΔΙΩΣΗ 103520    |
| EX-6100070133  | FLYSCREEN HANDLE WITH ADHESIVE TAPE NATURAL ANODISED 101020 / ΧΕΙΡΟΛΑΒΗ ΣΗΤΑΣ ΜΕ ΑΥΤΟΚΟΛΛΗΤΗ ΤΑΙΝΙΑ ΦΥΣΙΚΗ ΑΝΟΔΙΩΣΗ 101020 |
| INT-1451126400 | CAST CLEATING CORNER FOR FLYSCREEN TENSION / ΓΩΝΙΑ ΣΥΝΔΕΣΗΣ-ΤΑΝΥΣΗΣ ΣΗΤΑΣ  |
| EX-2500622033  | GASKET FOR FLY-SCREEN 6,4mm PVC BLACK / ΕΛΑΣΤΙΚΟ ΣΗΤΑΣ 6,4mm PVC ΜΑΥΡΟ   |
| EX-1131126600  | CRIMP CORNER CLEAT 10,9x27mm / ΓΩΝΙΑ ΣΥΝΔΕΣΗΣ ΠΡΕΣΑΡΙΣΤΗ 10,9x27mm   |
| EX-1131917000  | CRIMP CORNER CLEAT 19,6x17,3mm / ΓΩΝΙΑ ΣΥΝΔΕΣΗΣ ΠΡΕΣΑΡΙΣΤΗ 19,6x17,3mm   |

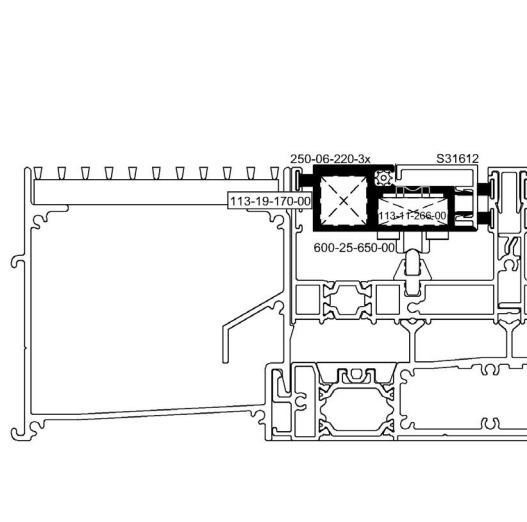
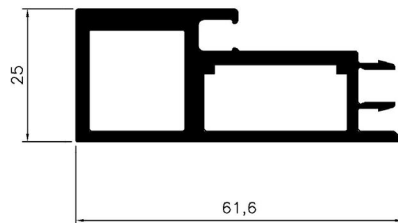

**Profile:** S31701  
**MOSQUITO NET PROFILE**  
 ΣΗΤΕΣ  
**System:** S650  
**Weight:** 1533.70  
**Ix (cm<sup>4</sup>):** 8.66  
**Iy (cm<sup>4</sup>):** 24.35  
**Status:** Active  
**Bicolor:** No  
**Bar Length:** 6000  
**Min Order Kg:** -

Required Accessories / Απαιτούμενα Εξαρτήματα

|                |   |
|----------------|---|
| EX-1131126600  | CRIMP CORNER CLEAT 10,9x27mm / ΓΩΝΙΑ ΣΥΝΔΕΣΗΣ ΠΡΕΣΑΡΙΣΤΗ 10,9x27mm        |
| EX-1131917000  | CRIMP CORNER CLEAT 19,6x17,3mm / ΓΩΝΙΑ ΣΥΝΔΕΣΗΣ ΠΡΕΣΑΡΙΣΤΗ 19,6x17,3mm    |
| EX-2500622033  | GASKET FOR FLY-SCREEN 6,4mm PVC BLACK / ΕΛΑΣΤΙΚΟ ΣΗΤΑΣ 6,4mm PVC ΜΑΥΡΟ    |
| INT-1451126400 | CAST CLEATING CORNER FOR FLYSCREEN TENSION / ΓΩΝΙΑ ΣΥΝΔΕΣΗΣ-ΤΑΝΥΣΗΣ ΣΗΤΑΣ |

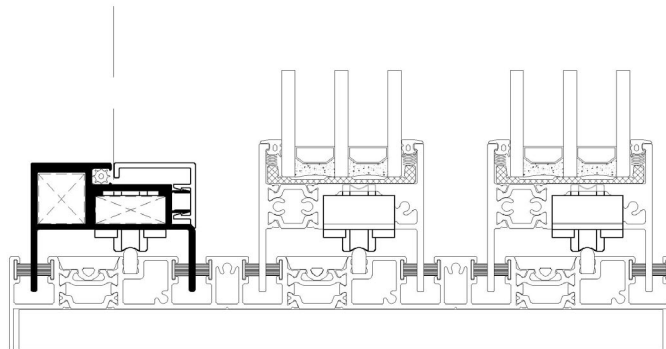
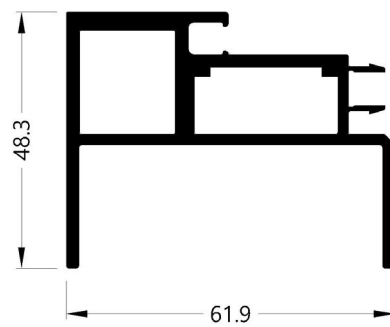

**Profile:** S50076  
**MOSQUITO NET PROFILE**  
 ΣΗΤΕΣ  
**System:** COMMON PROFILES ON  
 METER  
**Weight:** 3090.10  
**Ix (cm<sup>4</sup>):** 99.31  
**Iy (cm<sup>4</sup>):** 223.86  
**Status:** Active  
**Bicolor:** No  
**Bar Length:** 6500  
**Min Order Kg:** -

Required Accessories / Απαιτούμενα Εξαρτήματα

|               |  |
|---------------|--|
| EX-6605000500 | FRAME CONNECTOR FOR IFS FLYSCREEN / ΣΥΝΔΕΣΜΟΣ ΟΔΗΓΟΥ ΣΙΤΑΣ IFS                     |
| EX-3115007600 | UPPER END CAP FOR RIGHT FLYSCREEN IFS / ΑΝΩ ΤΑΠΑ ΔΕΞΙΑΣ ΣΙΤΑΣ IFS                  |
| EX-3115007601 | UPPER END CAP FOR LEFT FLYSCREEN IFS / ΑΝΩ ΤΑΠΑ ΑΡΙΣΤΕΡΗΣ ΣΙΤΑΣ IFS                |
| EX-3115010200 | BOTTOM END CAP FOR RIGHT FLYSCREEN IFS S650 / ΤΑΠΑ ΔΑΠΕΔΟΥ ΔΕΞΙΑΣ ΣΙΤΑΣ IFS S650   |
| EX-3115010201 | BOTTOM END CAP FOR LEFT FLYSCREEN IFS S650 / ΤΑΠΑ ΔΑΠΕΔΟΥ ΑΡΙΣΤΕΡΗΣ ΣΙΤΑΣ IFS S650 |

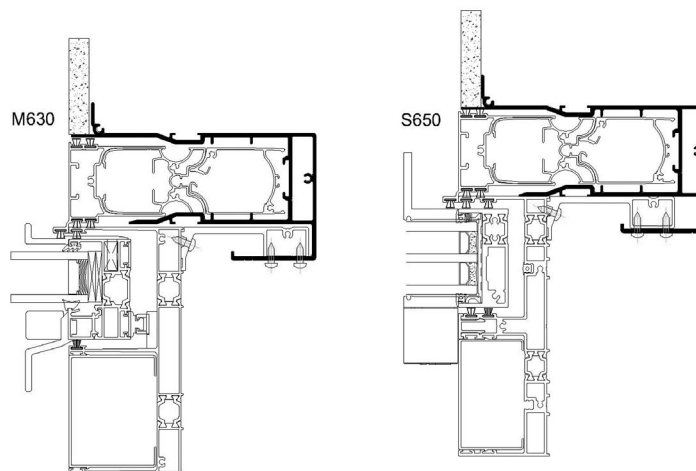
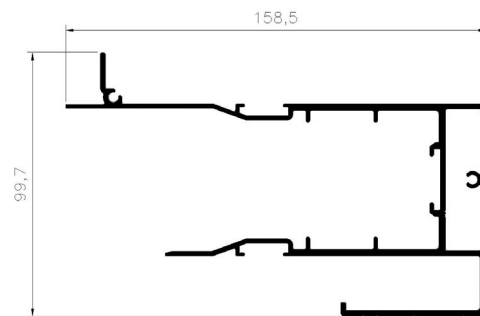

**Profile:** S50079  
 MOSQUITO NET PROFILE  
 ΣΗΤΕΣ  
**System:** COMMON PROFILES ON  
 METER  
**Weight:** 1147.50  
**Ix (cm<sup>4</sup>):** 28.58  
**Iy (cm<sup>4</sup>):** 21.62  
**Status:** Active  
**Bicolor:** No  
**Bar Length:** 7000  
**Min Order Kg:** -

Required Accessories / Απαιτούμενα Εξαρτήματα

|               |   |
|---------------|---|
| EX-6200481903 | BRUSH 4,8X20mm 10m IFS / ΒΟΥΡΤΣΑΚΙ 4,8X20mm 10m IFS                 |
| EX-3115007601 | UPPER END CAP FOR LEFT FLYSCREEN IFS / ΑΝΩ ΤΑΠΑ ΑΡΙΣΤΕΡΗΣ ΣΙΤΑΣ IFS |
| EX-3115007600 | UPPER END CAP FOR RIGHT FLYSCREEN IFS / ΑΝΩ ΤΑΠΑ ΔΕΞΙΑΣ ΣΙΤΑΣ IFS   |
| EX-6605008300 | BASE HOLDING FOR IFS / ΒΑΣΗ ΣΥΓΚΡΑΤΗΣΗΣ ΚΕΛΥΦΟΥΣ IFS                |

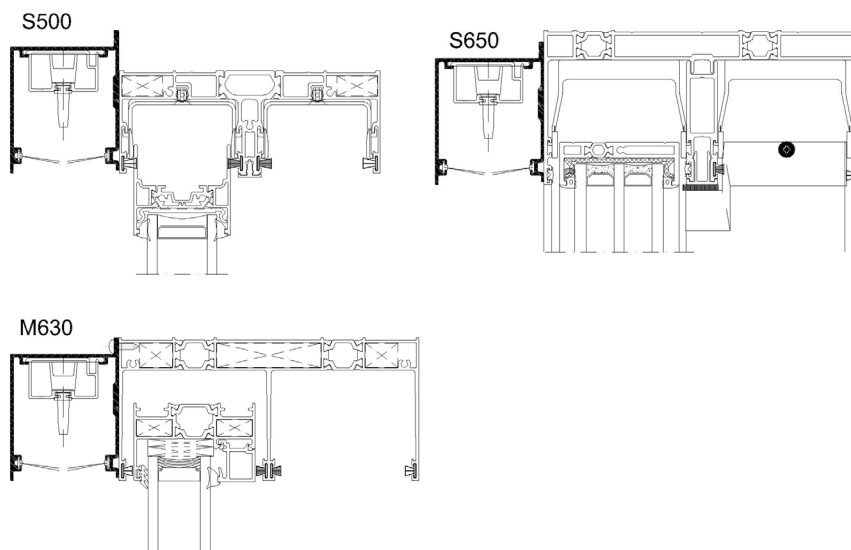
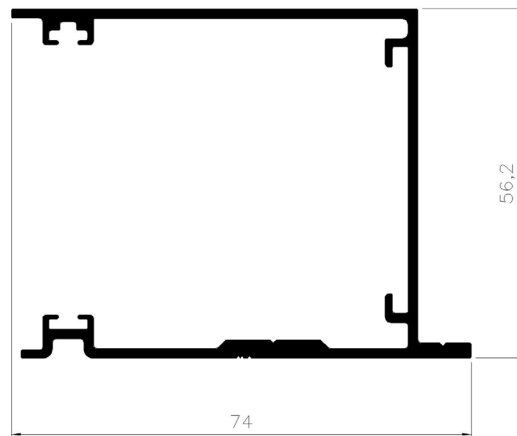

Required Accessories / Απαιτούμενα Εξαρτήματα

**Profile:** S50082  
**MOSQUITO NET PROFILE**  
 ΣΗΤΕΣ  
**System:** COMMON PROFILES ON  
 METER  
**Weight:** 875.20  
**Ix (cm<sup>4</sup>):** 12.34  
**Iy (cm<sup>4</sup>):** 9.57  
**Status:** Active  
**Bicolor:** No  
**Bar Length:** 7000  
**Min Order Kg:** -

|               |   |
|---------------|---|
| EX-3115008200 | STOPPER FOR IFS FLYSCREEN / ΣΤΟΠΕΡ ΤΕΡΜΑΤΙΚΟΥ ΣΙΤΑΣ IFS |
|---------------|---|

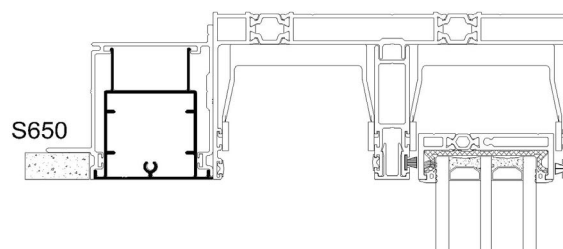
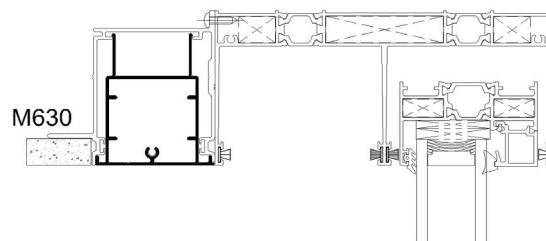
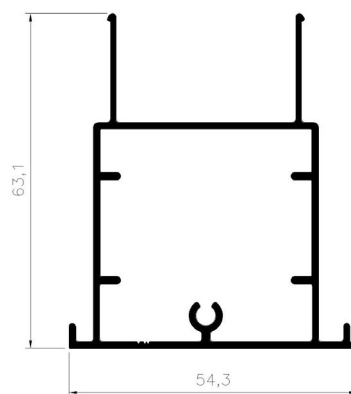



**Profile:** S50102  
**MOSQUITO NET PROFILE**  
 ΣΗΤΕΣ  
**System:** COMMON PROFILES ON  
 METER  
**Weight:** 701.60  
**Ix (cm<sup>4</sup>):** 2.60  
**Iy (cm<sup>4</sup>):** 8.26  
**Status:** Active  
**Bicolor:** No  
**Bar Length:** 7000  
**Min Order Kg:** -

Required Accessories / Απαιτούμενα Εξαρτήματα

|               |  |
|---------------|--|
| EX-3115010201 | BOTTOM END CAP FOR LEFT FLYSCREEN IFS S650 / ΤΑΠΑ ΔΑΠΕΔΟΥ ΑΡΙΣΤΕΡΗΣ ΣΙΤΑΣ IFS S650 |
| EX-3115010200 | BOTTOM END CAP FOR RIGHT FLYSCREEN IFS S650 / ΤΑΠΑ ΔΑΠΕΔΟΥ ΔΕΞΙΑΣ ΣΙΤΑΣ IFS S650   |
| EX-1202002000 | CONNECTION CORNER IFS / ΓΩΝΙΑ ΣΥΝΔΕΣΗΣ IFS   |

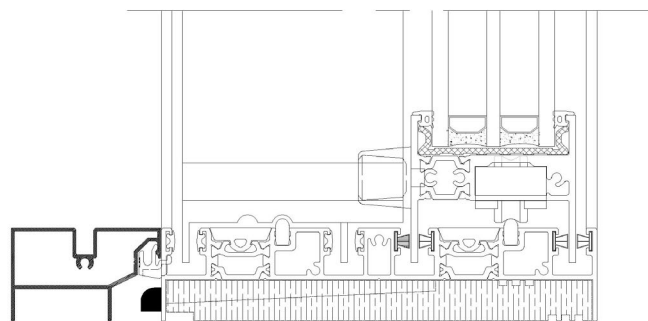
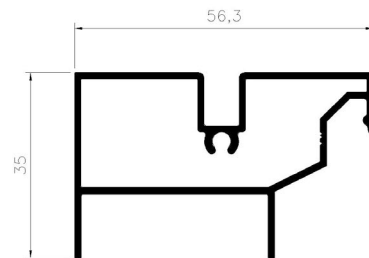

Required Accessories / Απαιτούμενα Εξαρτήματα

**Profile:** S50143  
**MOSQUITO NET PROFILE**  
 ΣΗΤΕΣ  
**System:** COMMON PROFILES ON  
 METER  
**Weight:** 447.70  
**Ix (cm<sup>4</sup>):** 1.09  
**Iy (cm<sup>4</sup>):** 2.64  
**Status:** Active  
**Bicolor:** No  
**Bar Length:** 2000  
**Min Order Kg:** -

|               |   |
|---------------|---|
| EX-7660094000 | MAGNETIC GASKET FOR INSECT SCREEN / ΛΑΣΤΙΧΟ ΜΑΓΝΗΤΗΣ ΓΙΑ ΣΙΤΑ |
|---------------|---|

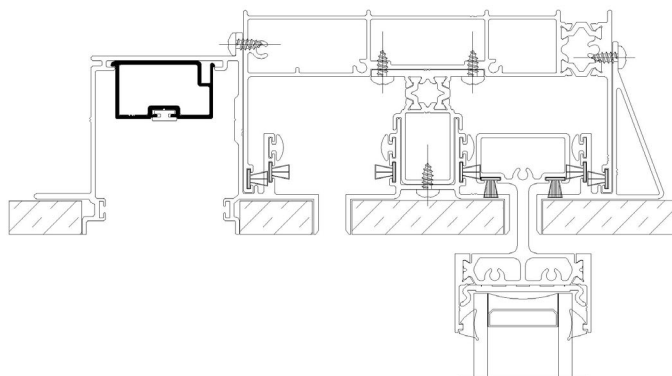
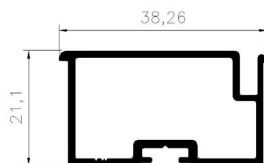

**Profile:** S31639  
**GUTTER**  
**ΥΔΑΤΟΛΕΚΑΝΗ**  
**System:** S650  
**Weight:** 2567.90  
**Ix (cm<sup>4</sup>):** 93.08  
**Iy (cm<sup>4</sup>):** 174.58  
**Status:** Active  
**Bicolor:** No  
**Bar Length:** 7000  
**Min Order Kg:** -

Required Accessories / Απαιτούμενα Εξαρτήματα

|                |   |
|----------------|---|
| INT-6603163900 | STEEL GRATING FOR S650 S31639, INOX 316L 2m / ΑΝΟΞΕΙΔΩΤΗ ΣΧΑΡΑ ΓΙΑ S650 S31639, INOX 316L 2m          |
| INT-3113163910 | CONNECTOR FOR S650 WATER DRAINAGE S31639 / ΖΕΥΓΟΣ ΕΝΩΤΙΚΩΝ ΓΙΑ ΥΔΑΤΟΛΕΚΑΝΗ S31639                     |
| INT-3113163900 | ALUMINIUM END CAPS SET FOR 2-TRACK SUBSIL S650 / ΣΕΤ ΤΑΠΩΝ ΑΛΟΥΜΙΝΙΟΥ ΓΙΑ SUBSIL ΔΙΠΛΟΥ ΟΔΗΓΟΥ S650   |
| INT-3113163930 | ALUMINIUM END CAPS SET FOR 3-TRACK SUBSIL S650 / ΣΕΤ ΤΑΠΩΝ ΑΛΟΥΜΙΝΙΟΥ ΓΙΑ SUBSIL ΤΡΙΠΛΟΥ ΟΔΗΓΟΥ S650. |

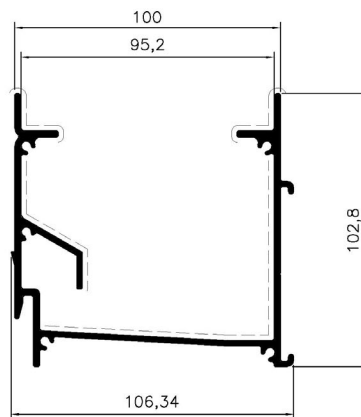

Scale 1:2

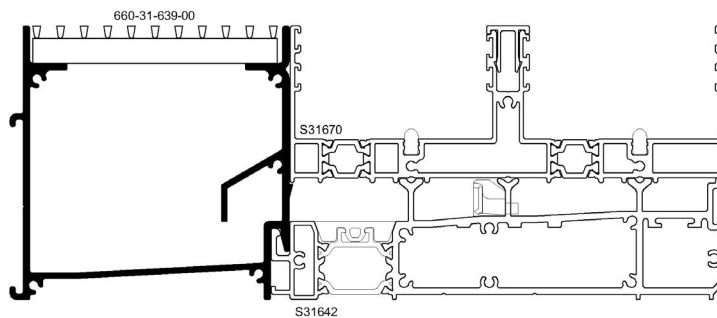

Required Accessories / Απαιτούμενα Εξαρτήματα

**Profile:** S31640  
**SUBSILL**  
 ΥΠΟΚΑΣΑ  
**System:** S650  
**Weight:** 1953.70  
**Ix (cm<sup>4</sup>):** 13.61  
**Iy (cm<sup>4</sup>):** 59.13  
**Status:** Active  
**Bicolor:** No  
**Bar Length:** 7000  
**Min Order Kg:** -

|                |  |
|----------------|--|
| INT-3113163930 | ALUMINIUM END CAPS SET FOR 3-TRACK SUBSIL S650 / ΣΕΤ ΤΑΠΙΩΝ ΑΛΟΥΜΙΝΙΟΥ ΓΙΑ SUBSIL ΤΡΙΠΛΟΥ ΟΔΗΓΟΥ S650. |
|----------------|--|

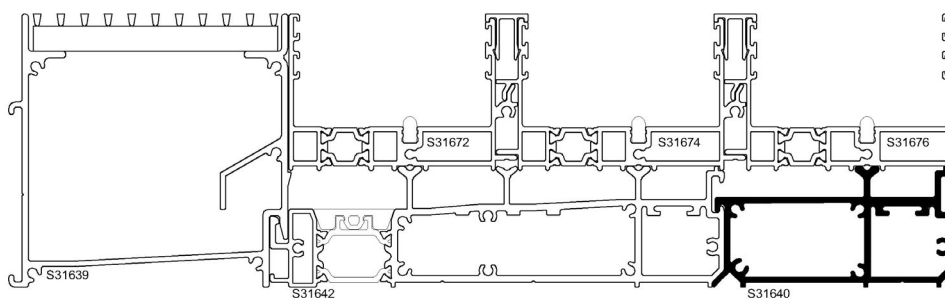
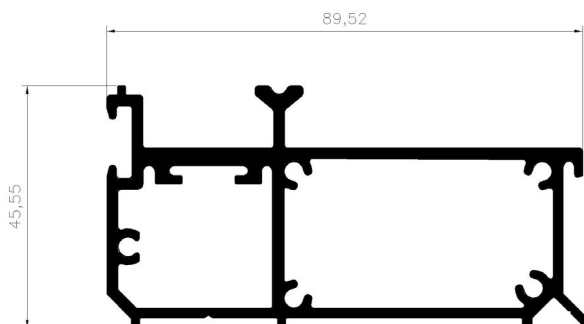

**Profile:** S31642  
**SUBSILL**  
 ΥΠΟΚΑΣΑ  
**System:** S650  
**Weight:** 3741.50  
**Ix (cm<sup>4</sup>):** 25.95  
**Iy (cm<sup>4</sup>):** 415.53  
**Status:** Active  
**Bicolor:** No  
**Bar Length:** 7000  
**Min Order Kg:** -

Required Accessories / Απαιτούμενα Εξαρτήματα

|                |  |
|----------------|--|
| INT-3113163900 | ALUMINIUM END CAPS SET FOR 2-TRACK SUBSIL S650 / ΣΕΤ ΤΑΠΙΩΝ ΑΛΟΥΜΙΝΙΟΥ ΓΙΑ SUBSIL ΔΙΠΛΟΥ ΟΔΗΓΟΥ S650 |
| INT-3113163910 | CONNECTOR FOR S650 WATER DRAINAGE S31639 / ΖΕΥΓΟΣ ΕΝΩΤΙΚΩΝ ΓΙΑ ΥΔΑΤΟΛΕΚΑΝΗ S31639                    |

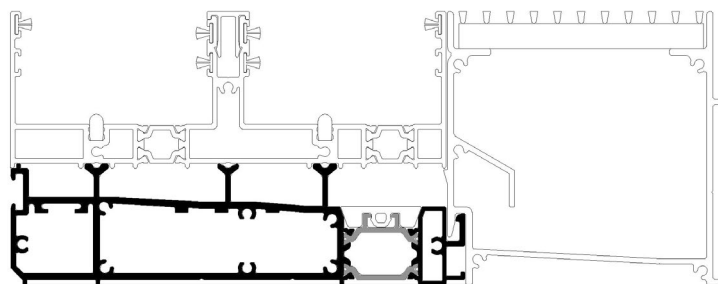
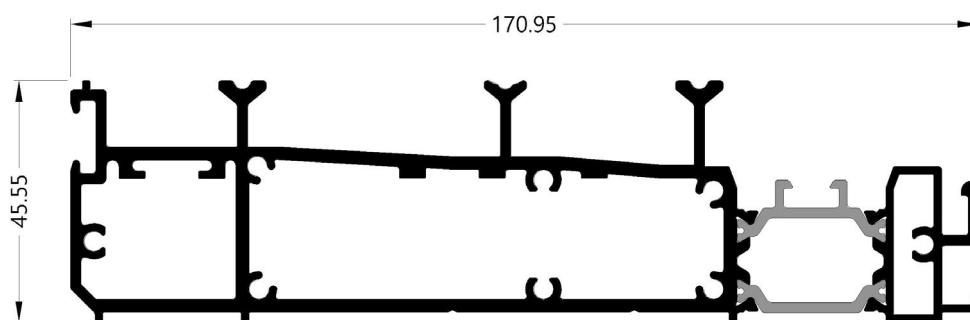

**Profile:** S31645  
**SUBSILL**  
**ΥΠΟΚΑΣΑ**  
**System:** S650  
**Weight:** 1933.30  
**Ix (cm<sup>4</sup>):** 59.86  
**Iy (cm<sup>4</sup>):** 12.80  
**Status:** Active  
**Bicolor:** No  
**Bar Length:** 7000  
**Min Order Kg:** -

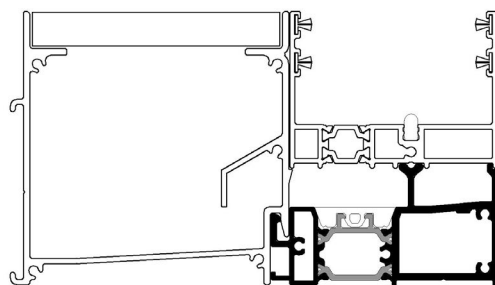
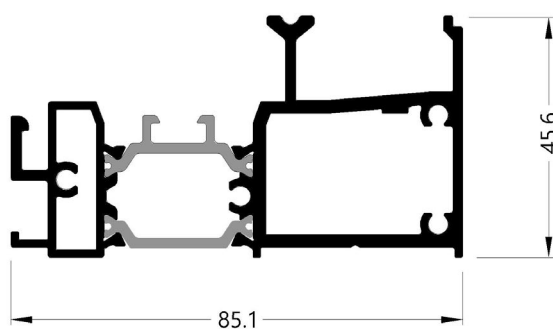

Required Accessories / Απαιτούμενα Εξαρτήματα

**Profile:** S31733  
**STIFFENER**  
 ΕΝΙΣΧΥΣΗ  
**System:** S650 Eclipse  
**Weight:** 940.10  
**Ix (cm<sup>4</sup>):** 9.23  
**Iy (cm<sup>4</sup>):** 2.85  
**Status:** Active  
**Bicolor:** No  
**Bar Length:** 6500  
**Min Order Kg:** -

|               |  |
|---------------|--|
| EX-3113173303 | PAIR OF END CAPS FOR S31733 / ΖΕΥΓΟΣ ΤΑΠΩΝ ΓΙΑ ΠΡΟΦΙΛ S31733 |
|---------------|--|

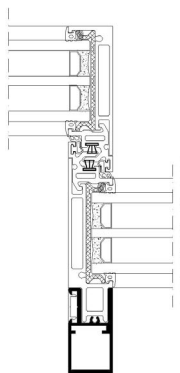
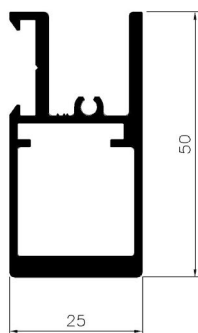

Required Accessories / Απαιτούμενα Εξαρτήματα

**Profile:** S31759  
**STIFFENER**  
 ΕΝΙΣΧΥΣΗ  
**System:** S650 Eclipse  
**Weight:** 1980.80  
**Ix (cm<sup>4</sup>):** 55.21  
**Iy (cm<sup>4</sup>):** 5.76  
**Status:** Active  
**Bicolor:** No  
**Bar Length:** 6500  
**Min Order Kg:** -

|               |  |
|---------------|--|
| EX-3113175903 | PAIR OF END CAPS FOR REINFORCEMENT S31759 / ΖΕΥΓΟΣ ΤΑΠΙΩΝ ΕΝΙΣΧΥΣΗΣ S31759 |
|---------------|--|

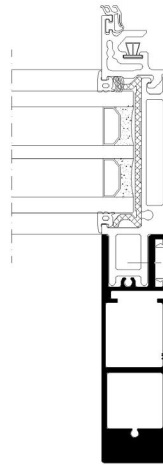
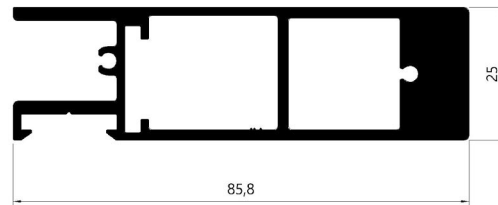



A large, abstract graphic on the left side of the page, consisting of several overlapping yellow and orange geometric shapes, including triangles and rectangles, creating a dynamic, layered effect.

# TYPOLOGIES SECTION

## ΤΟΜΕΣ ΤΥΠΟΛΟΓΙΩΝ

PRESS ON THE NUMBERS - ΠΑΤΗΣΤΕ ΣΤΟΥΣ ΑΡΙΘΜΟΥΣ

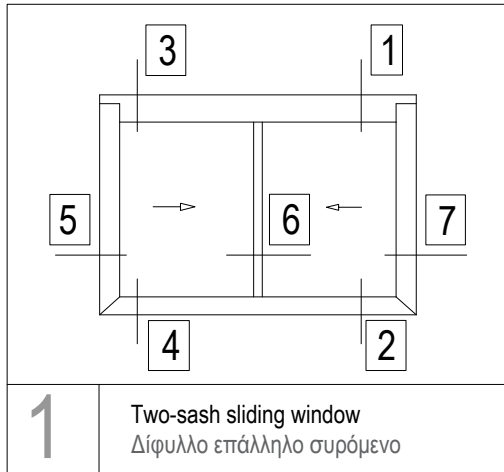

**1** Two-sash sliding window  
Δίφυλλο επάλληλο συρόμενο

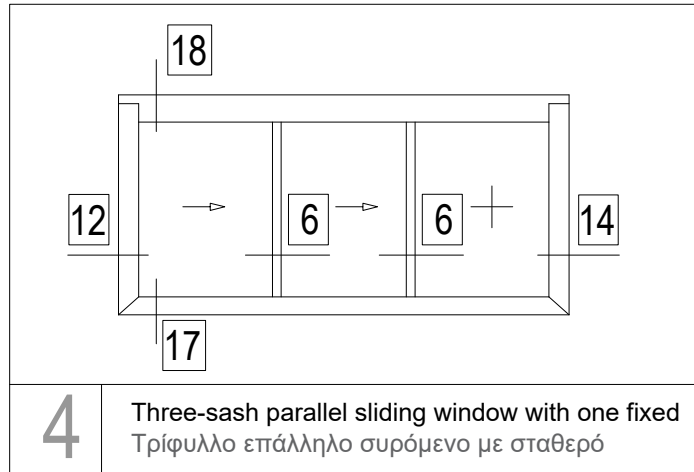

**4** Three-sash parallel sliding window with one fixed  
Τρίφυλλο επάλληλο συρόμενο με σταθερό

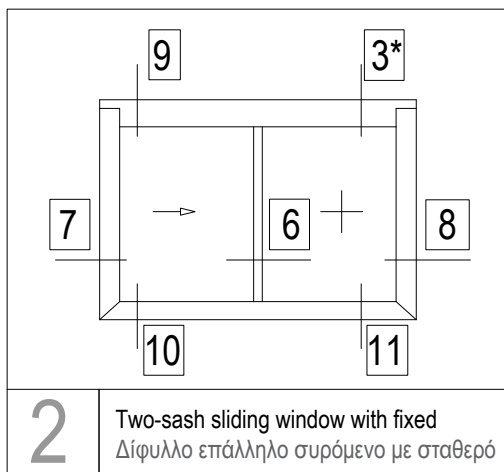

**2** Two-sash sliding window with fixed  
Δίφυλλο επάλληλο συρόμενο με σταθερό

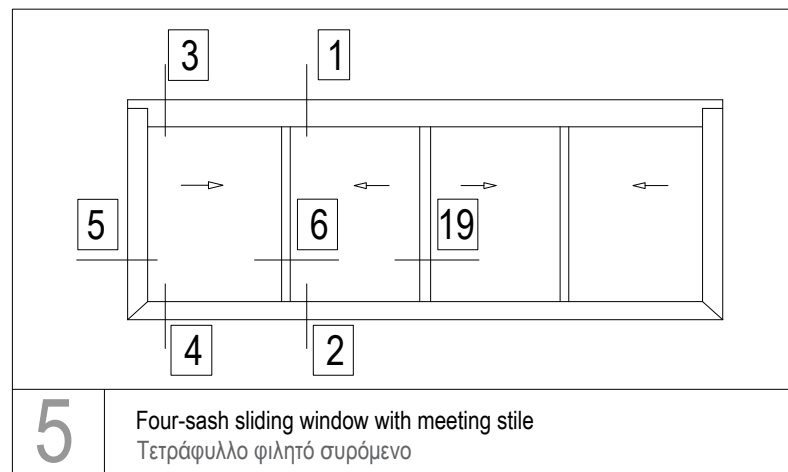

**5** Four-sash sliding window with meeting stile  
Τετράφυλλο φιλητό συρόμενο

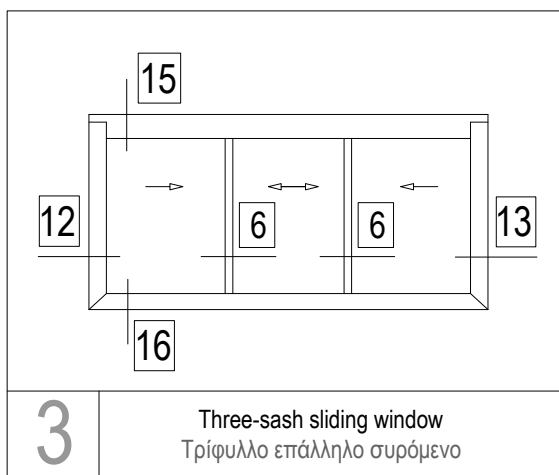

**3** Three-sash sliding window  
Τρίφυλλο επάλληλο συρόμενο

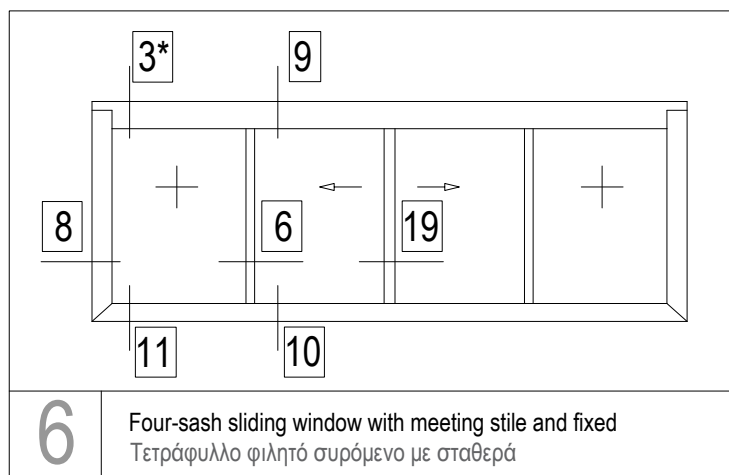

**6** Four-sash sliding window with meeting stile and fixed  
Τετράφυλλο φιλητό συρόμενο με σταθερά

PRESS ON THE NUMBERS - ΠΑΤΗΣΤΕ ΣΤΟΥΣ ΑΡΙΘΜΟΥΣ

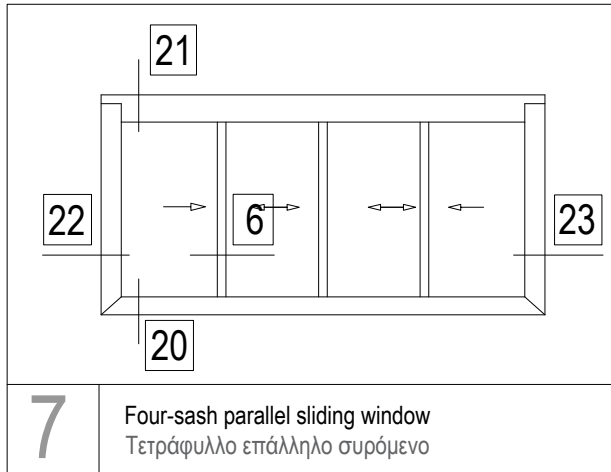

**7** Four-sash parallel sliding window  
Τετράφυλλο επάλληλο συρόμενο

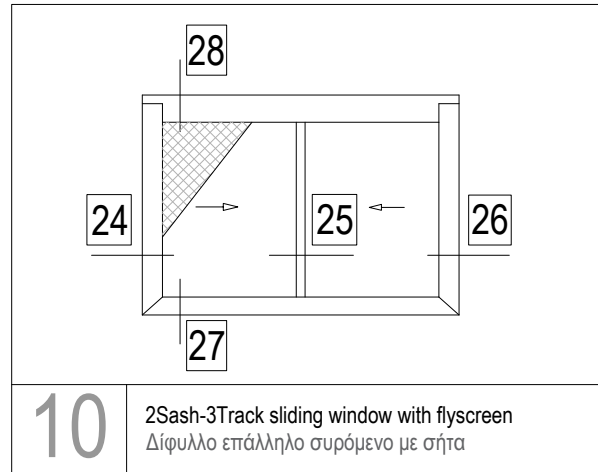

**10** 2Sash-3Track sliding window with flyscreen  
Δίφυλλο επάλληλο συρόμενο με σήτα

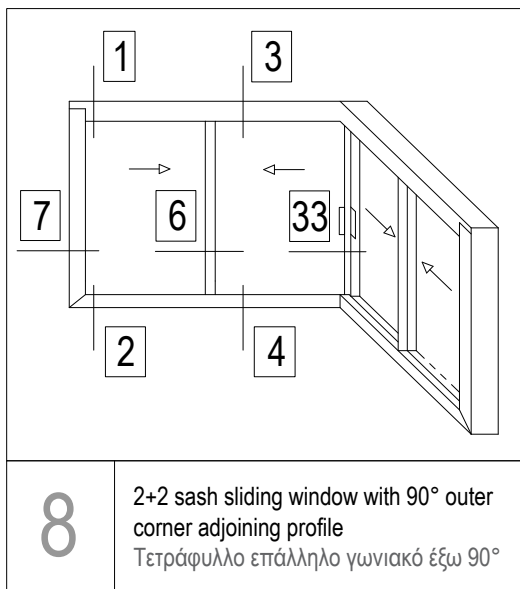

**8** 2+2 sash sliding window with 90° outer corner adjoining profile  
Τετράφυλλο επάλληλο γωνιακό έξω 90°

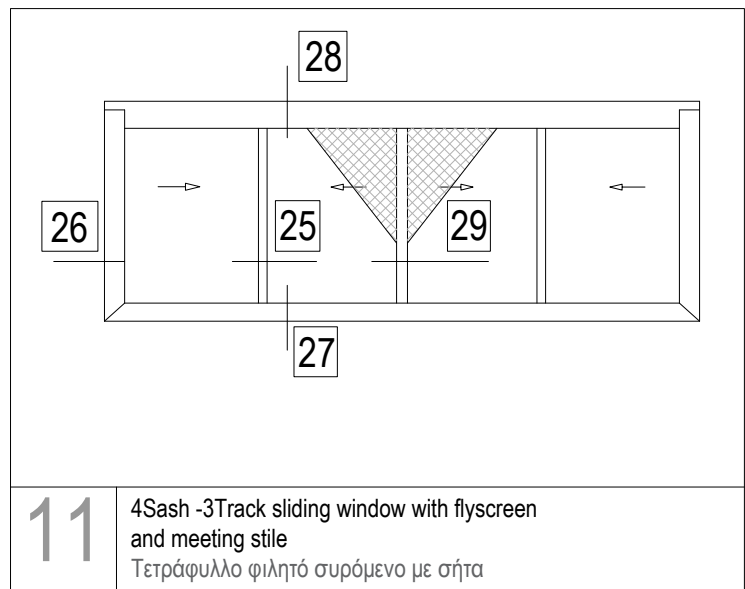

**11** 4Sash -3Track sliding window with flyscreen and meeting stile  
Τετράφυλλο φιλητό συρόμενο με σήτα

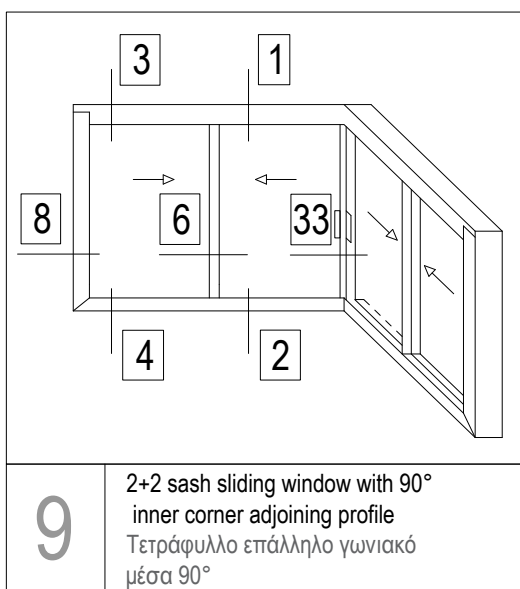

**9** 2+2 sash sliding window with 90° inner corner adjoining profile  
Τετράφυλλο επάλληλο γωνιακό μέσα 90°

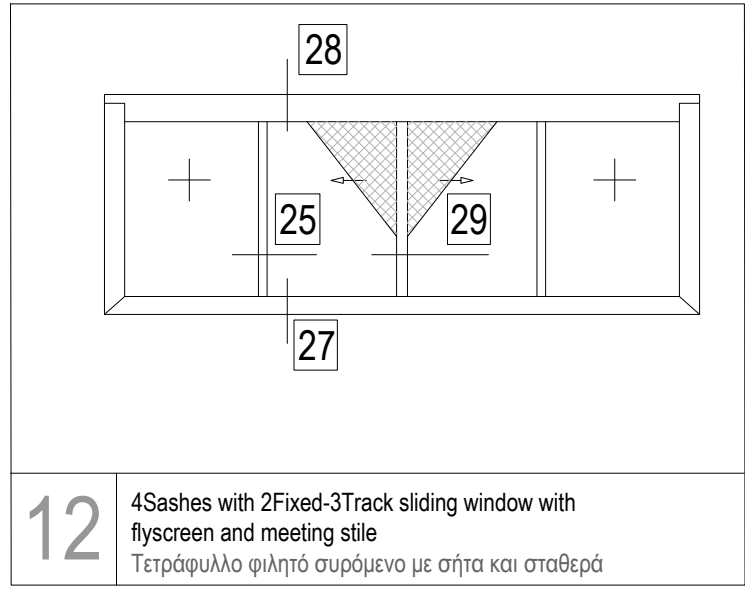

**12** 4Sashes with 2Fixed-3Track sliding window with flyscreen and meeting stile  
Τετράφυλλο φιλητό συρόμενο με σήτα και σταθερά

PRESS ON THE NUMBERS - ΠΑΤΗΣΤΕ ΣΤΟΥΣ ΑΡΙΘΜΟΥΣ

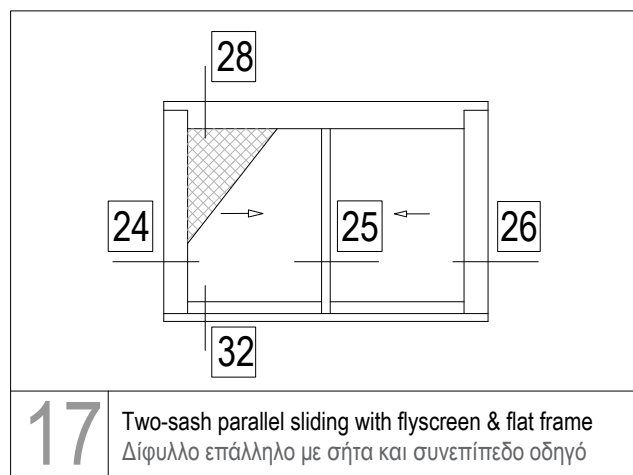
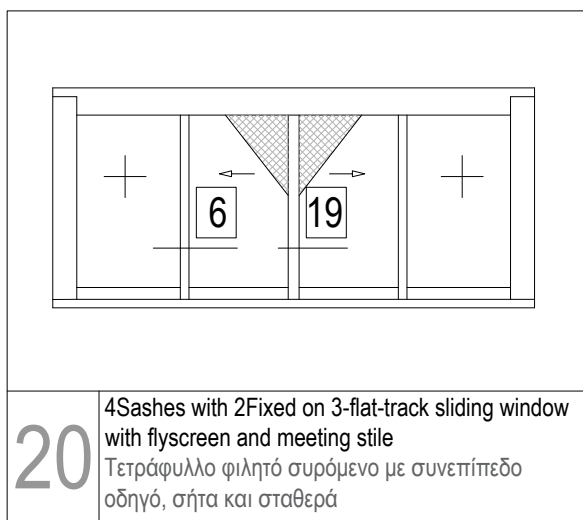
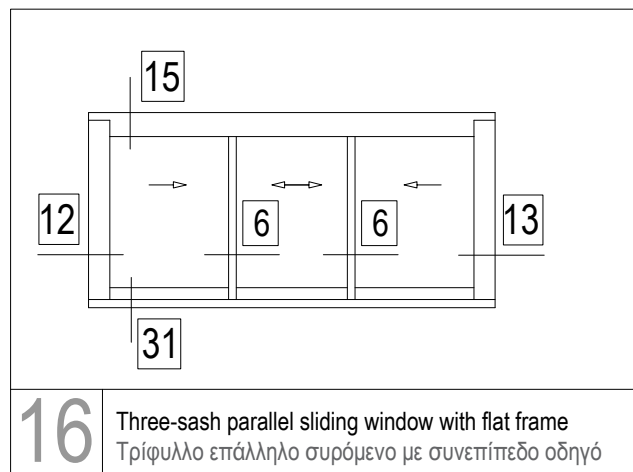
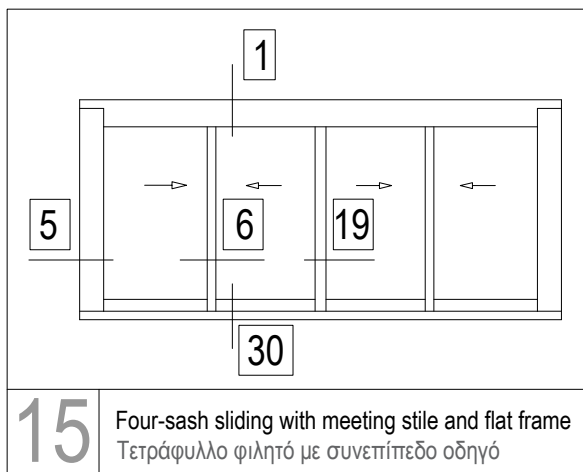
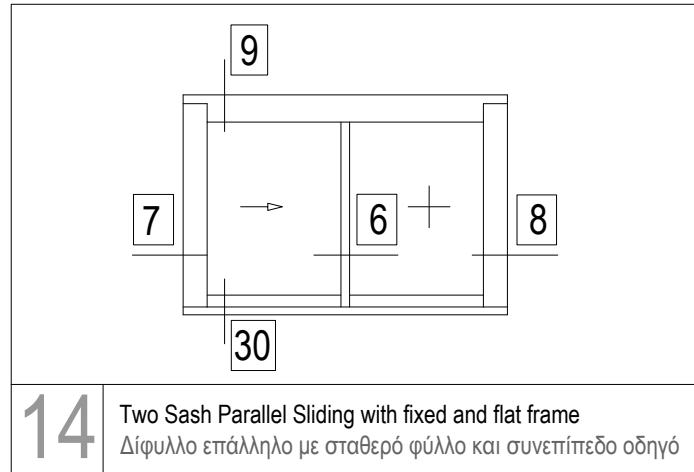
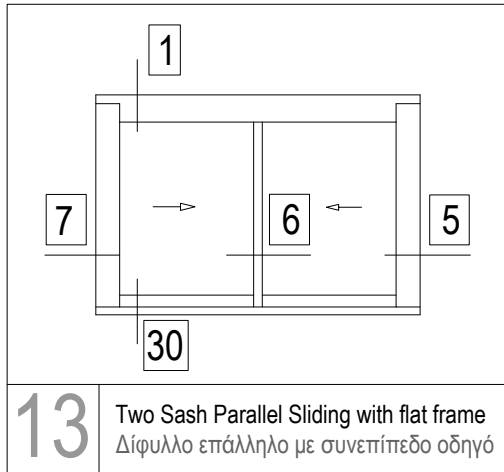

PRESS ON THE NUMBERS - ΠΑΤΗΣΤΕ ΣΤΟΥΣ ΑΡΙΘΜΟΥΣ

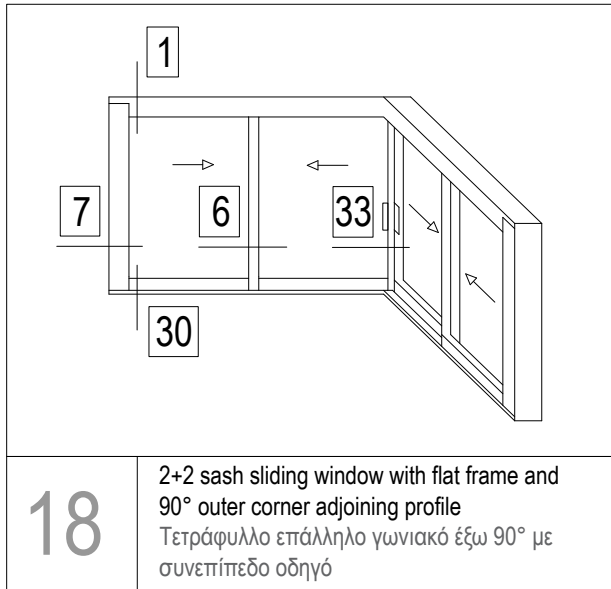

18

2+2 sash sliding window with flat frame and 90° outer corner adjoining profile  
Τετράφυλλο επάλληλο γωνιακό έξω 90° με συνεπίπεδο οδηγό

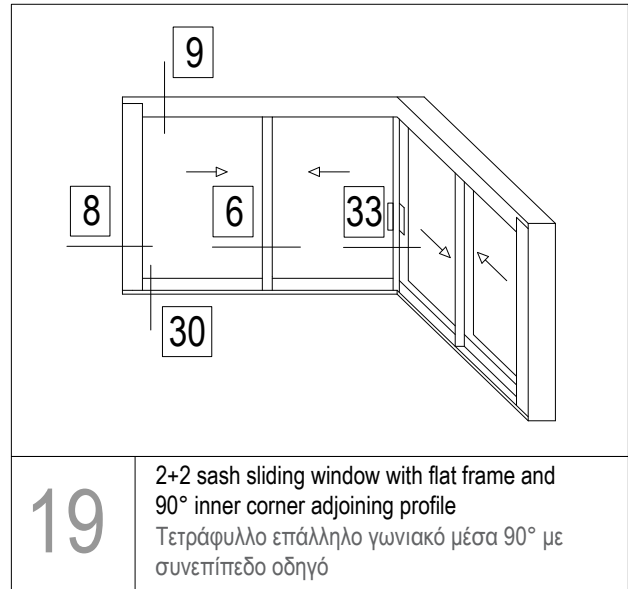

19

2+2 sash sliding window with flat frame and 90° inner corner adjoining profile  
Τετράφυλλο επάλληλο γωνιακό μέσα 90° με συνεπίπεδο οδηγό

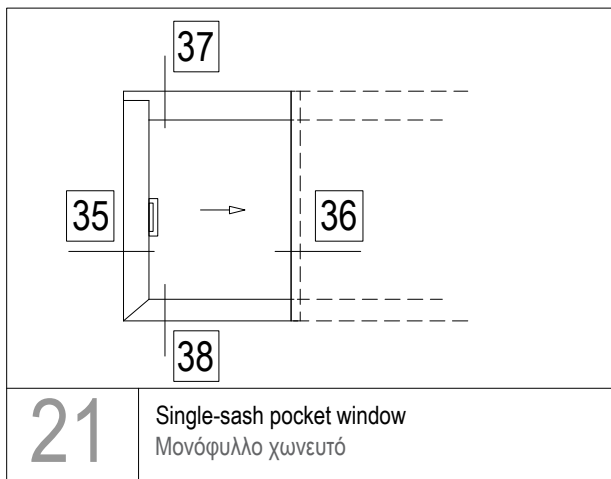

21

Single-sash pocket window  
Μονόφυλλο χωνευτό

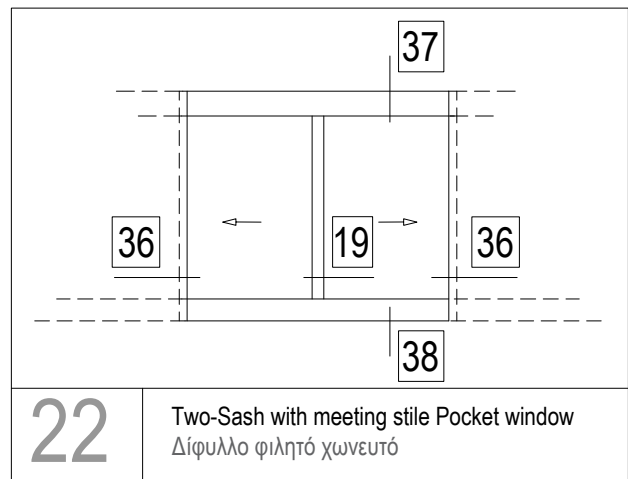

22

Two-Sash with meeting stile Pocket window  
Δίφυλλο φιλητό χωνευτό

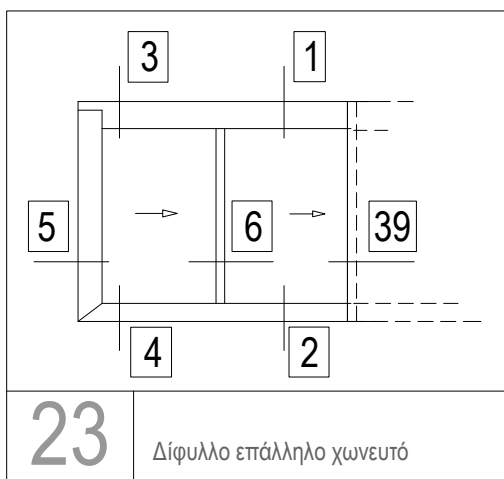

23

Δίφυλλο επάλληλο χωνευτό

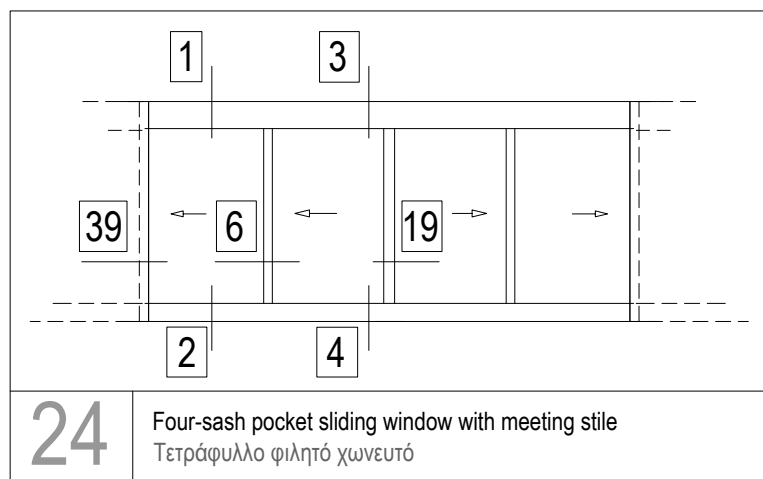

24

Four-sash pocket sliding window with meeting stile  
Τετράφυλλο φιλητό χωνευτό

PRESS ON THE NUMBERS - ΠΑΤΗΣΤΕ ΣΤΟΥΣ ΑΡΙΘΜΟΥΣ

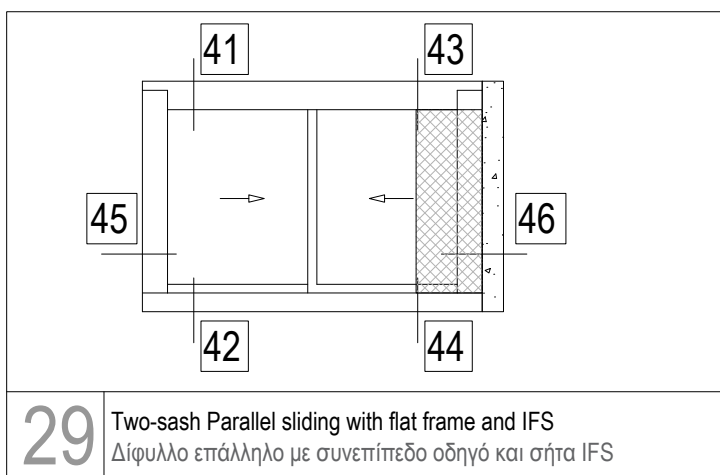
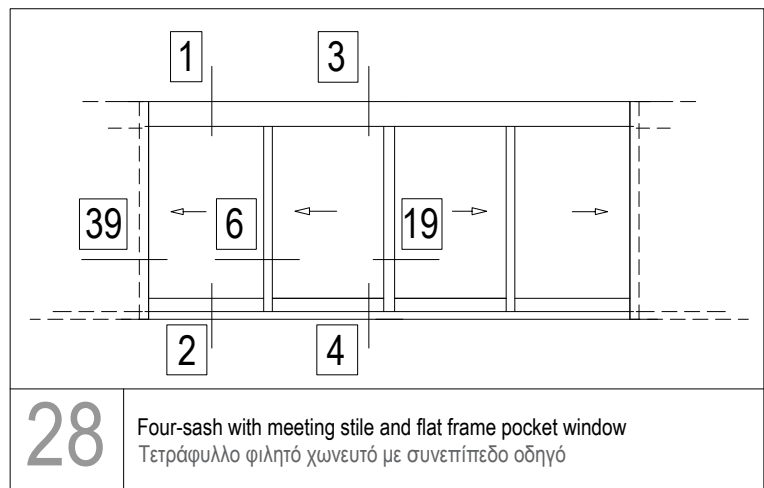
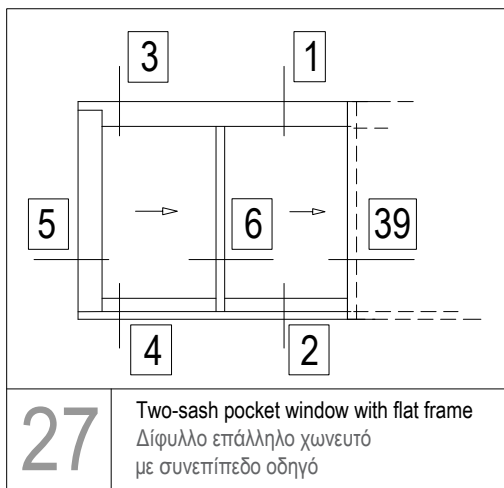
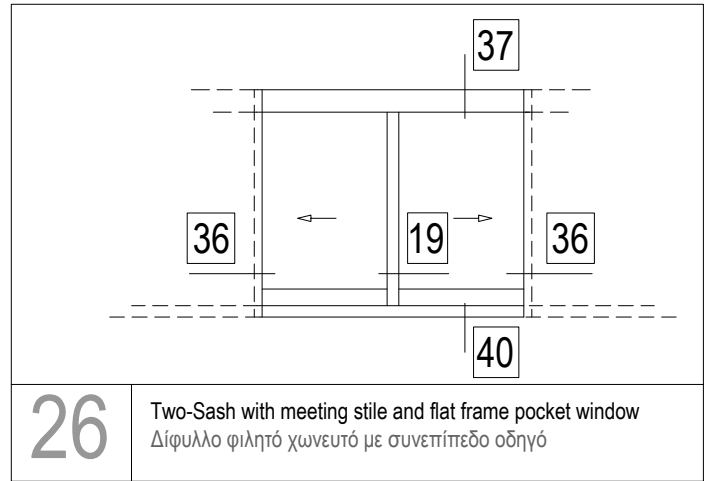
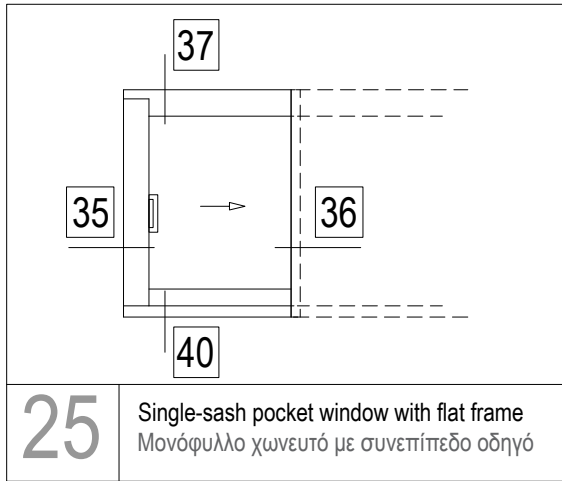

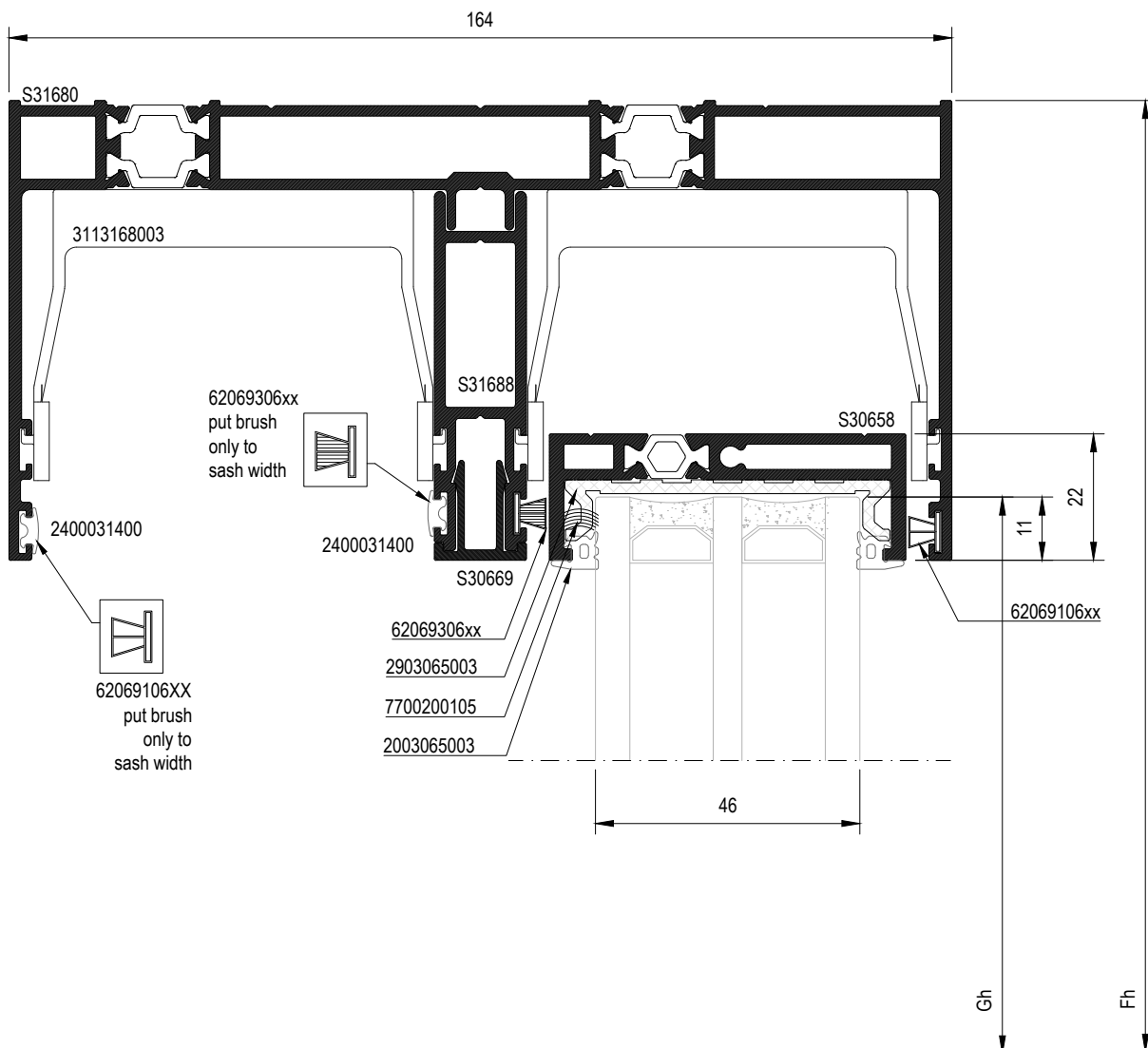
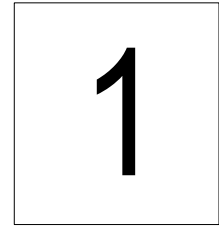

scale 1:1.25

2

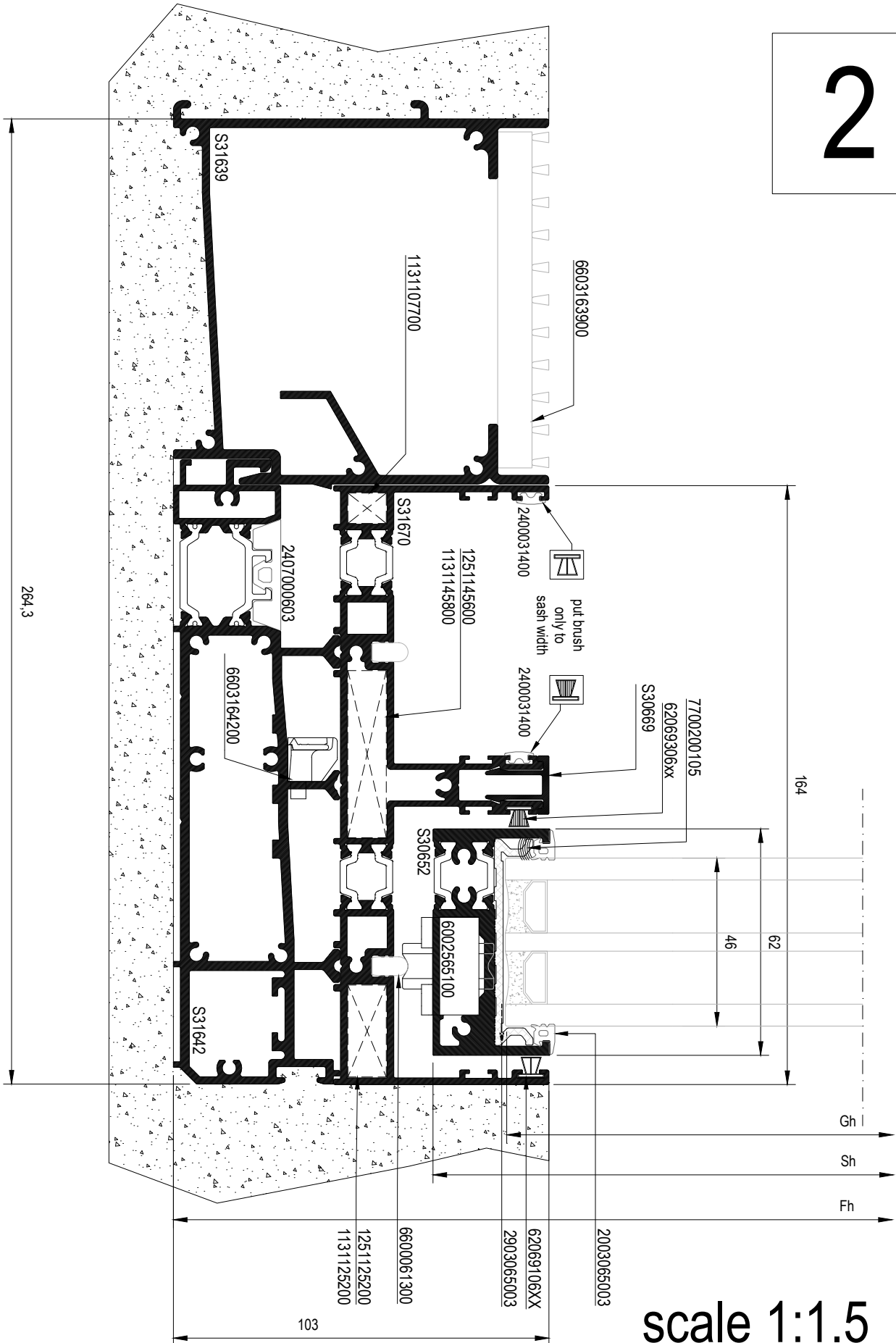

scale 1:1.5



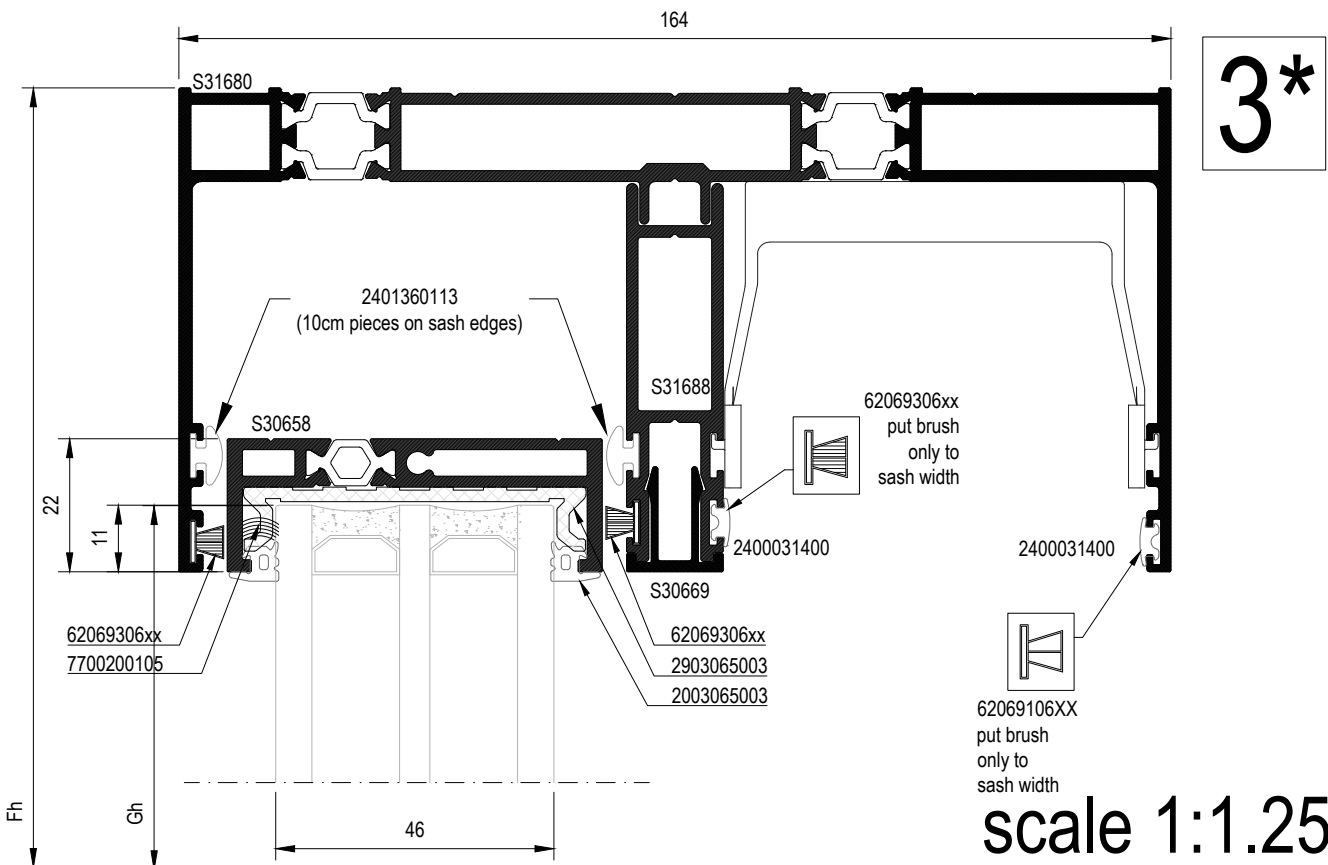
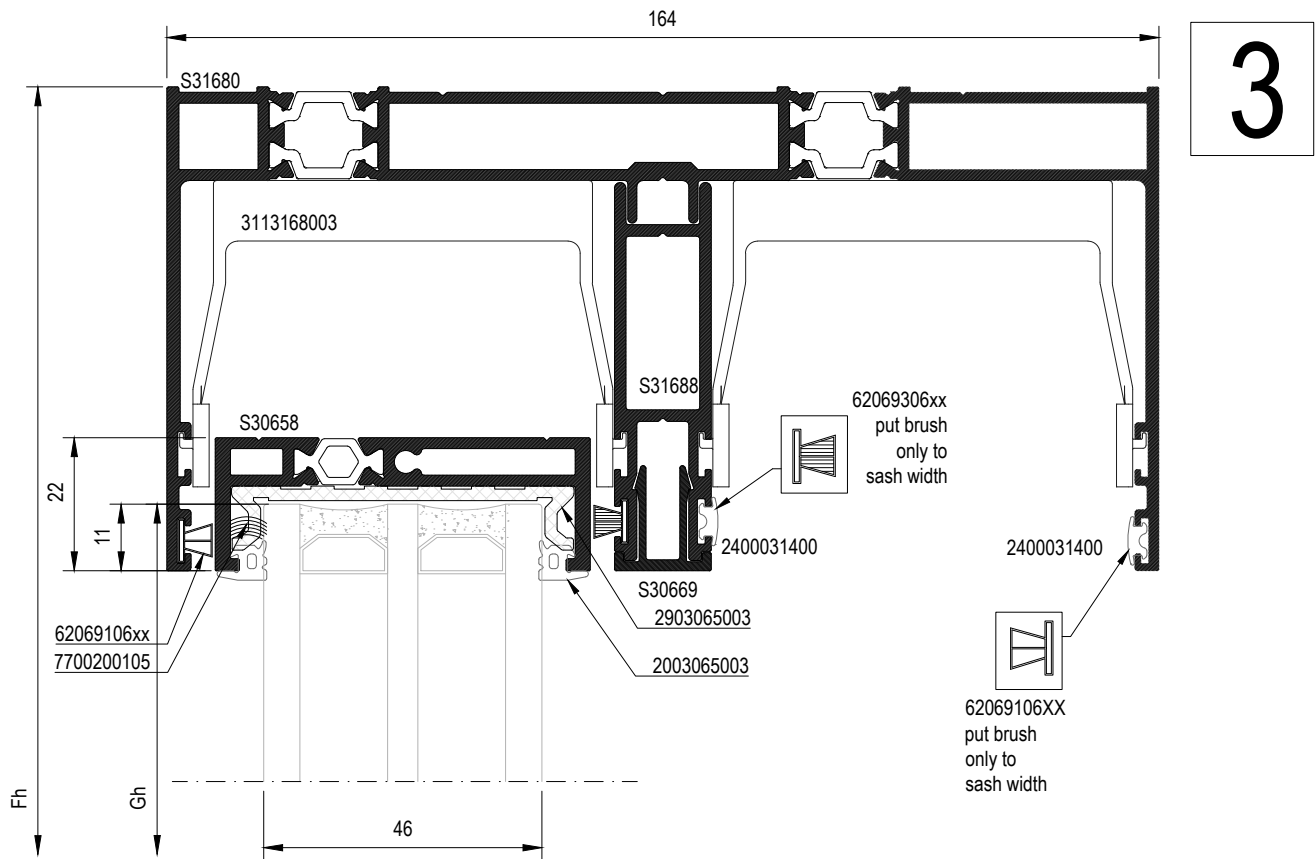

scale 1:1.25

4

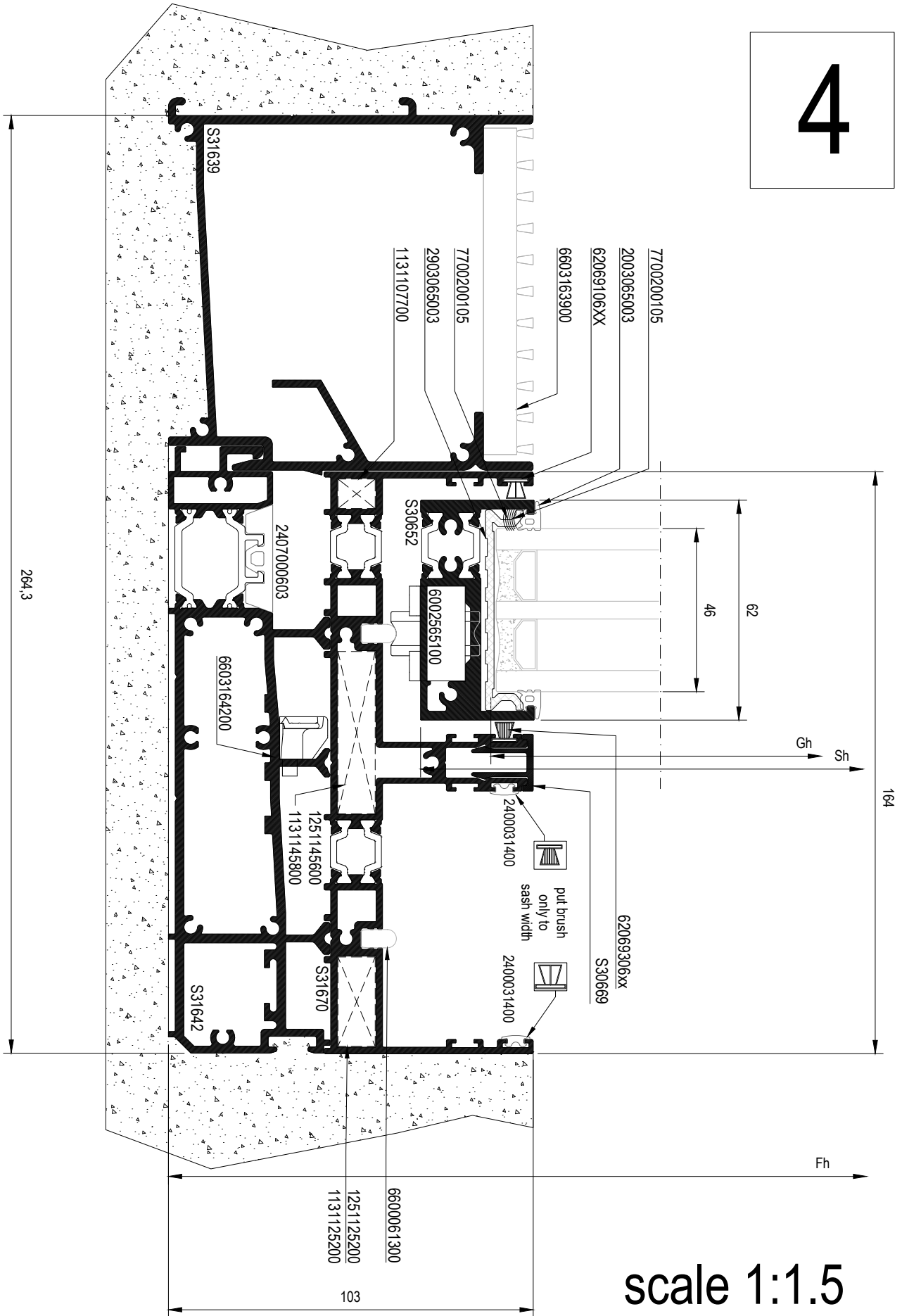

scale 1:1.5

[GO TO THE INDEX](#)

5

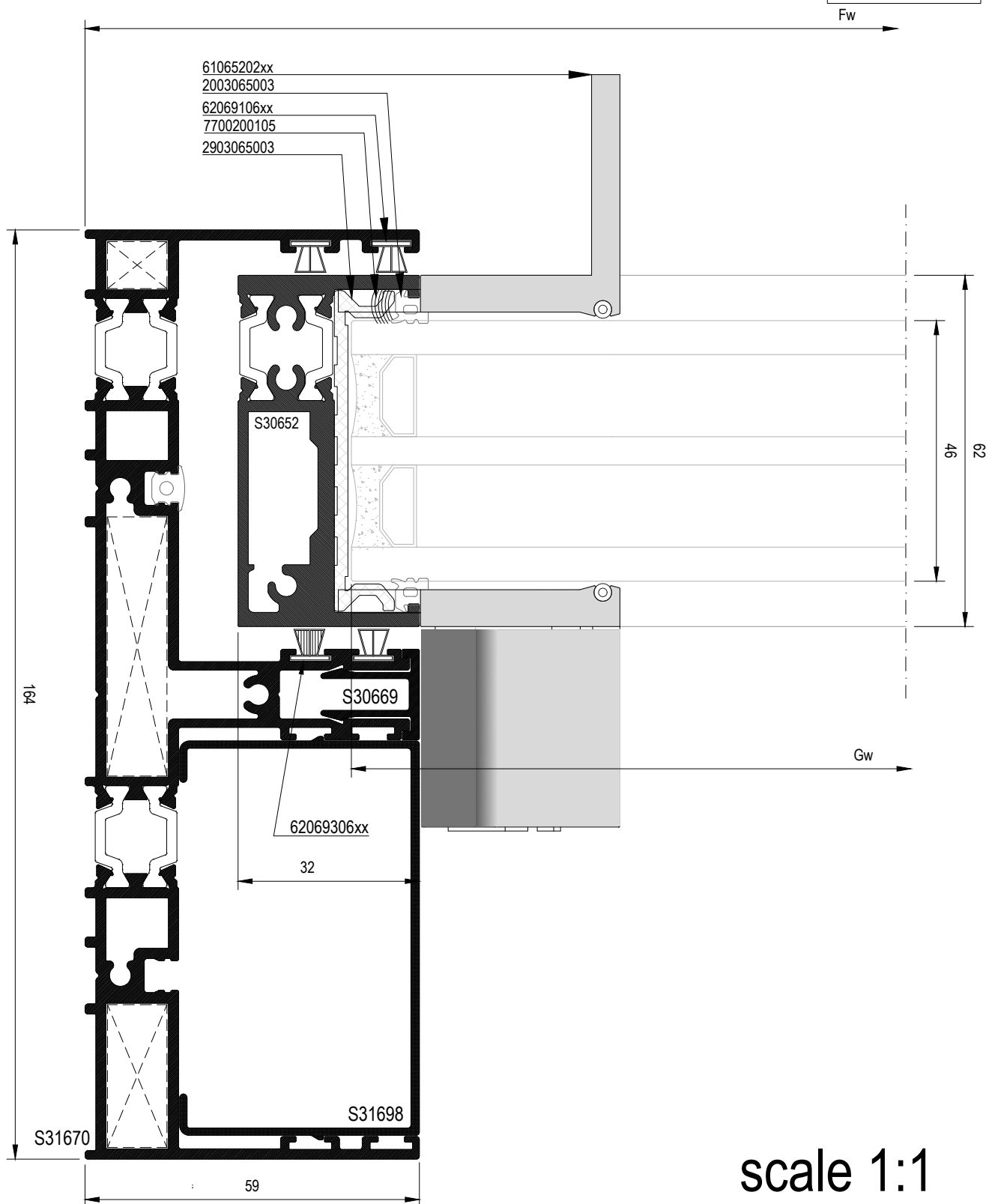

scale 1:1

6a

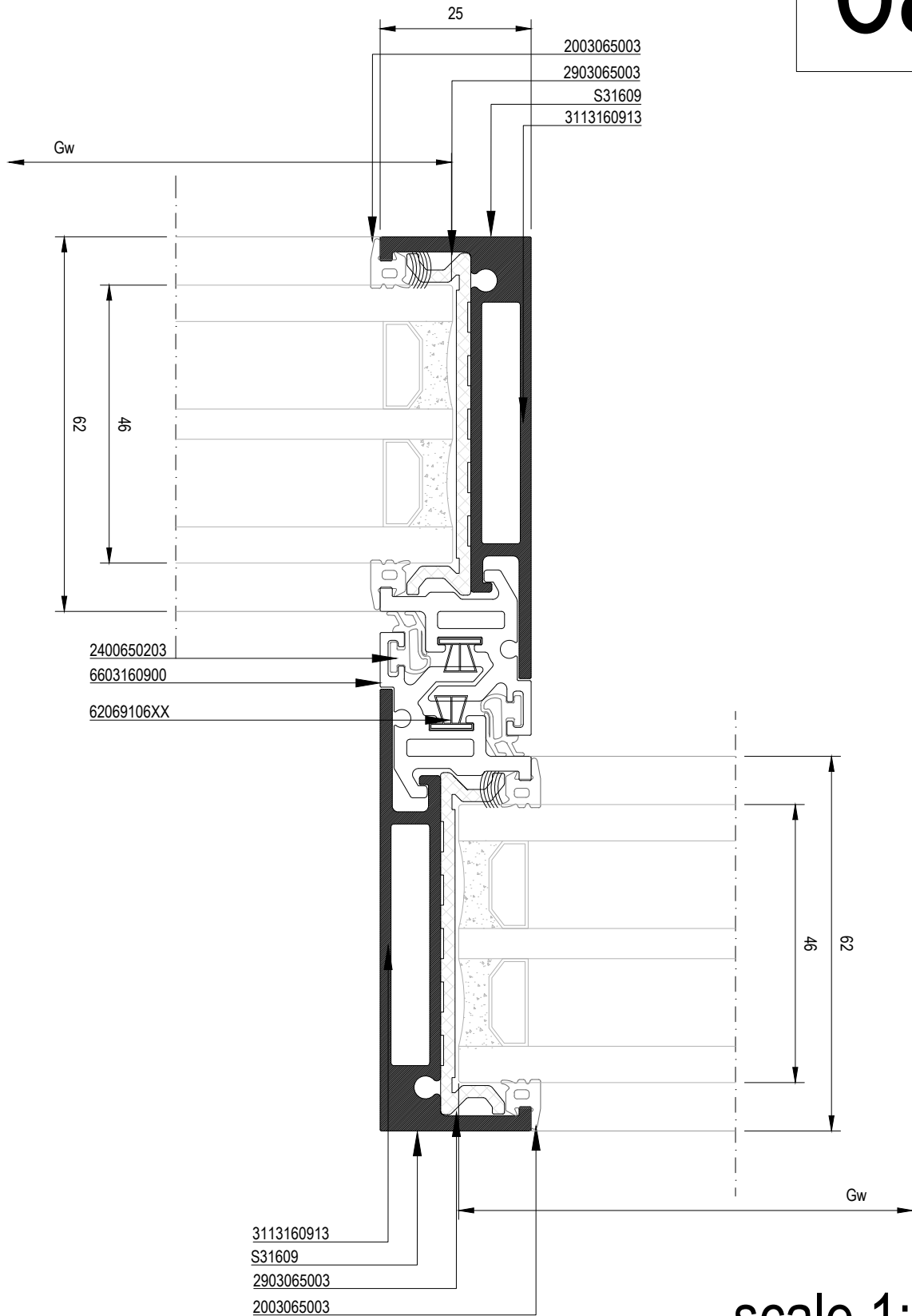

scale 1:1

6b

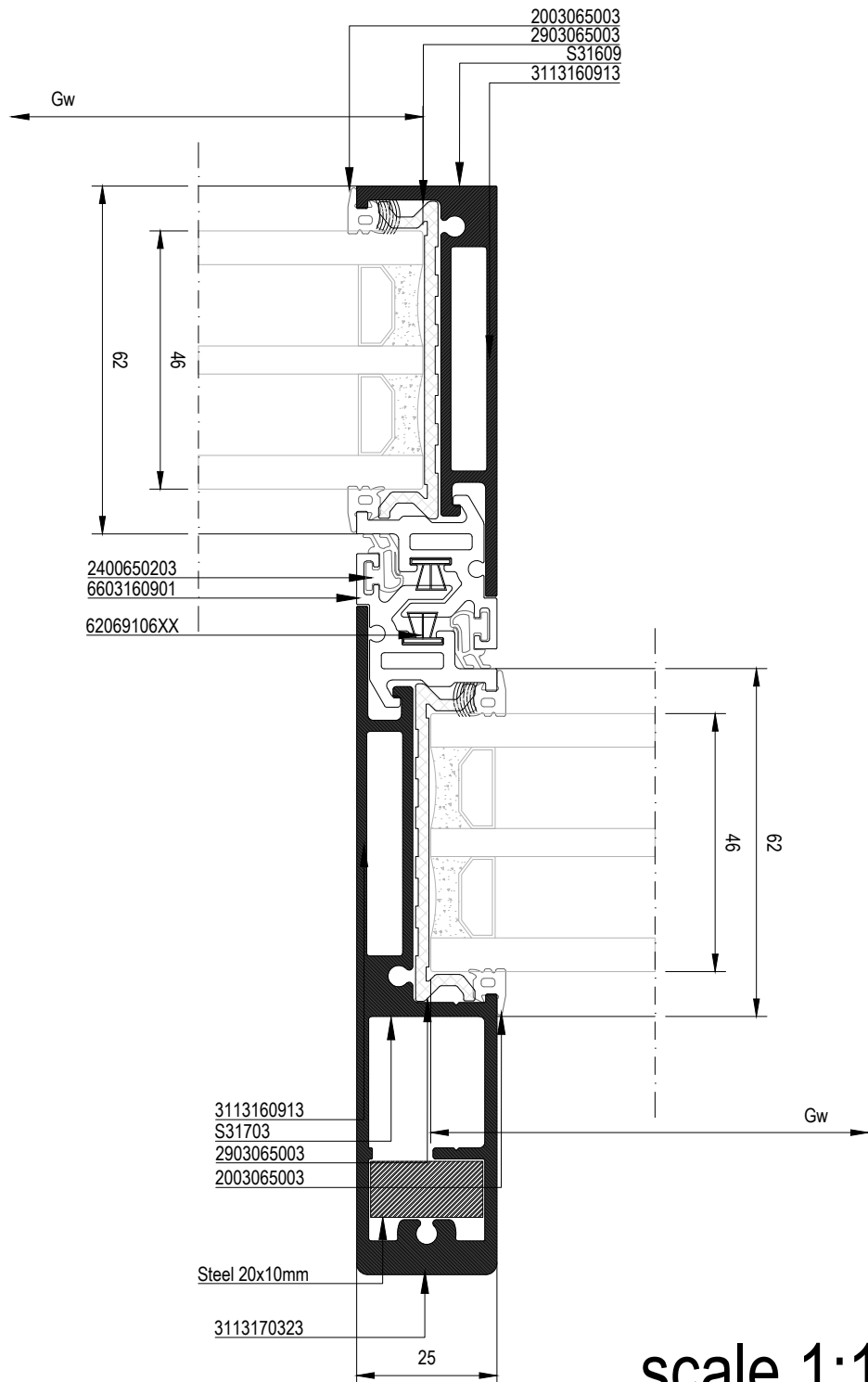

scale 1:1.25

6c

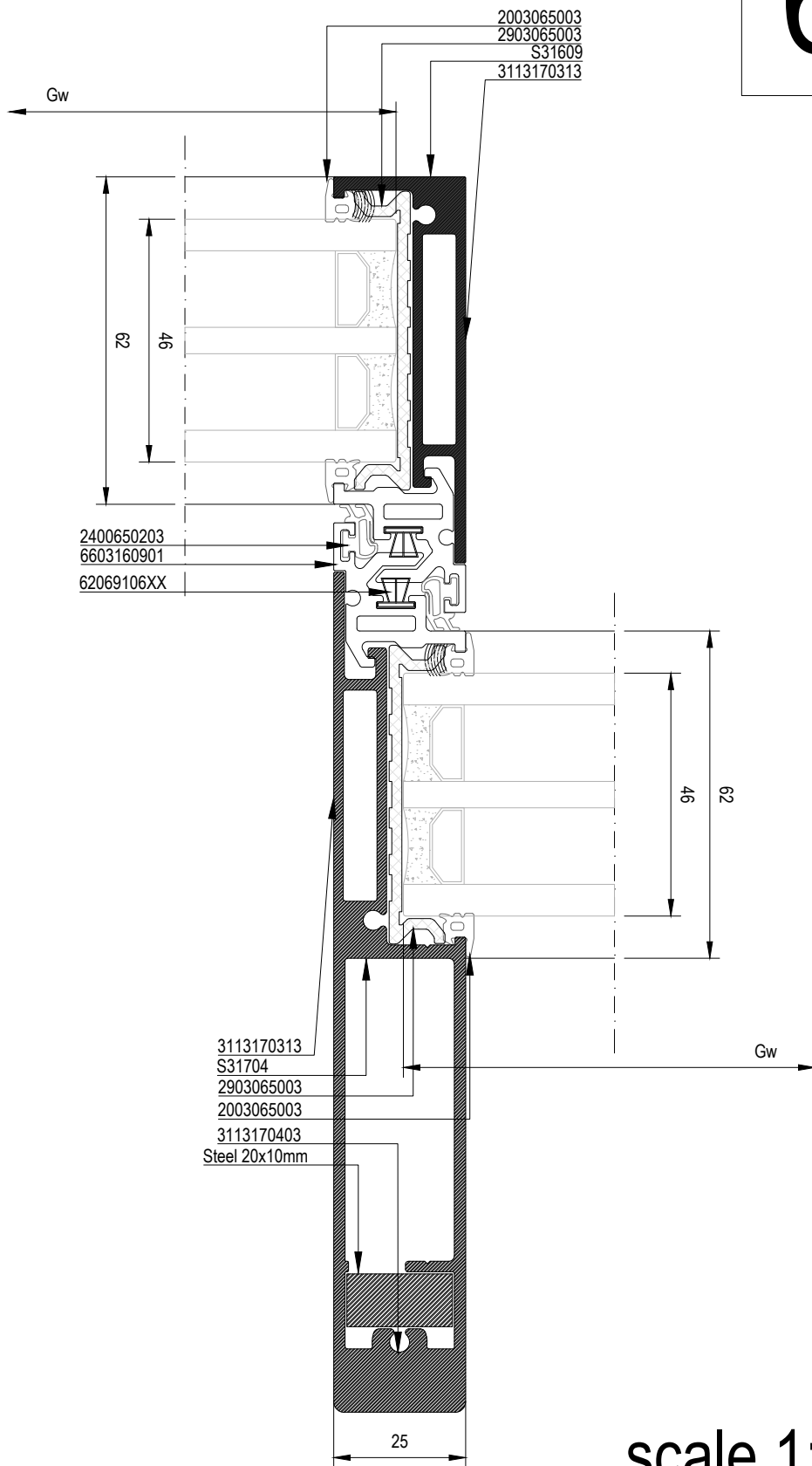

scale 1:1.25

7

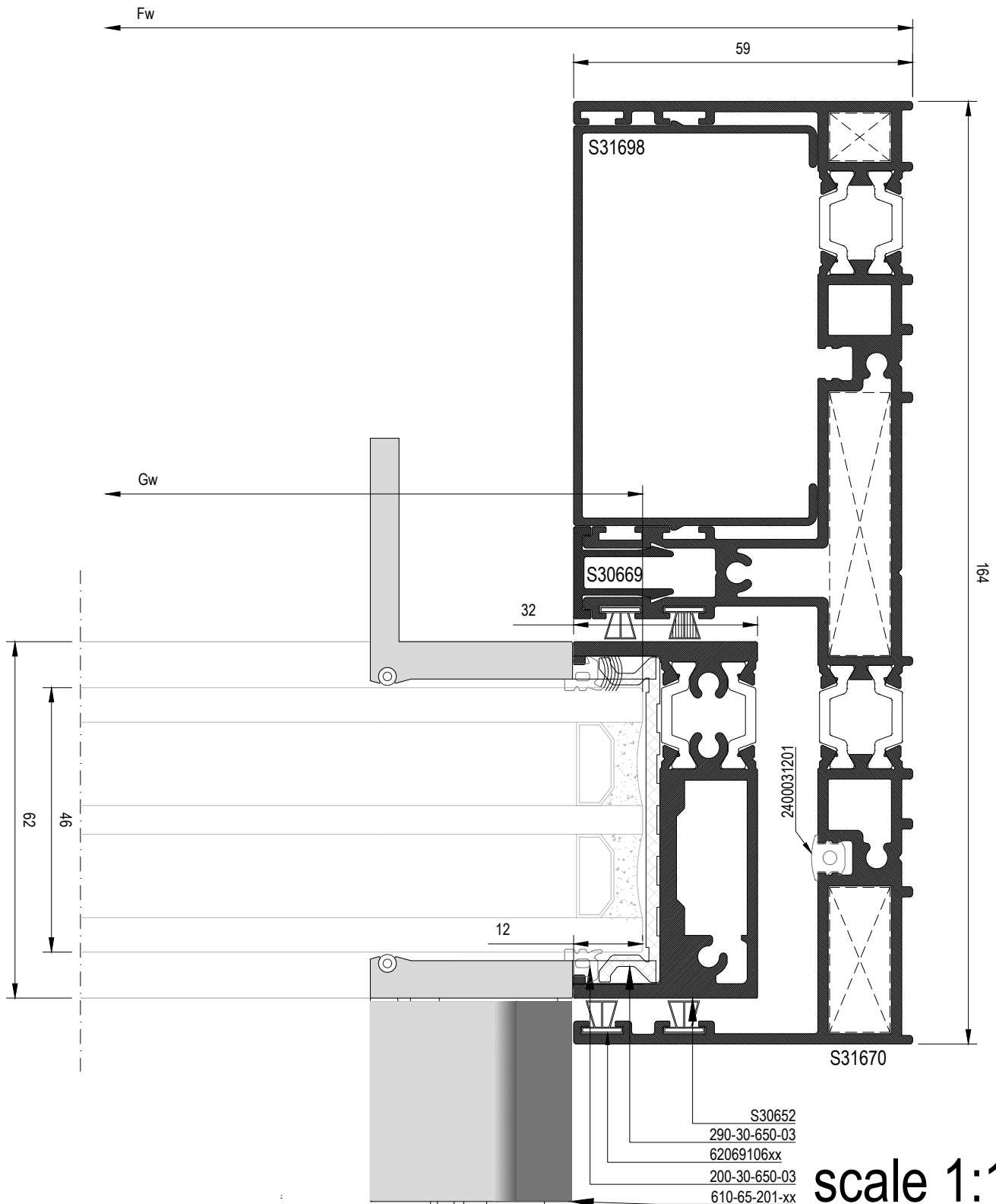

scale 1:1

8

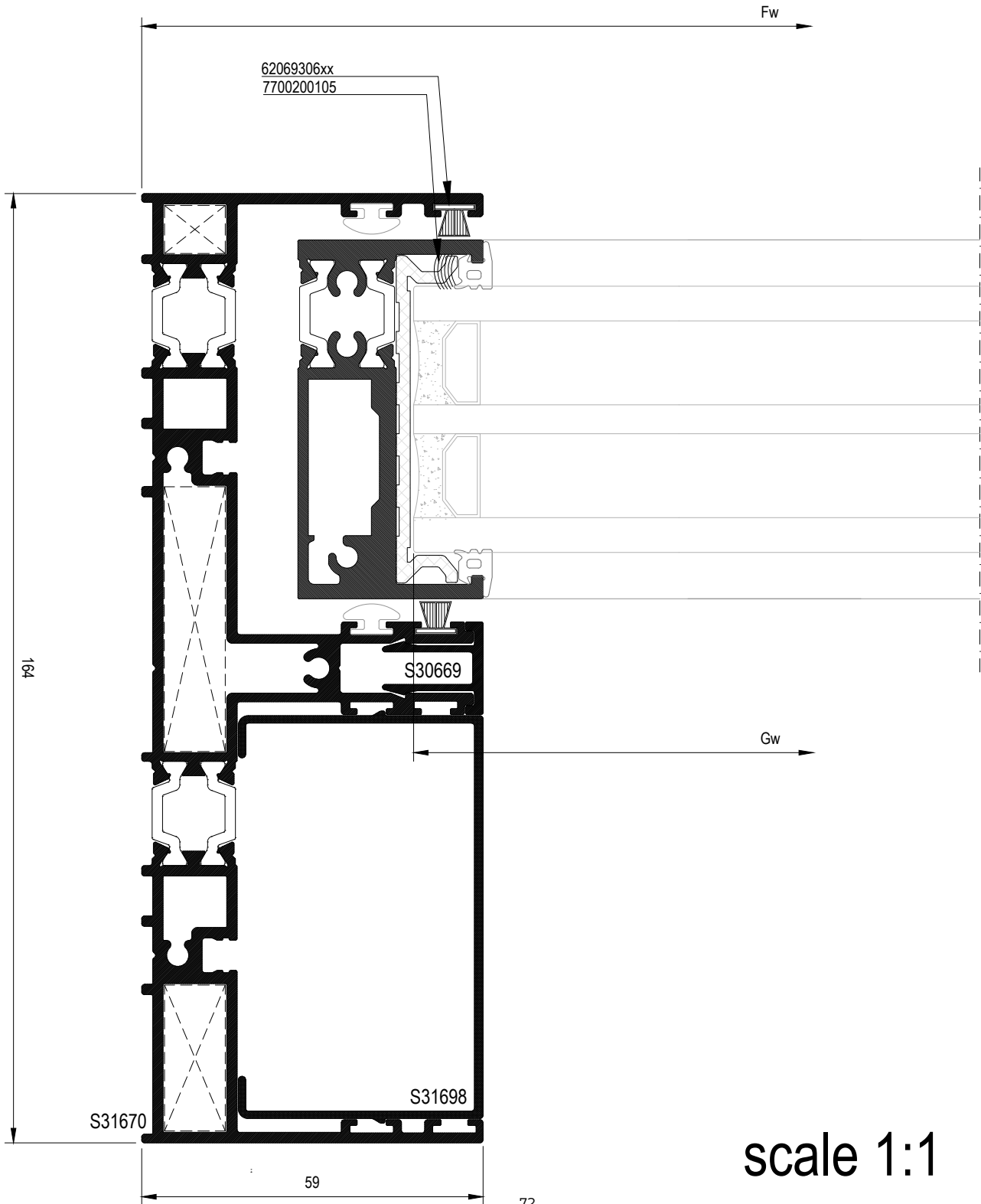

scale 1:1



9

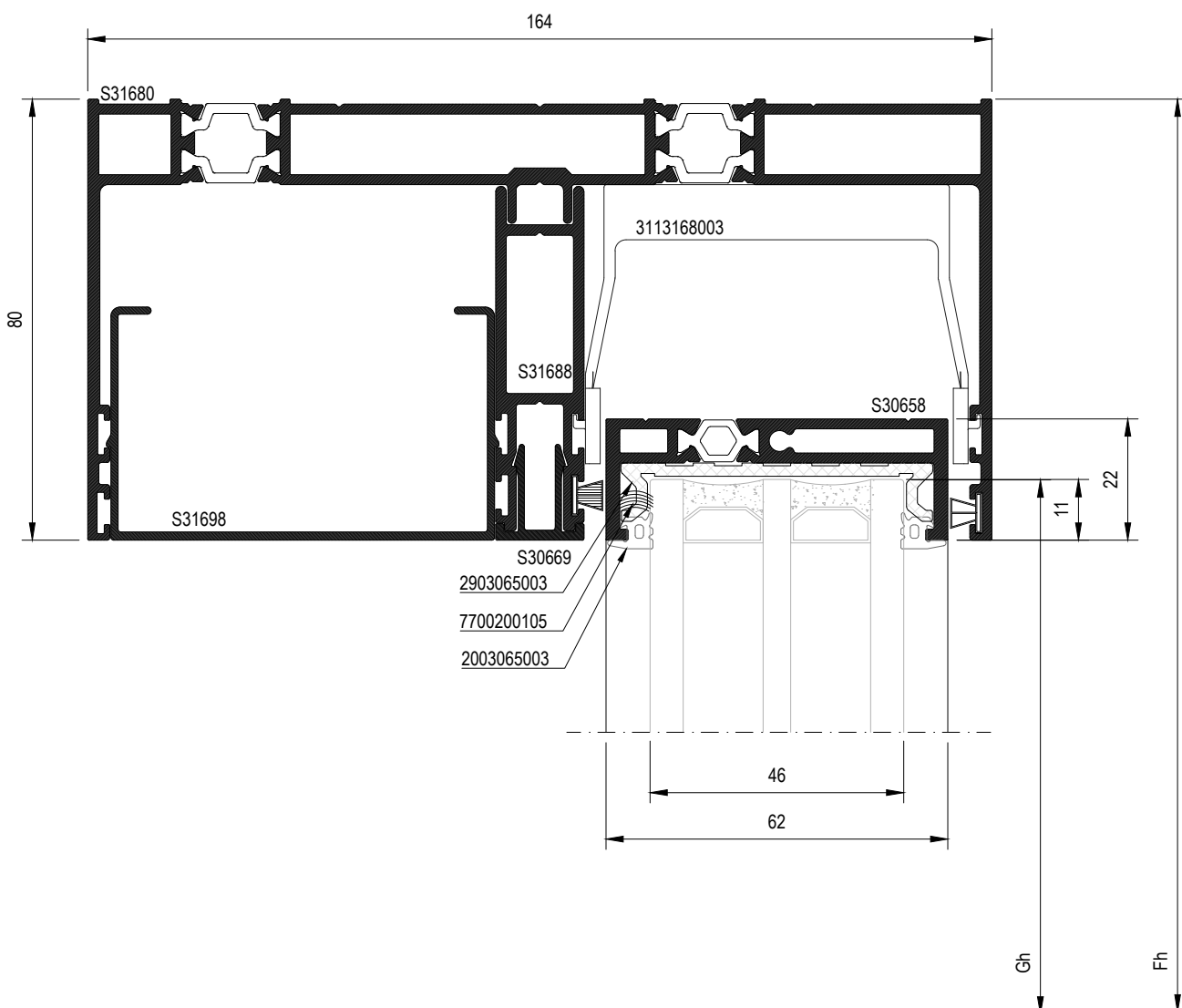

scale 1:1

10

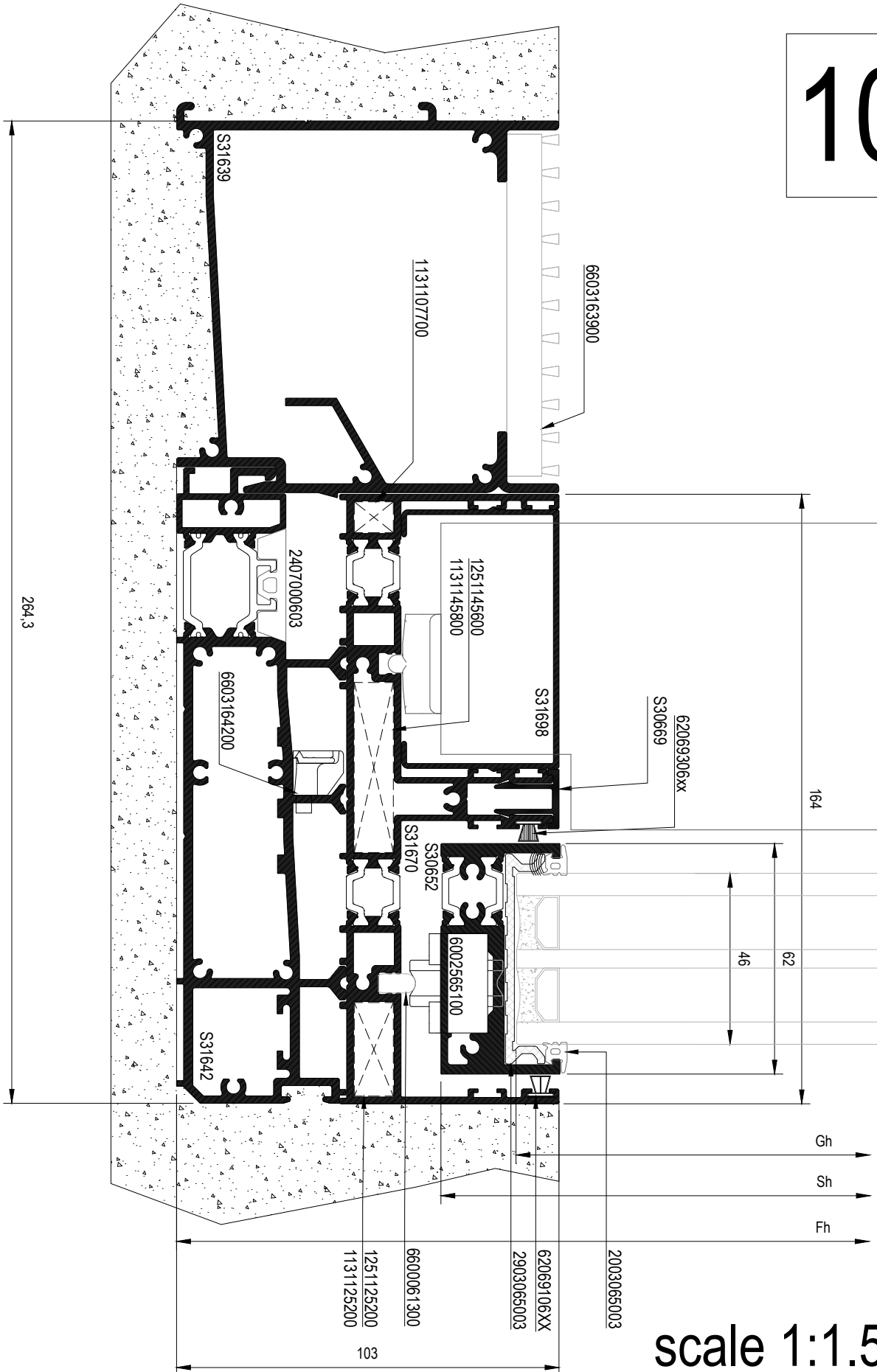

scale 1:1.5

11

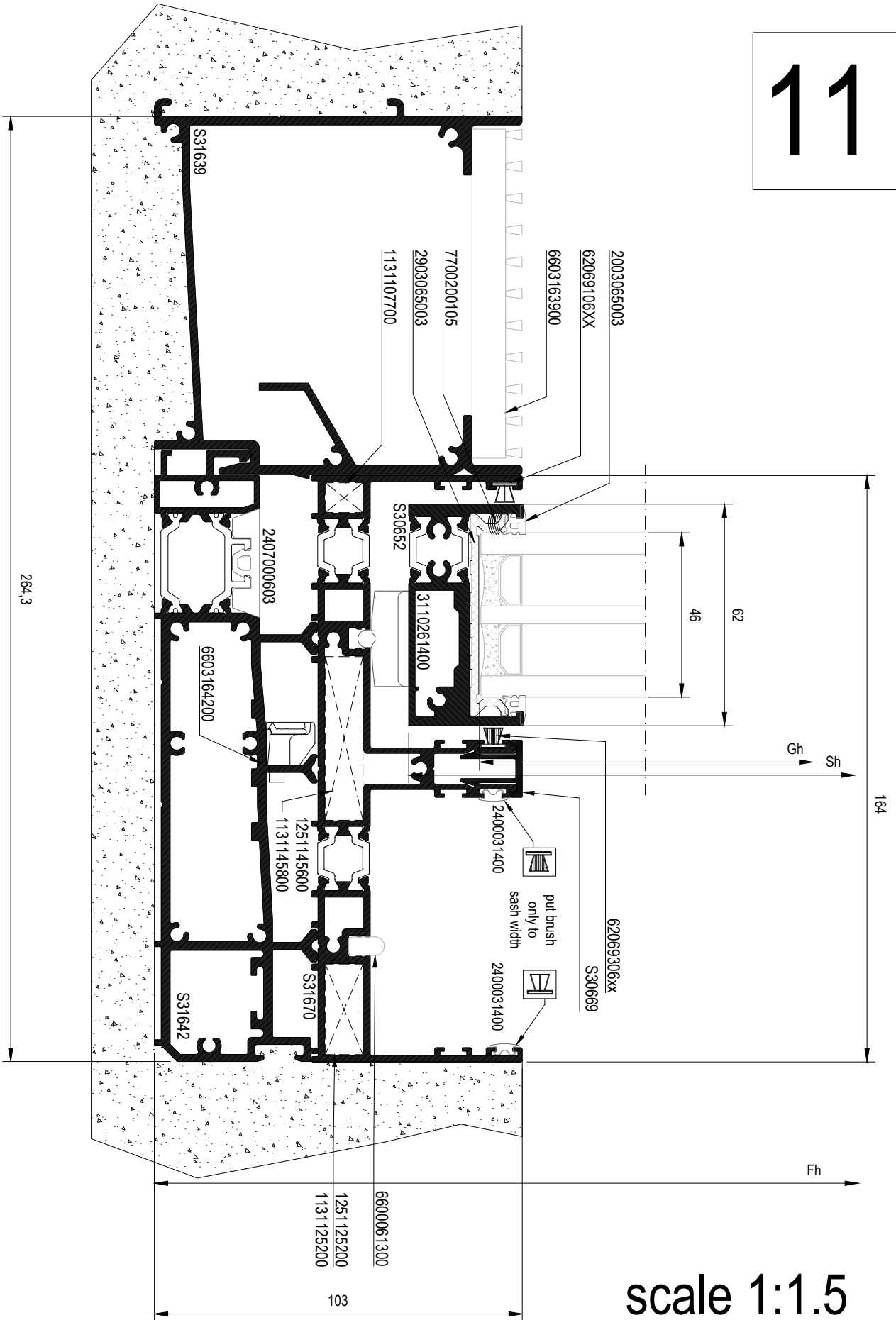

scale 1:1.5

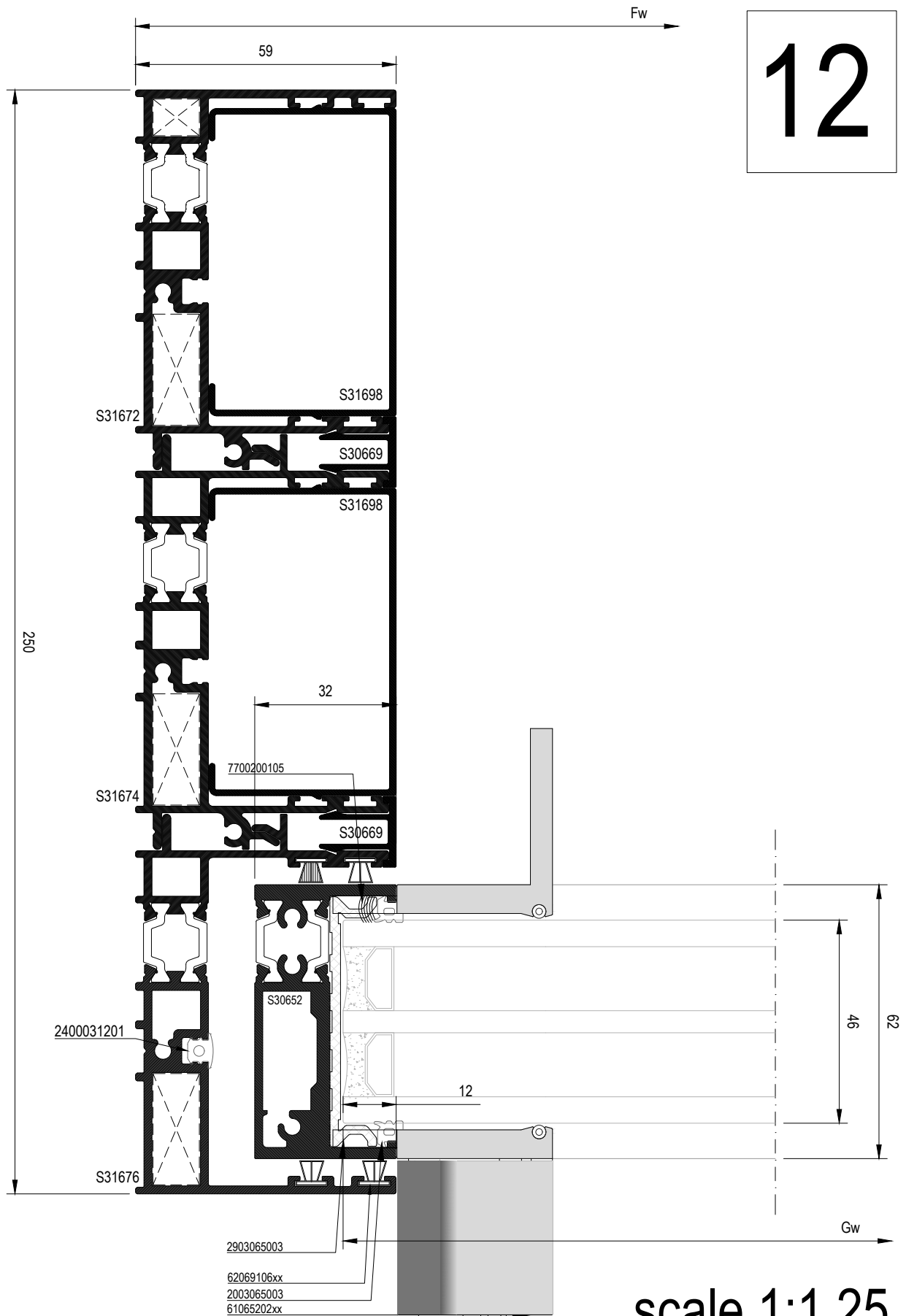

scale 1:1.25

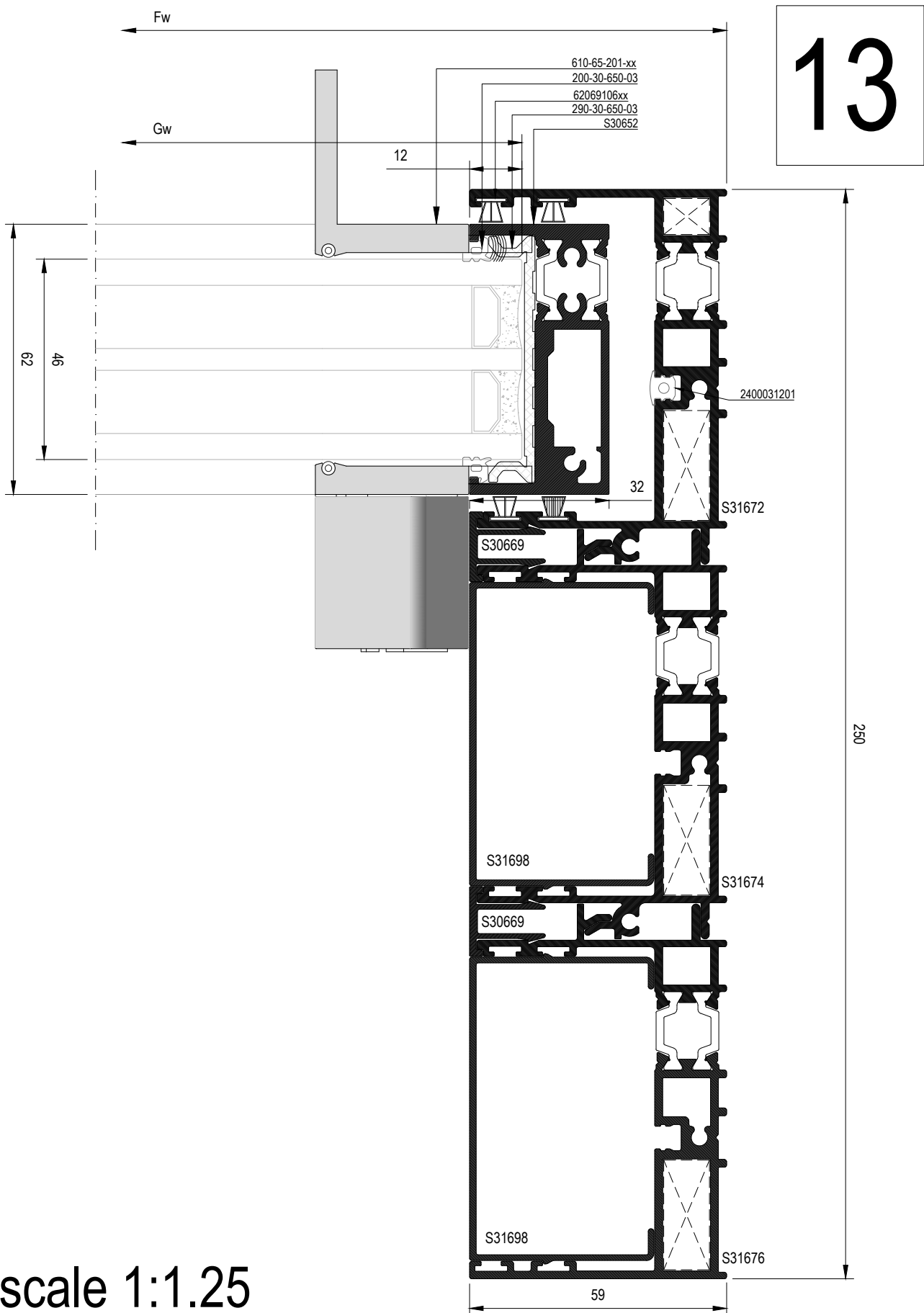

scale 1:1.25

14

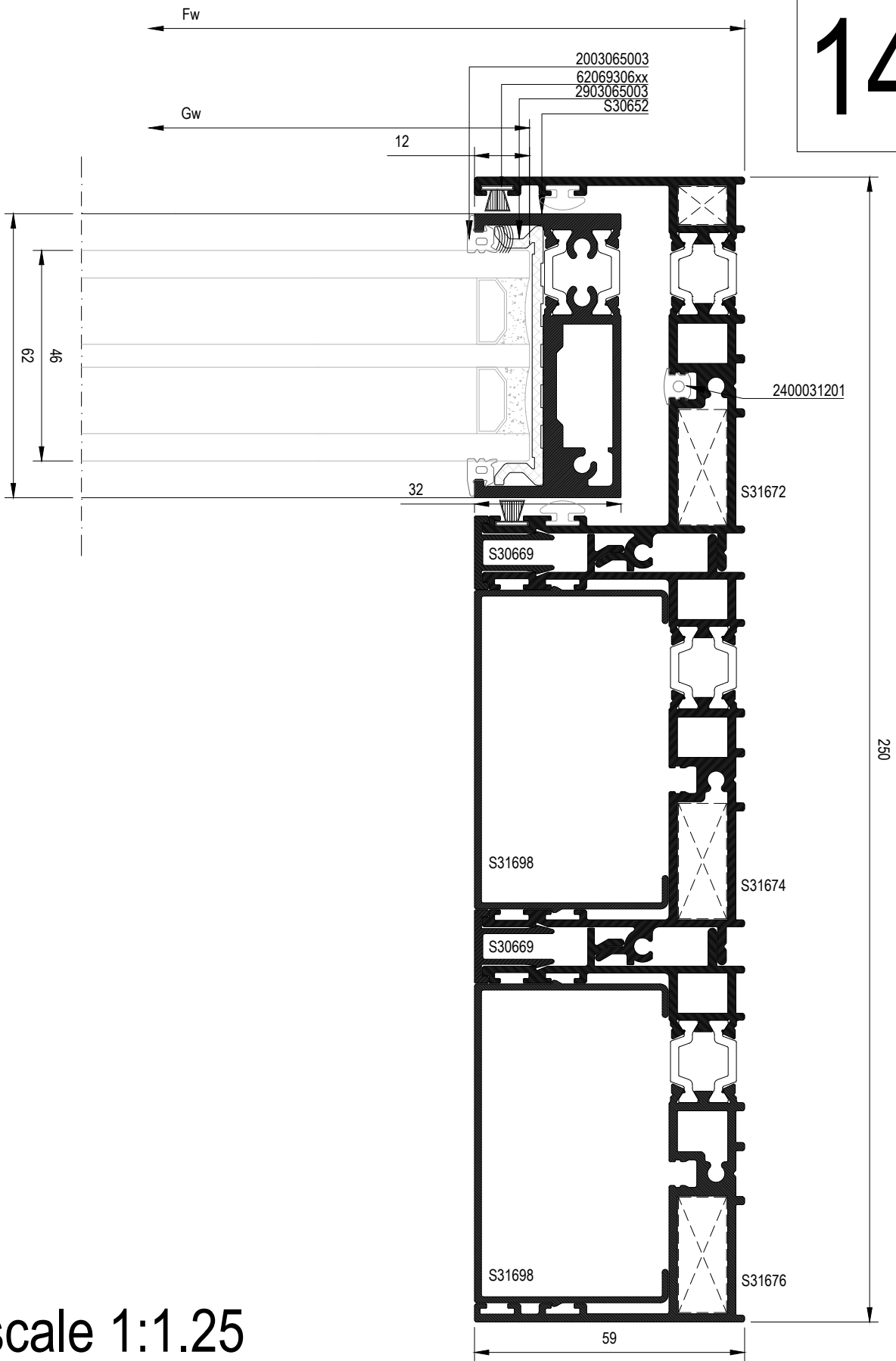

scale 1:1.25

15

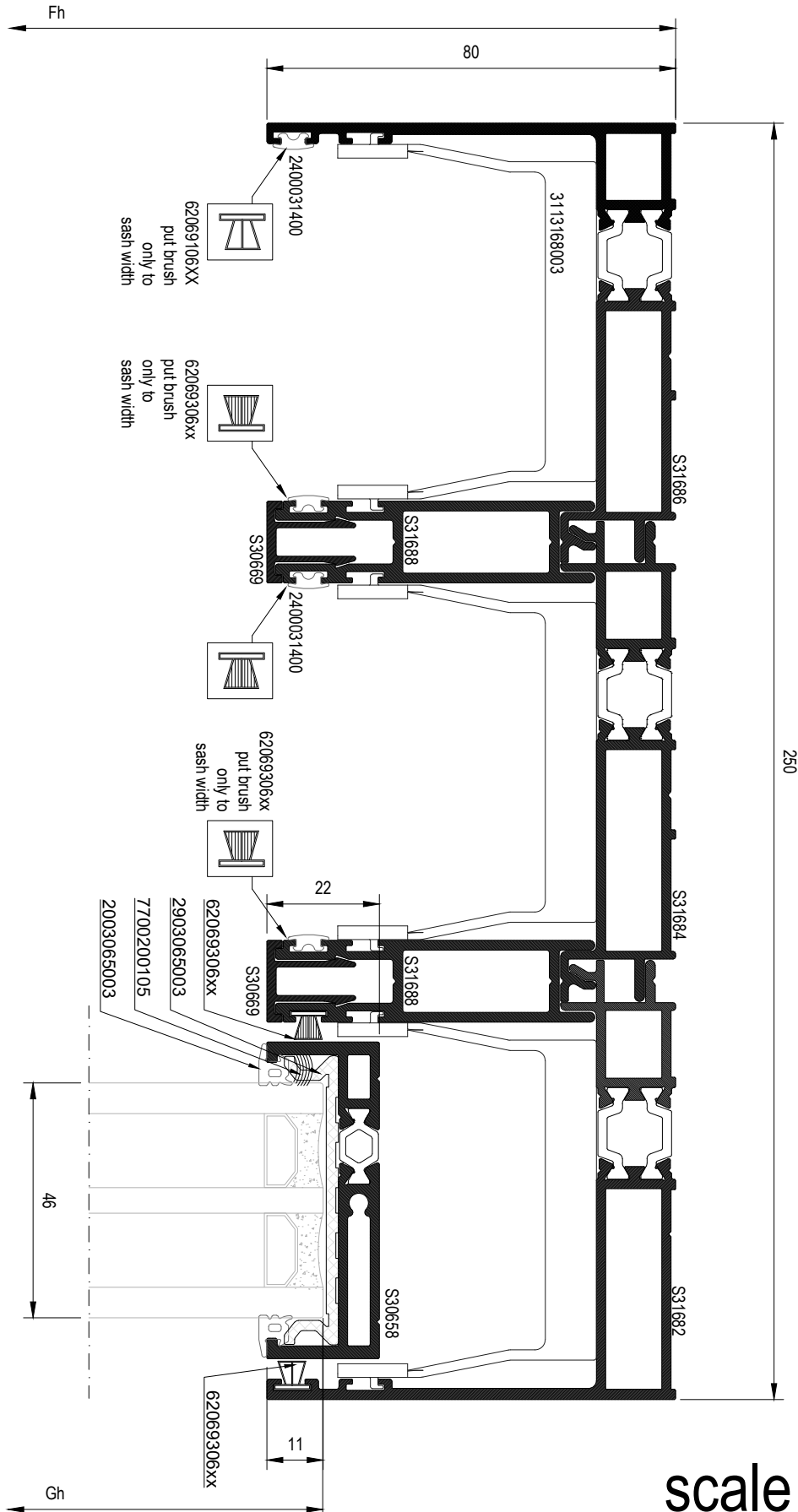

scale 1:1.25

16

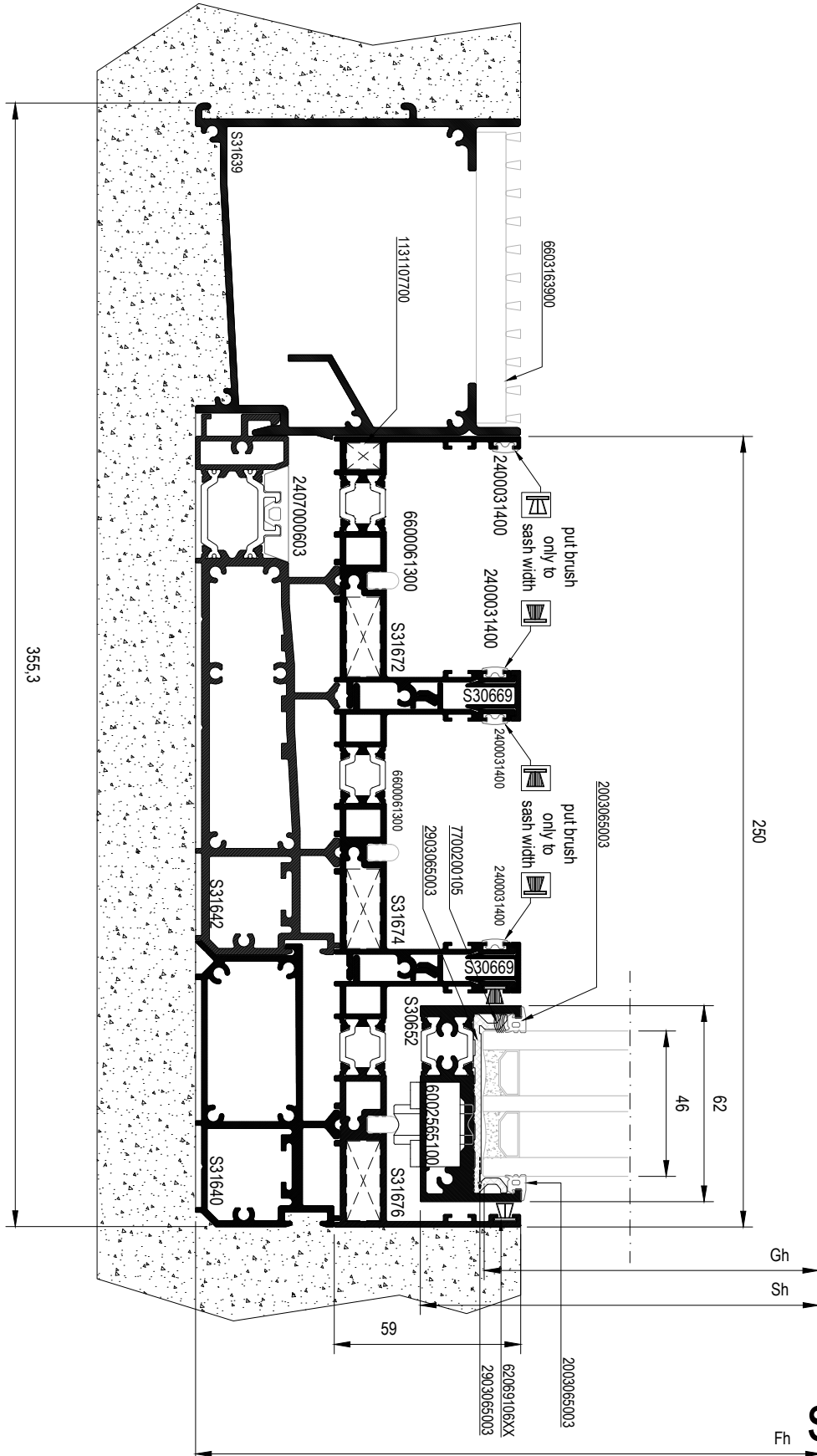

scale 1:2



17

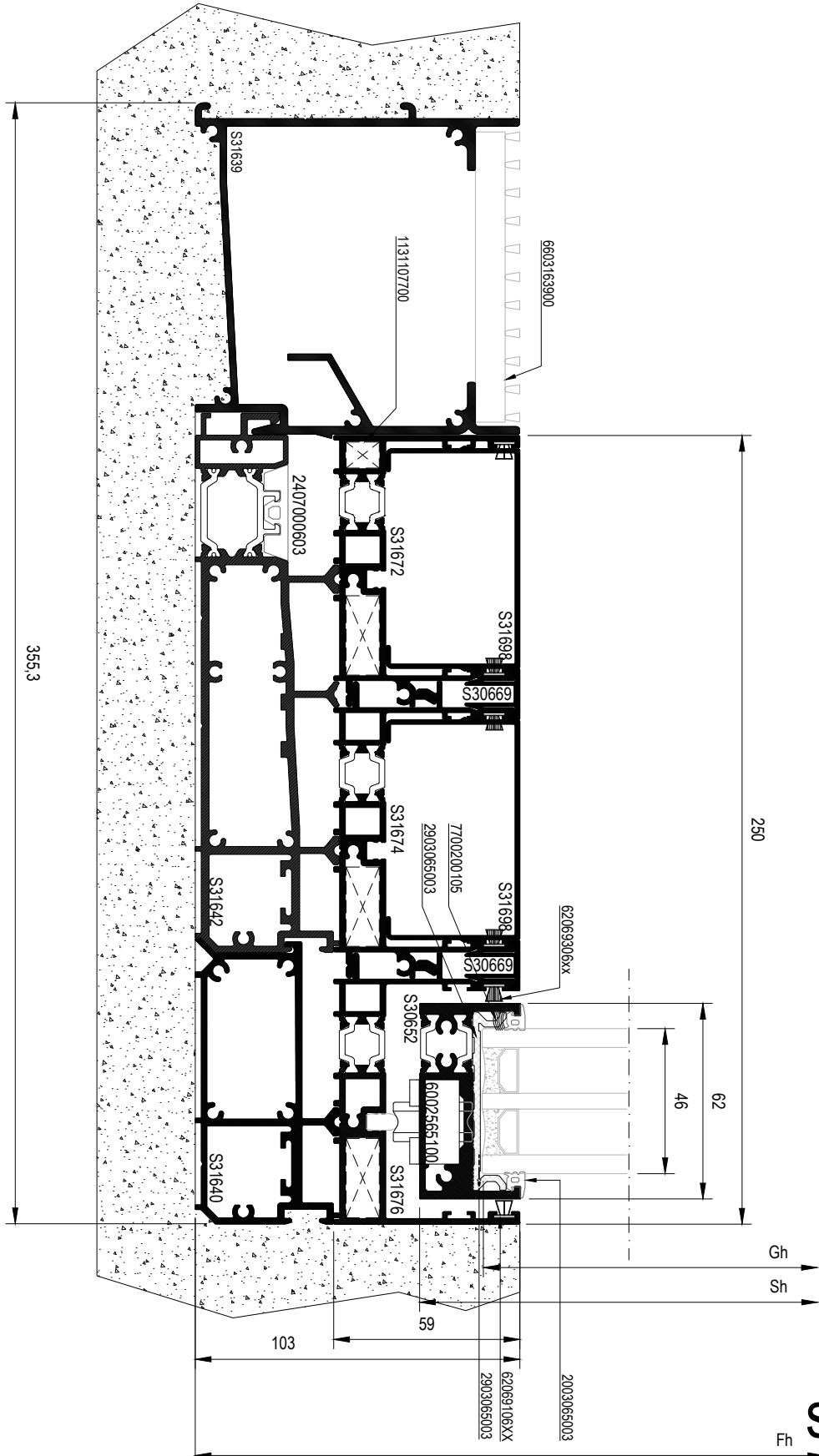

Gh  
Sh  
Fh

scale 1:2

18

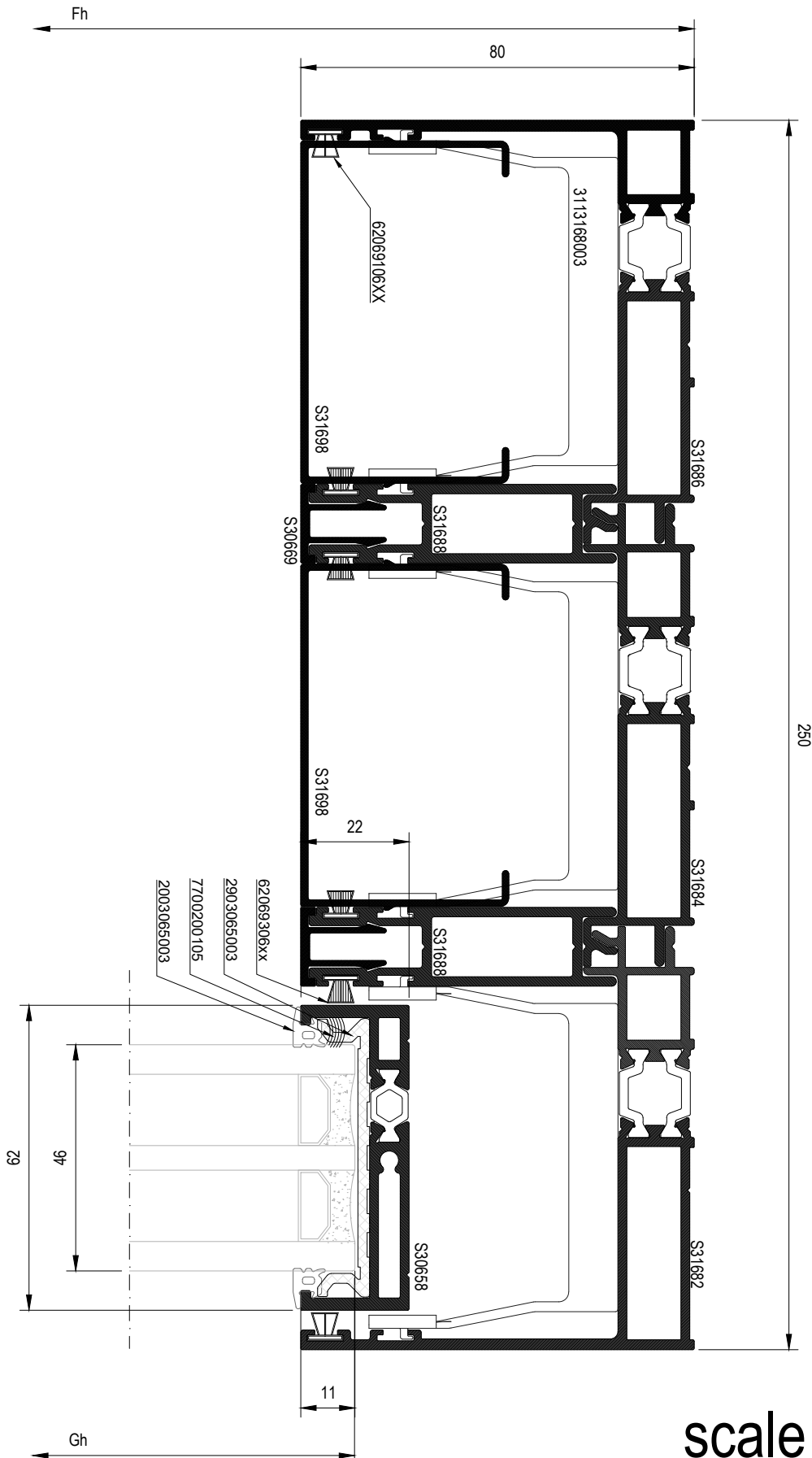

scale 1:1.25

19

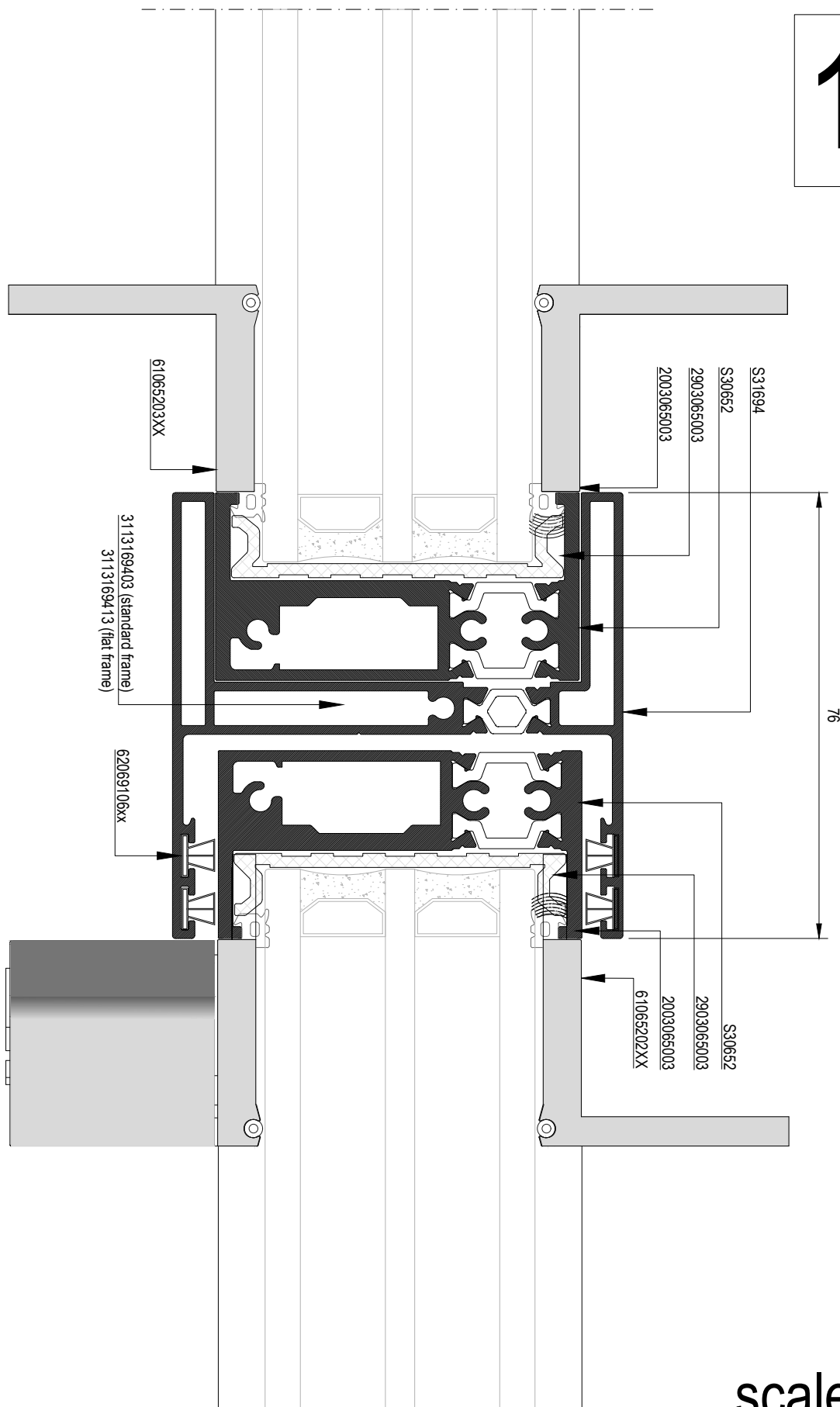

scale 1:1

20

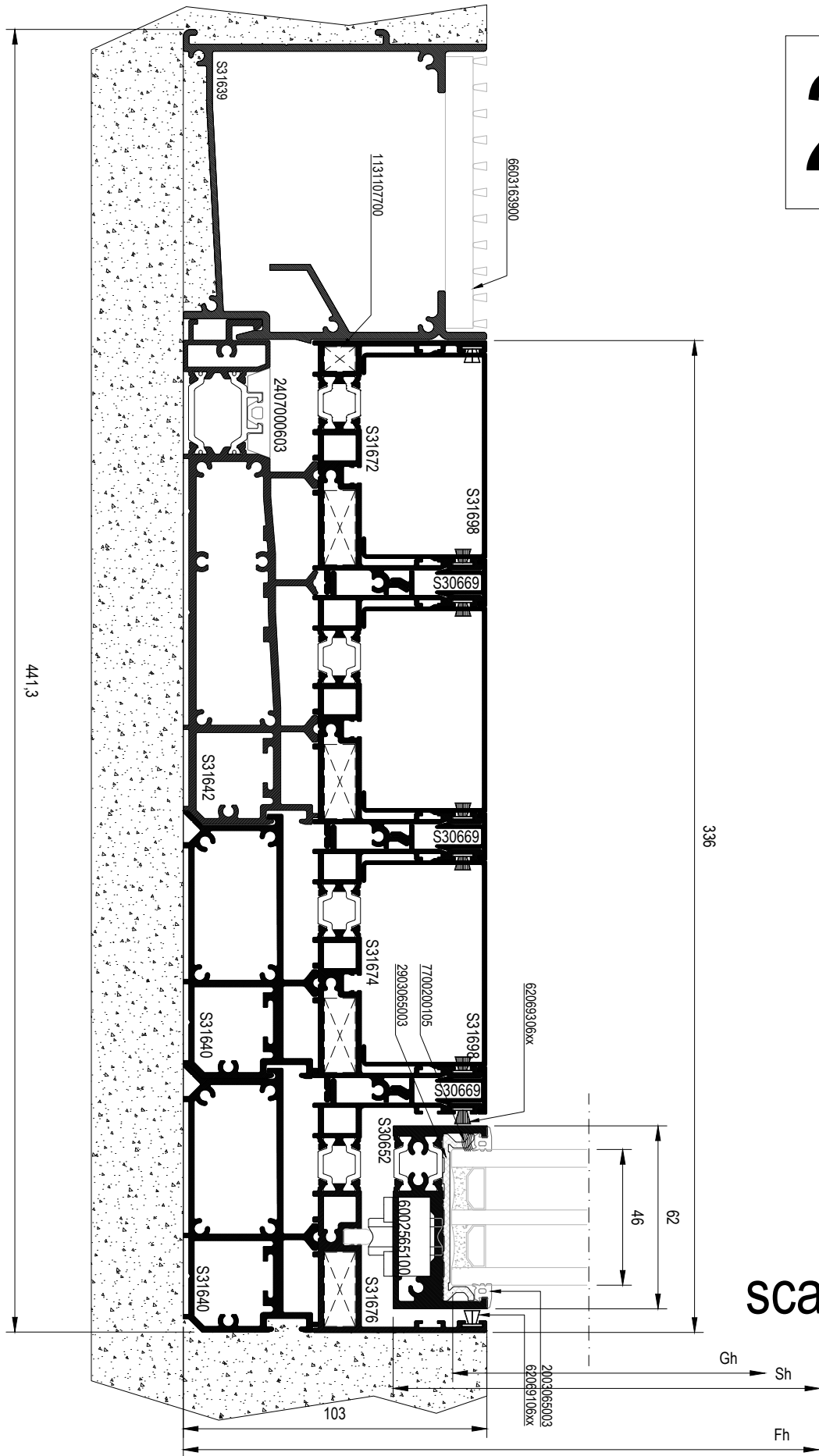

scale 1:2

21

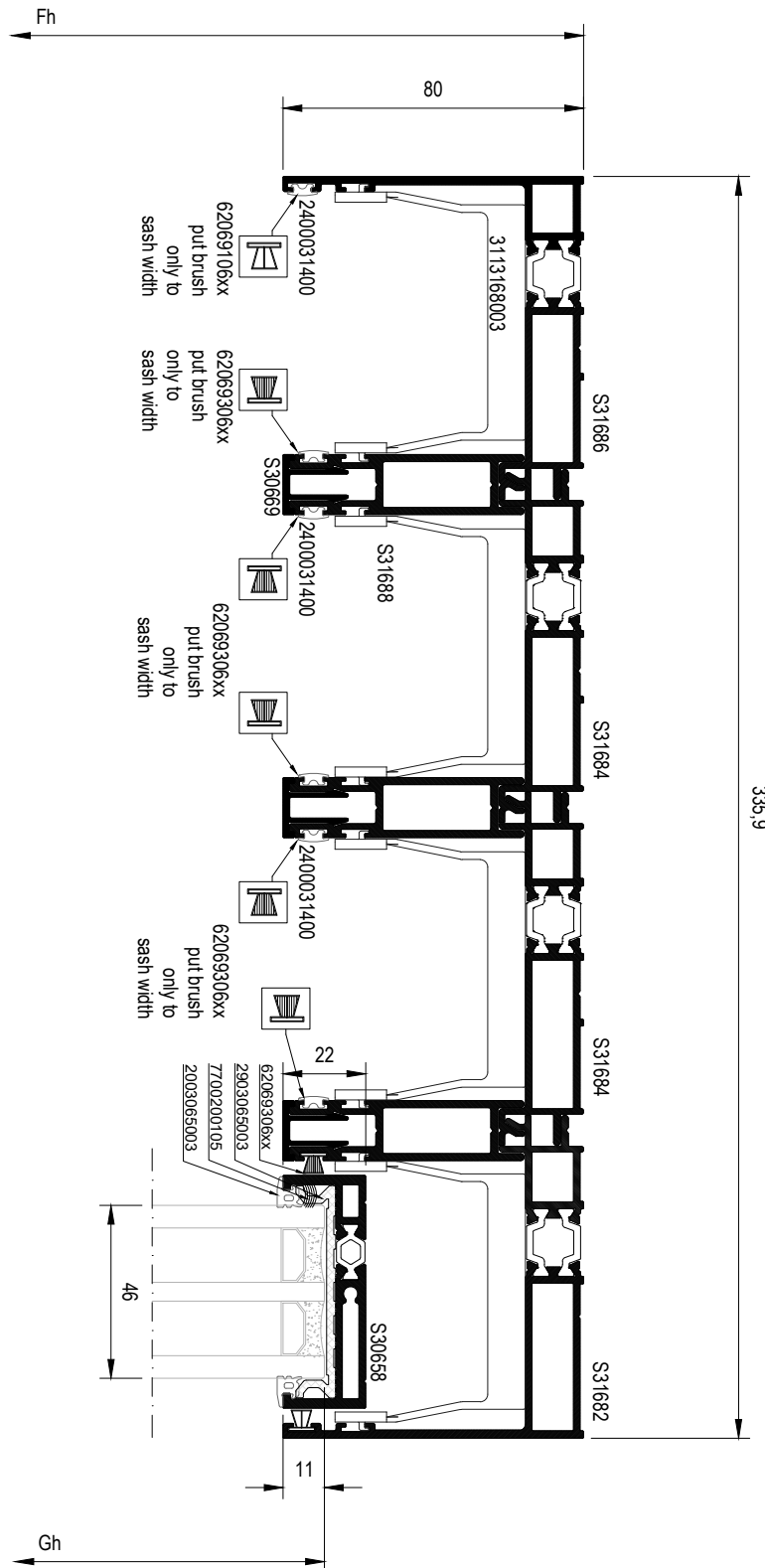

scale 1:2

22

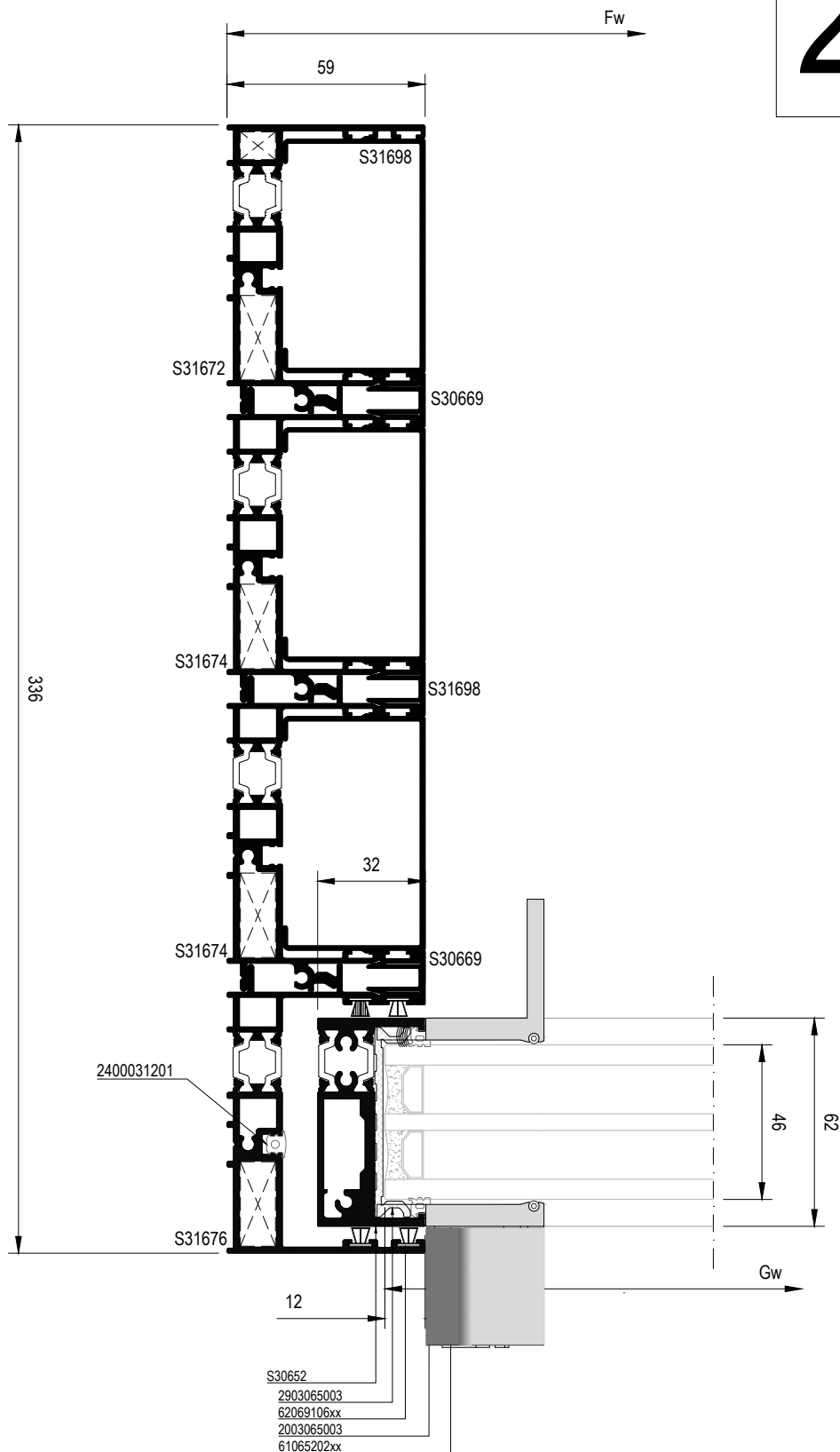

scale 1:2

23

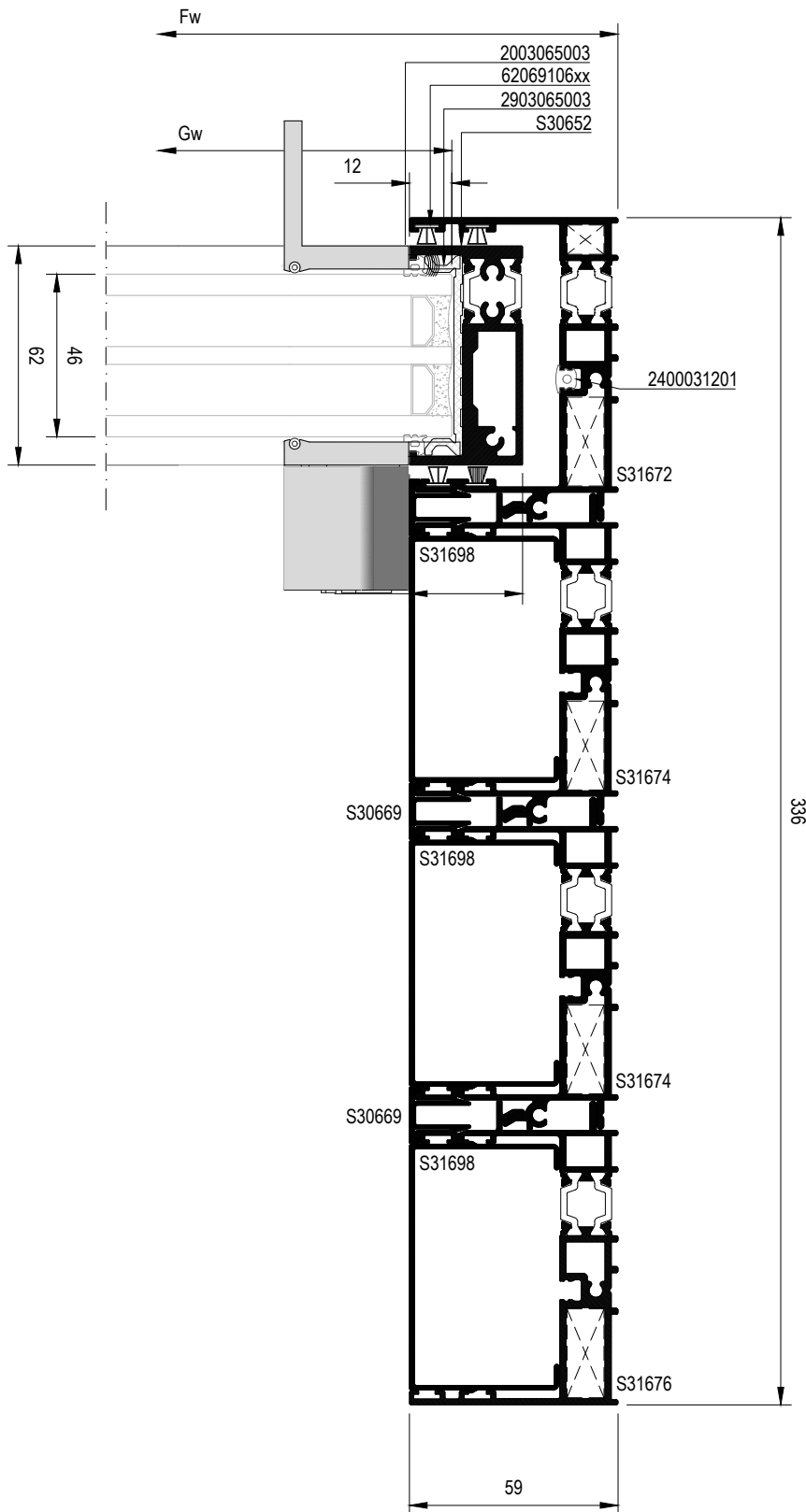

scale 1:2

24

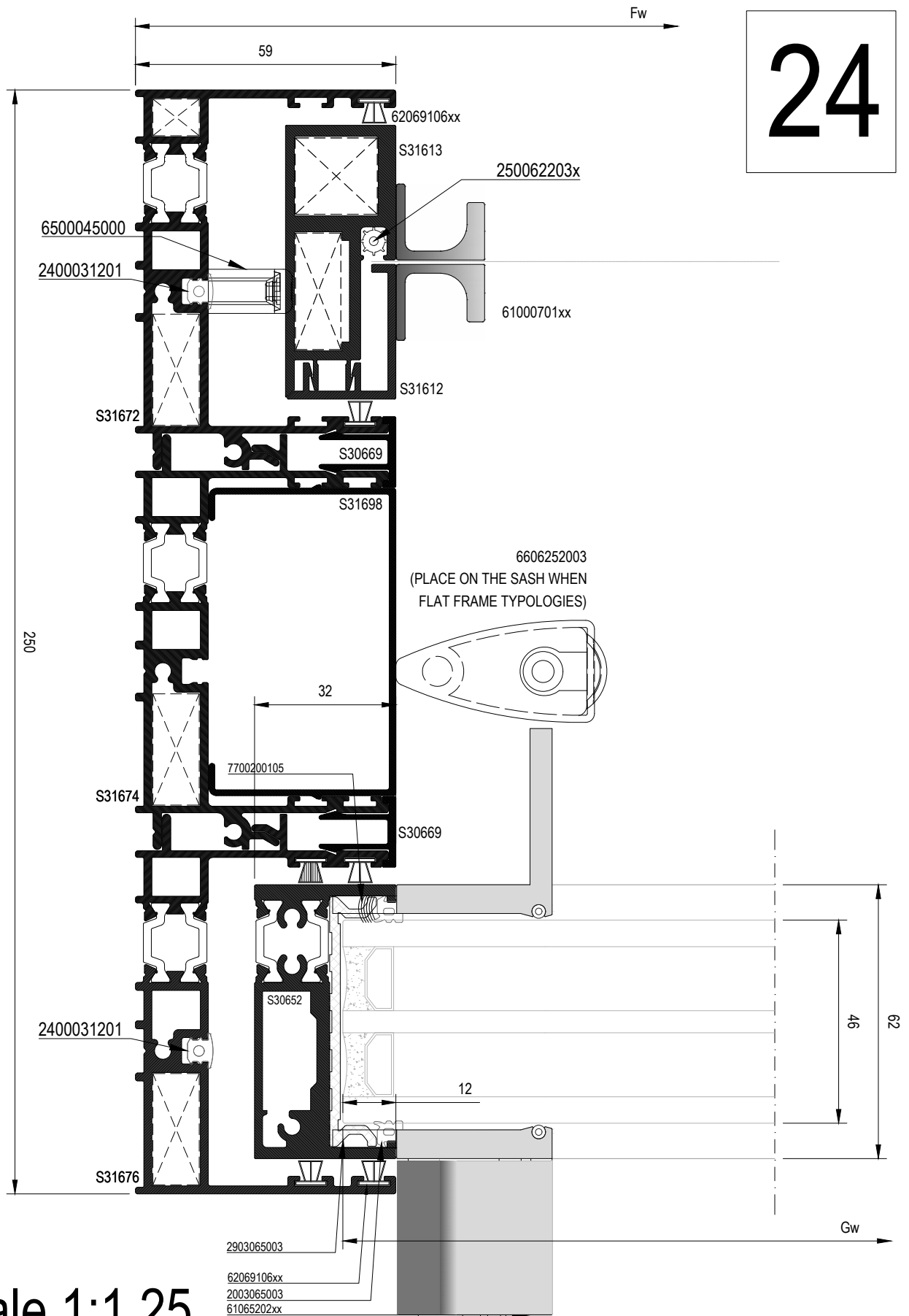

scale 1:1.25



25

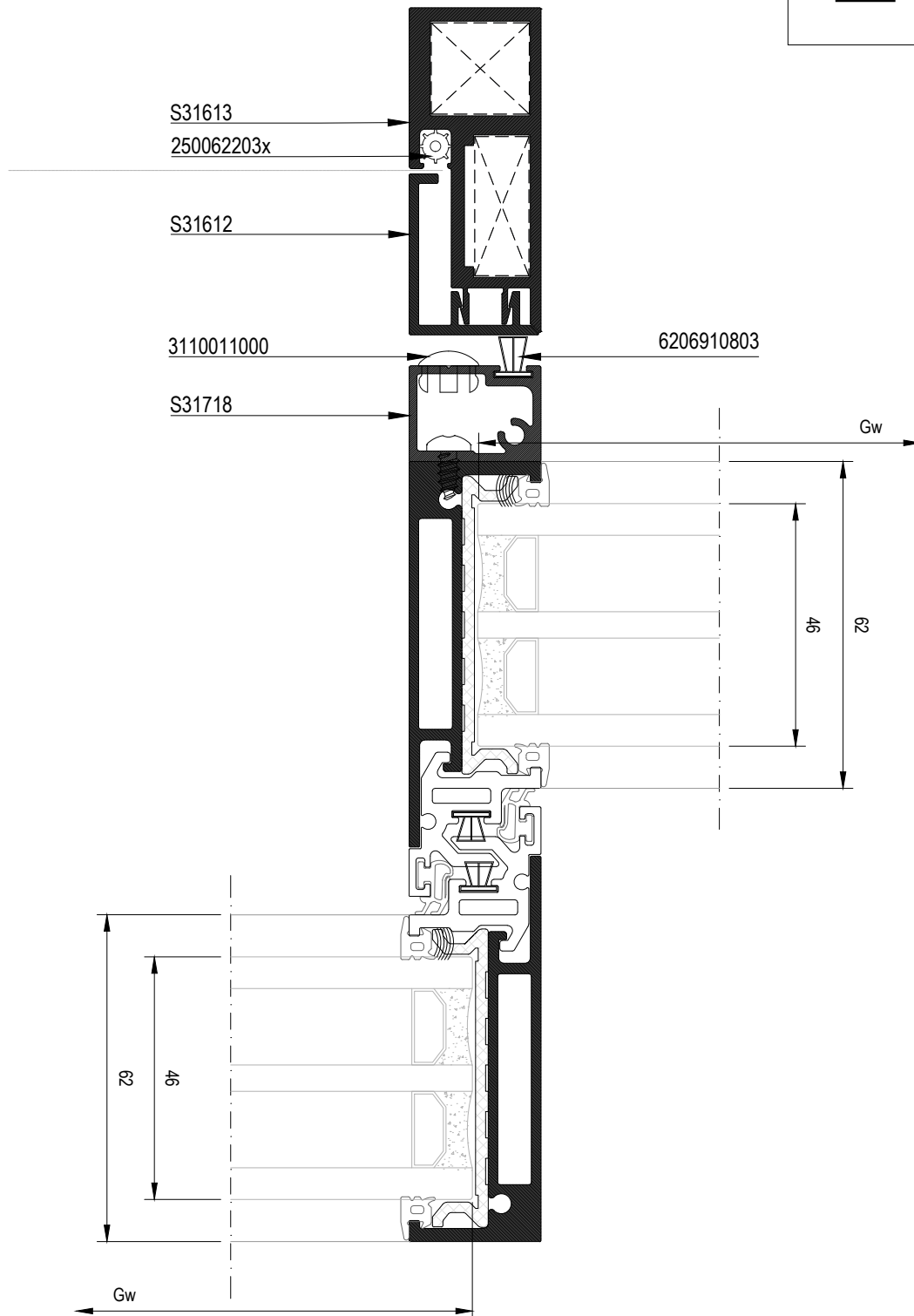

scale 1:1.25

26

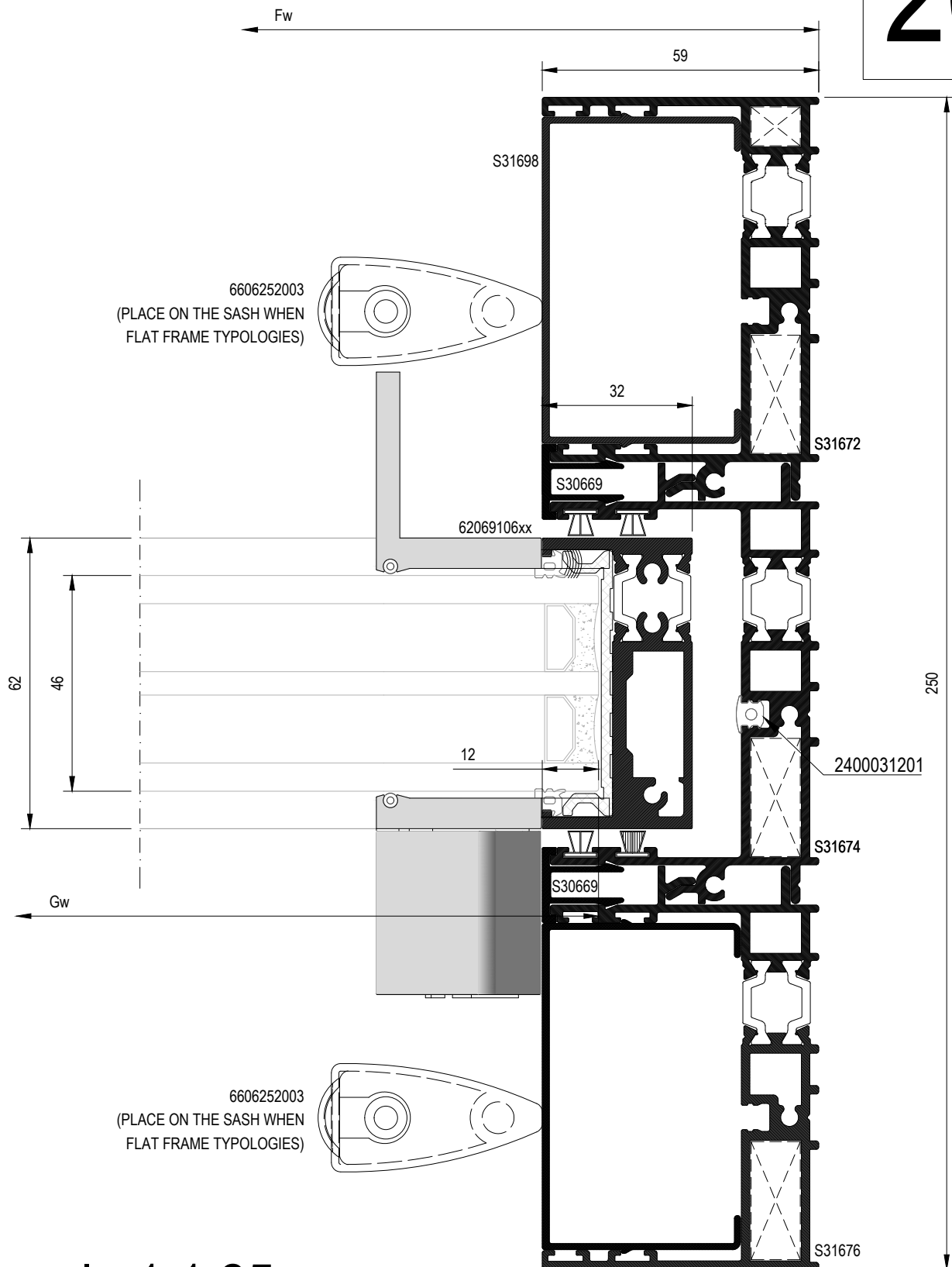

scale 1:1.25

27

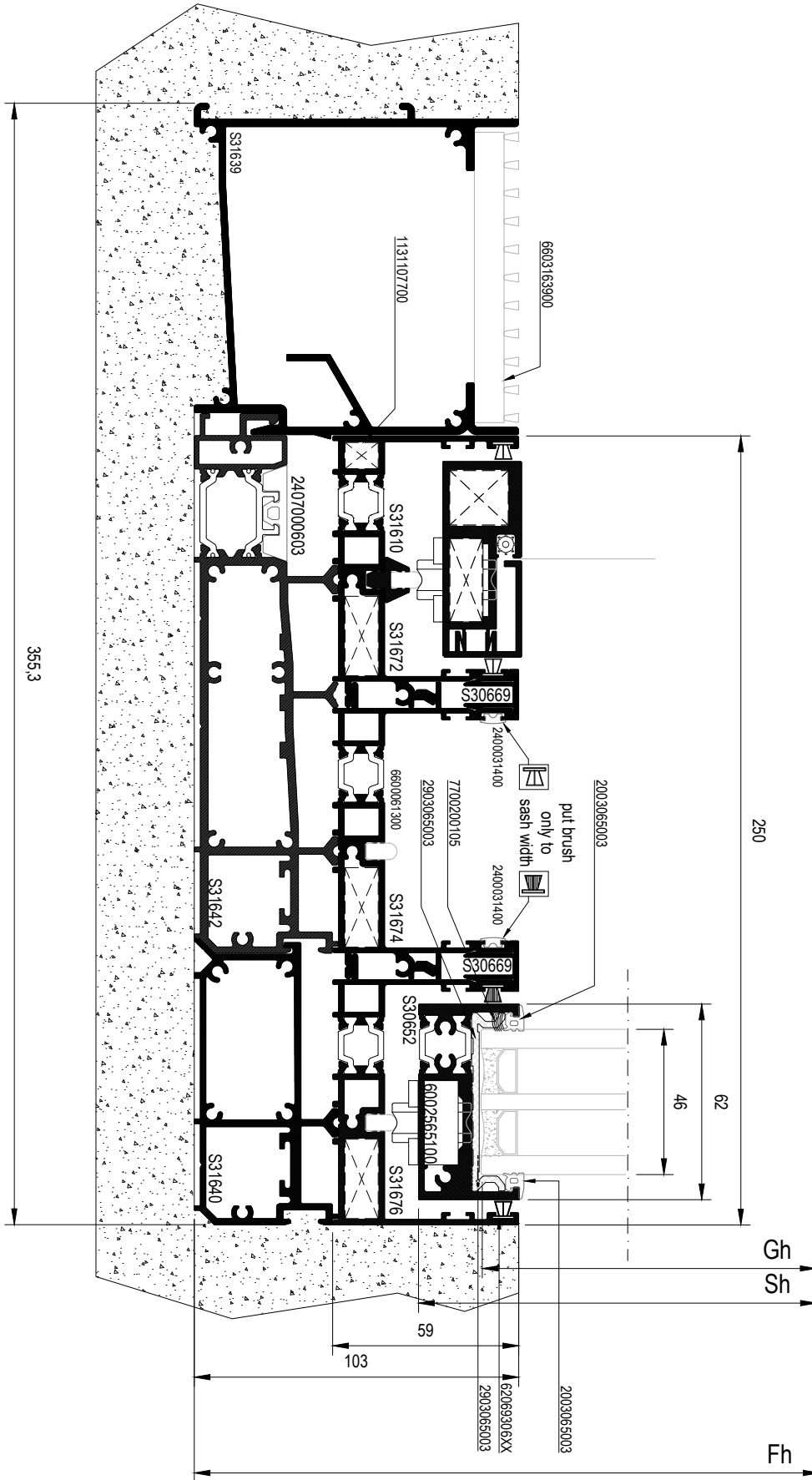

scale 1:2

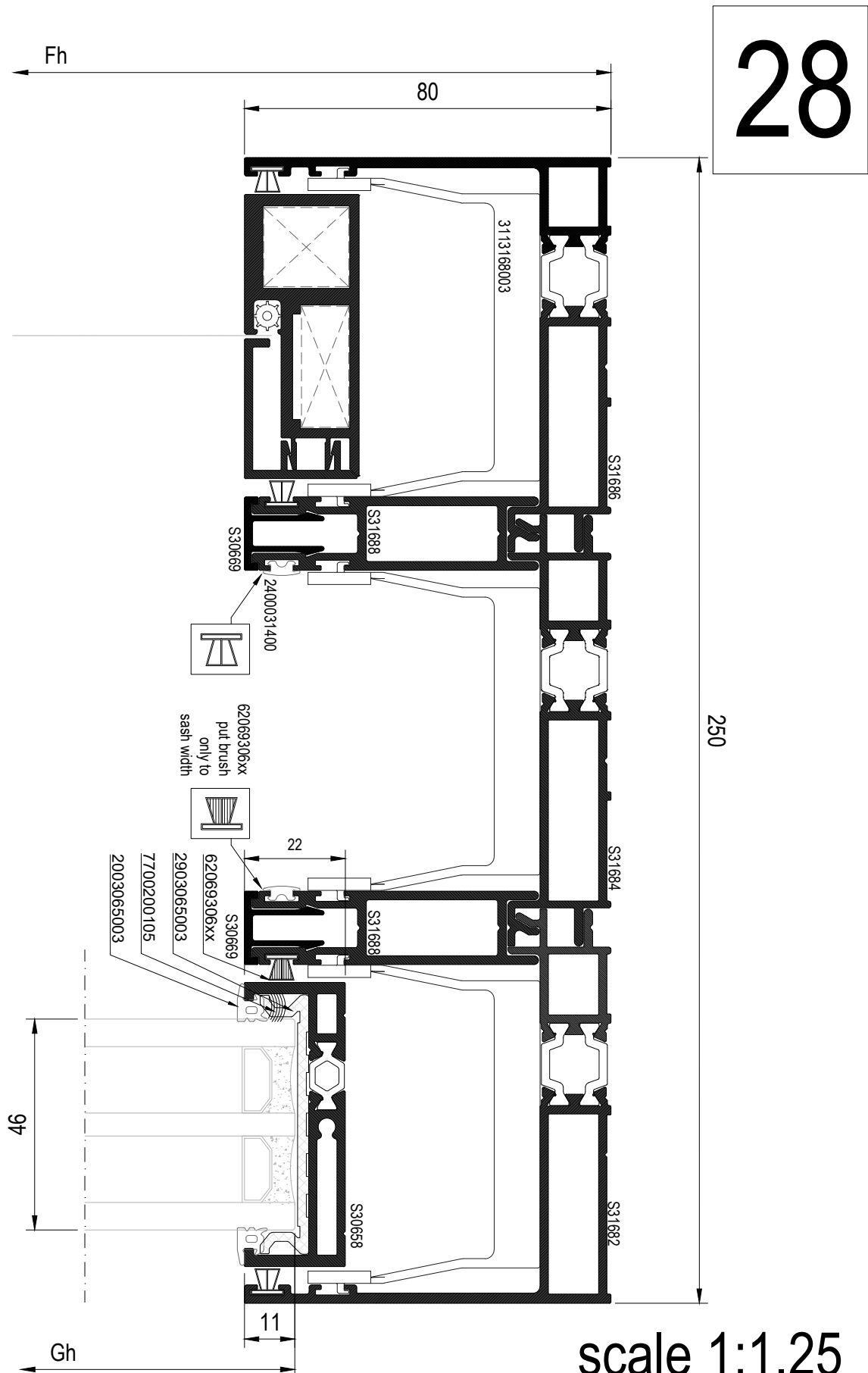

scale 1:1.25

scale 1:1.25

29

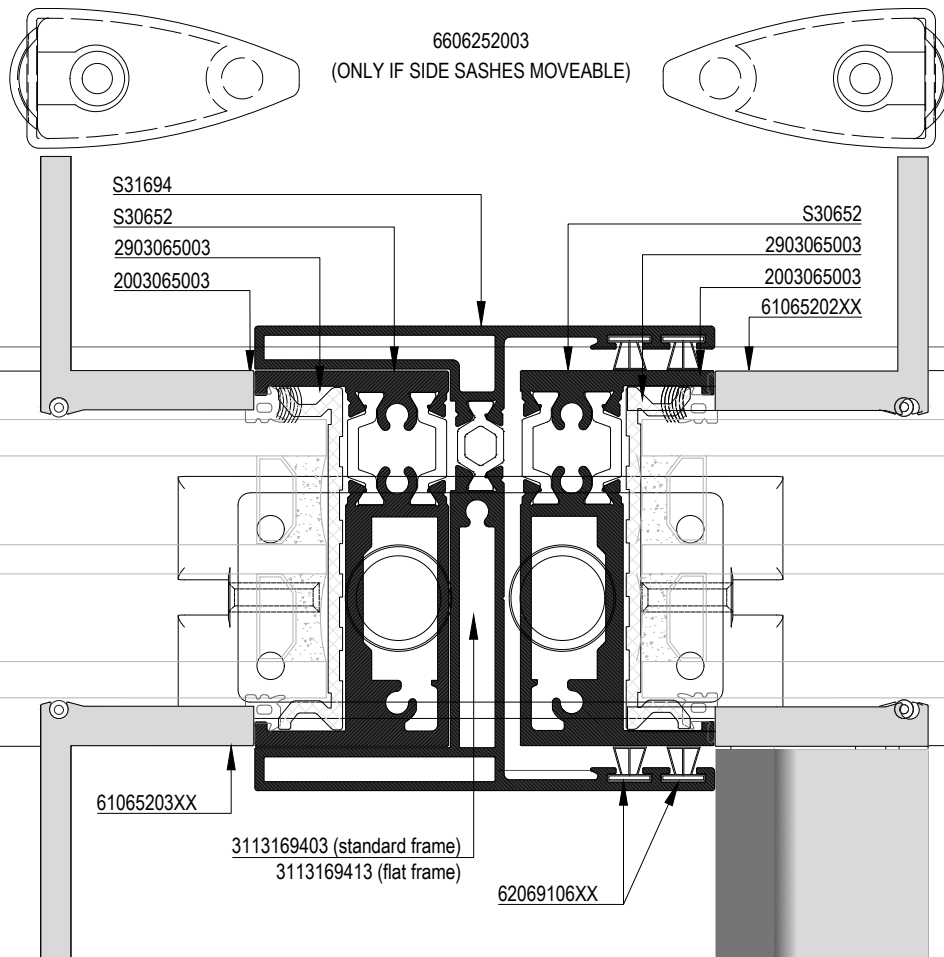
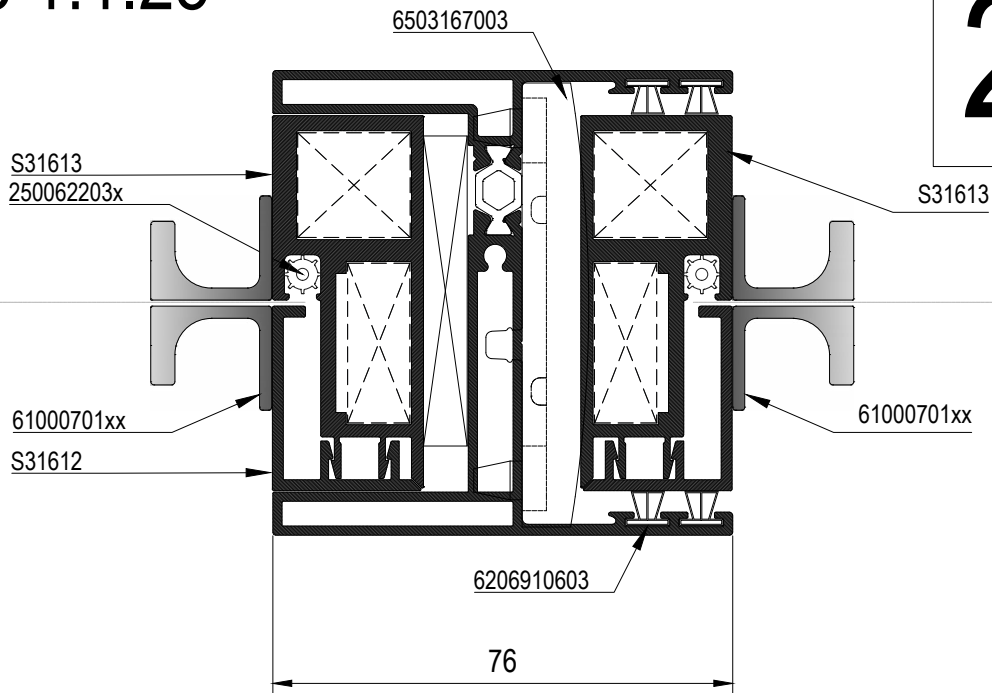

30

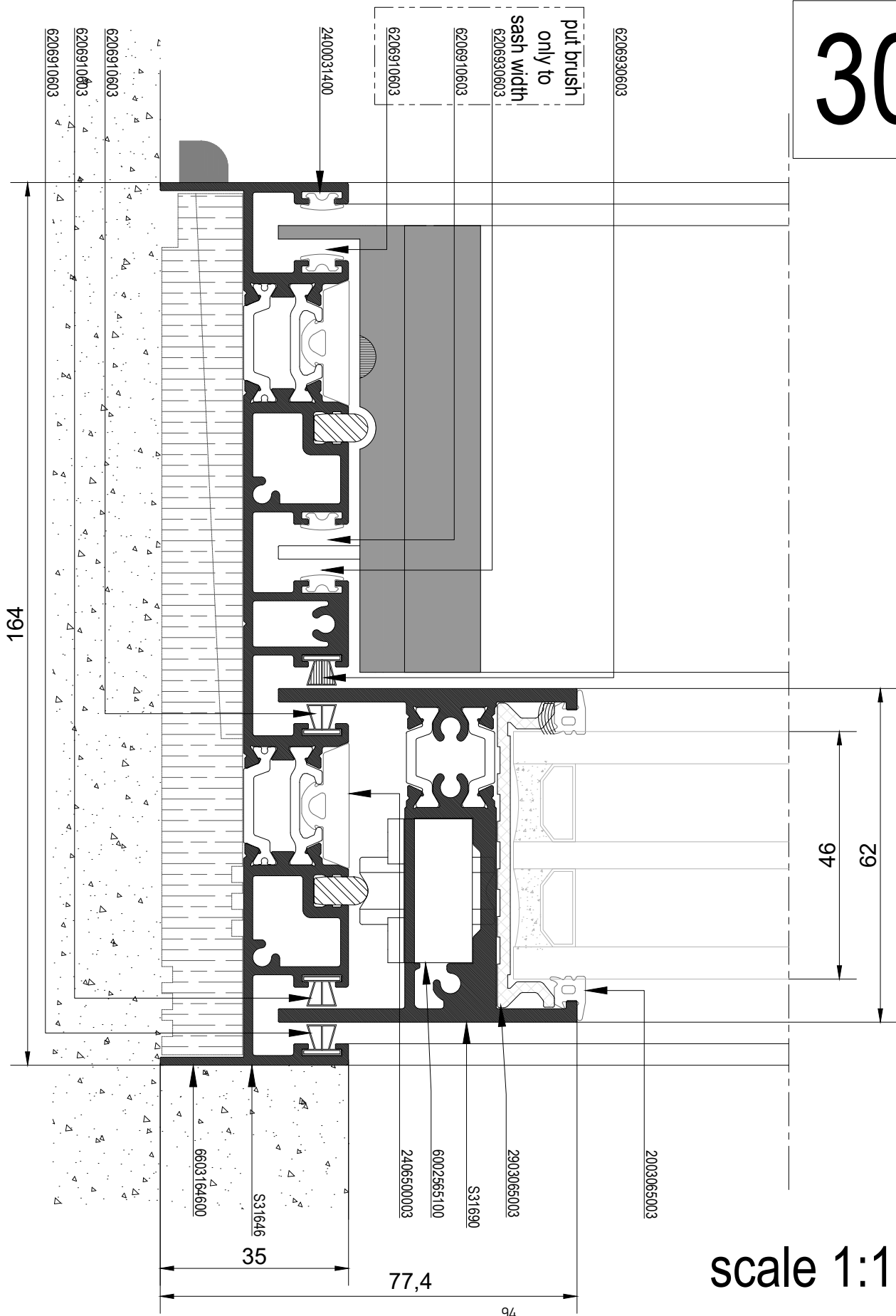

scale 1:1

[GO TO THE INDEX](#)

31

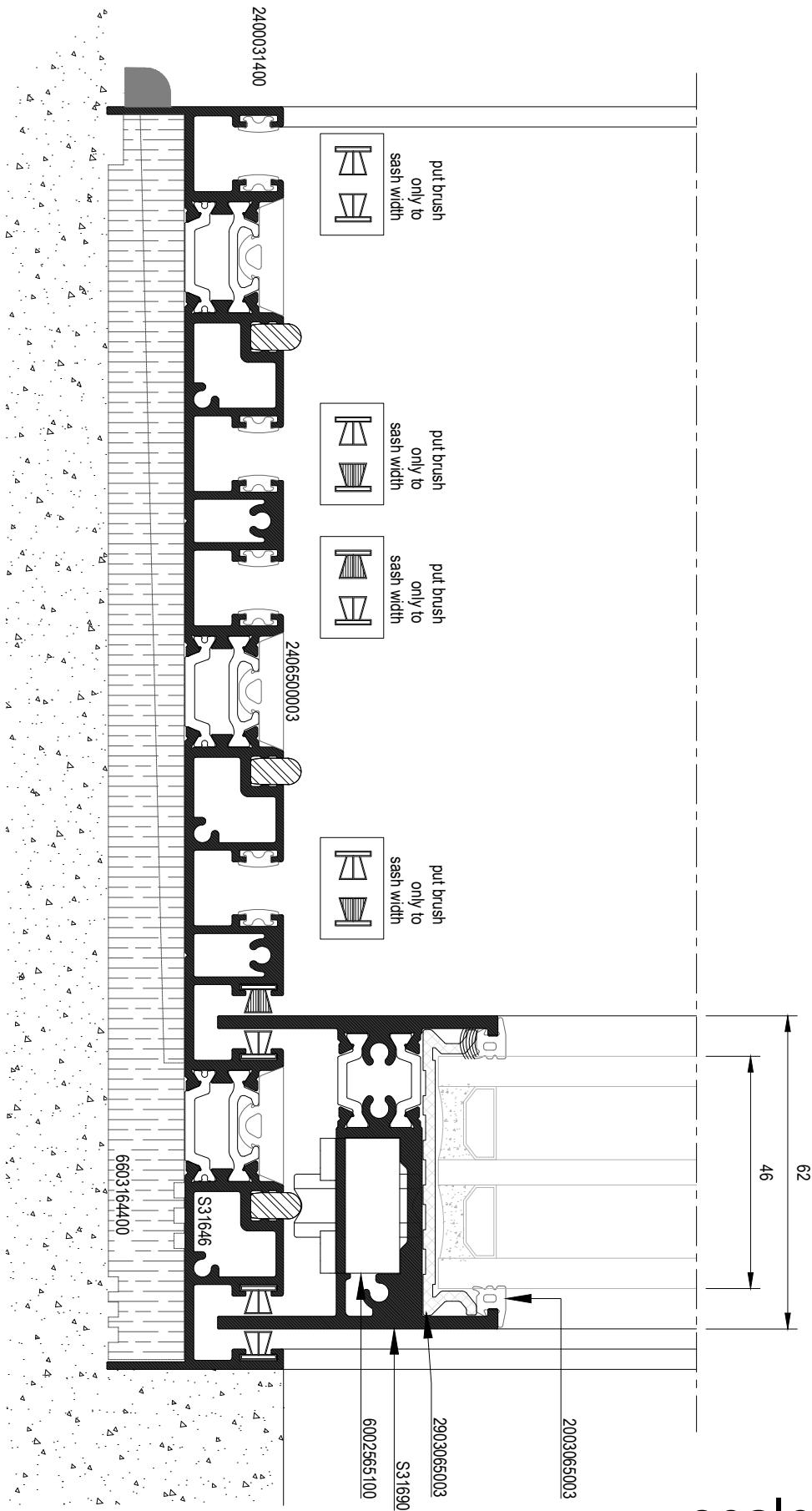

scale 1:1.25

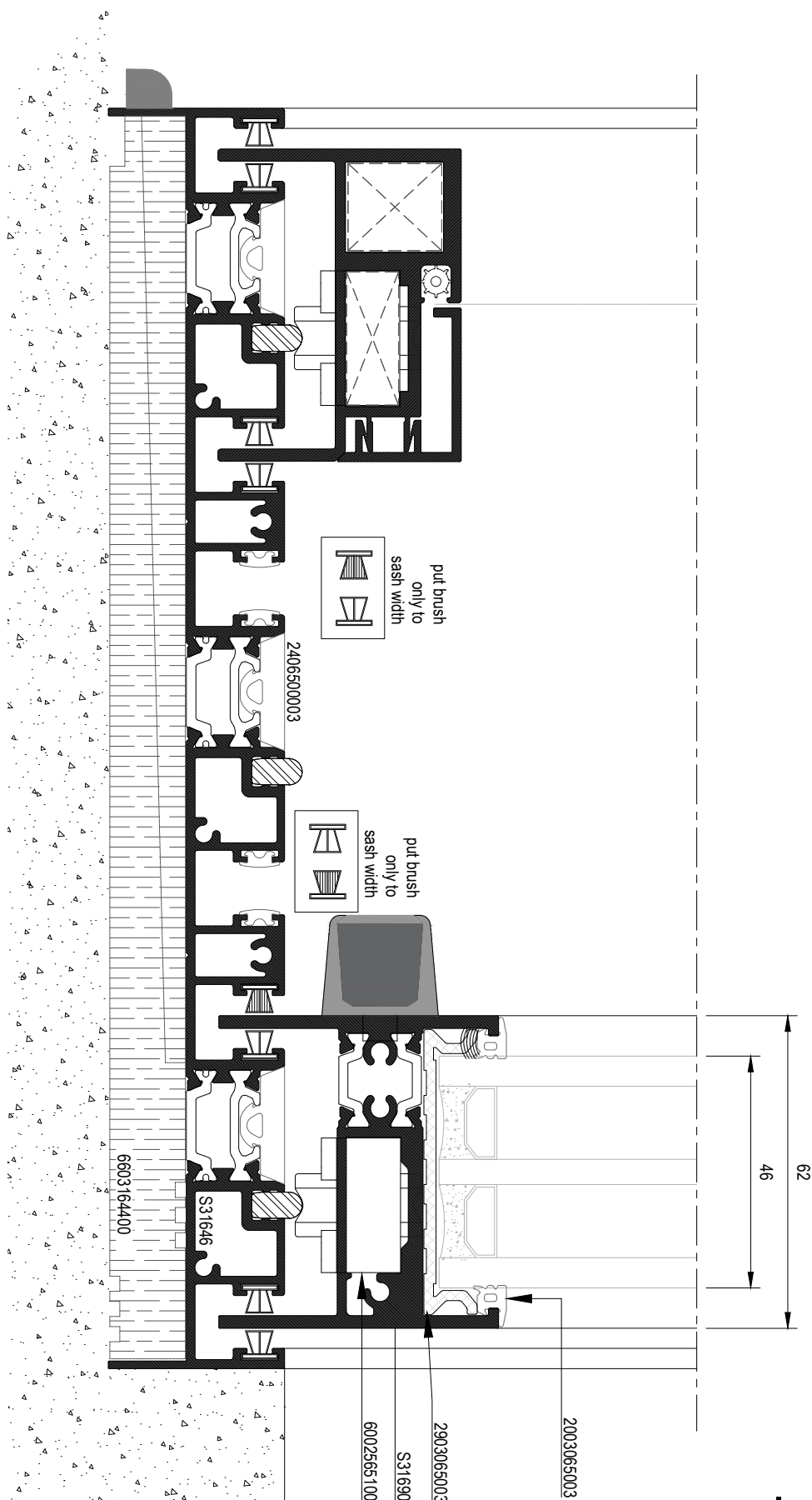

32



scale 1:1.25



33

|  |   |                    |
|--|---|--------------------|
| Use end caps for adjoining profiles when first sash is left from outside |   |                    |
| 3113162603   |  | Frames with subsil |
| 3113162623   |  | Flat frames        |

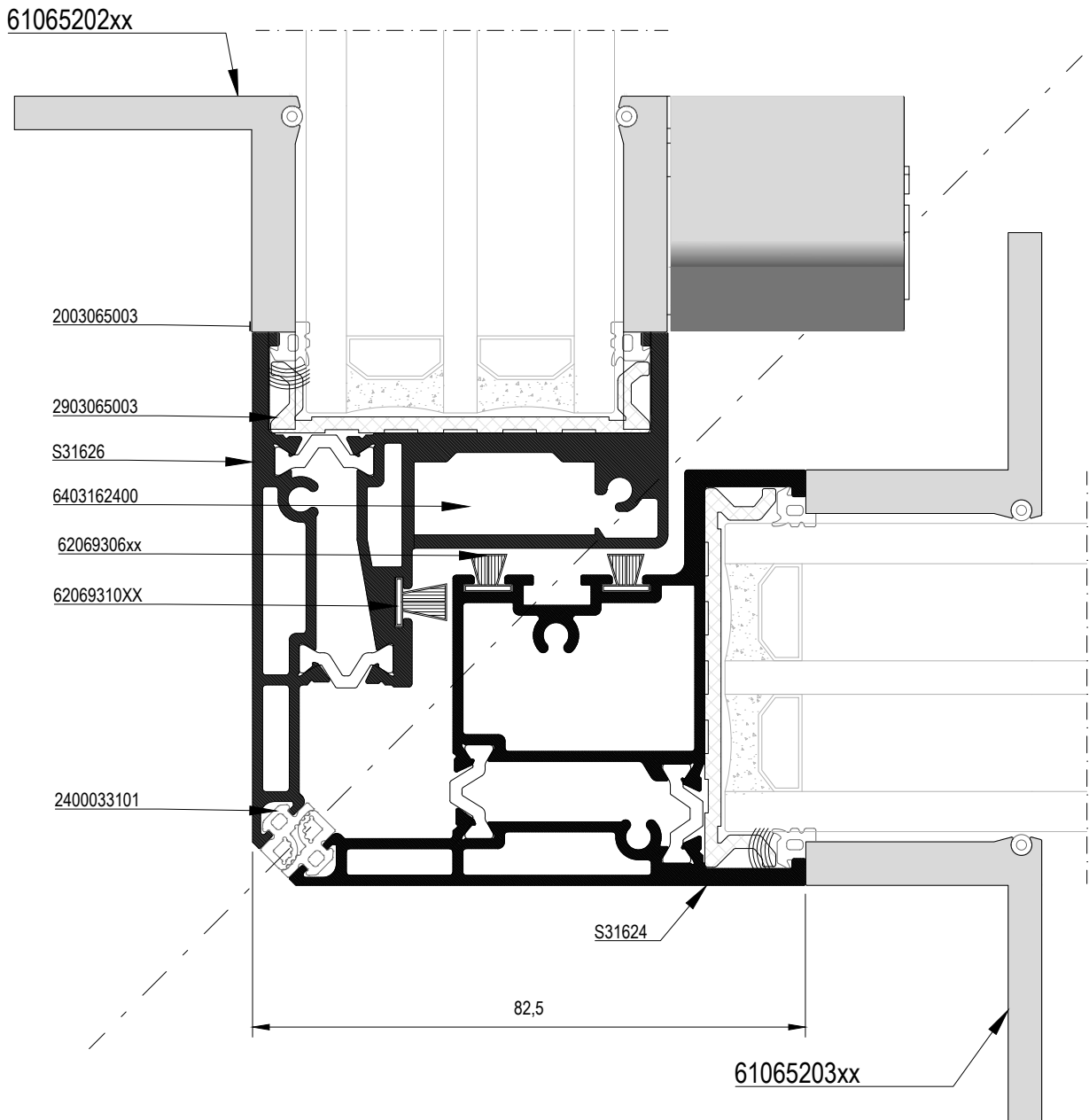

scale 1:1

34

|   |  |                    |
|---|--|--------------------|
| Use end caps for adjoining profiles when first sash is right from outside |  |                    |
| 3113162613  |  | Frames with subsil |
| 3113162633  |  | Flat frames        |

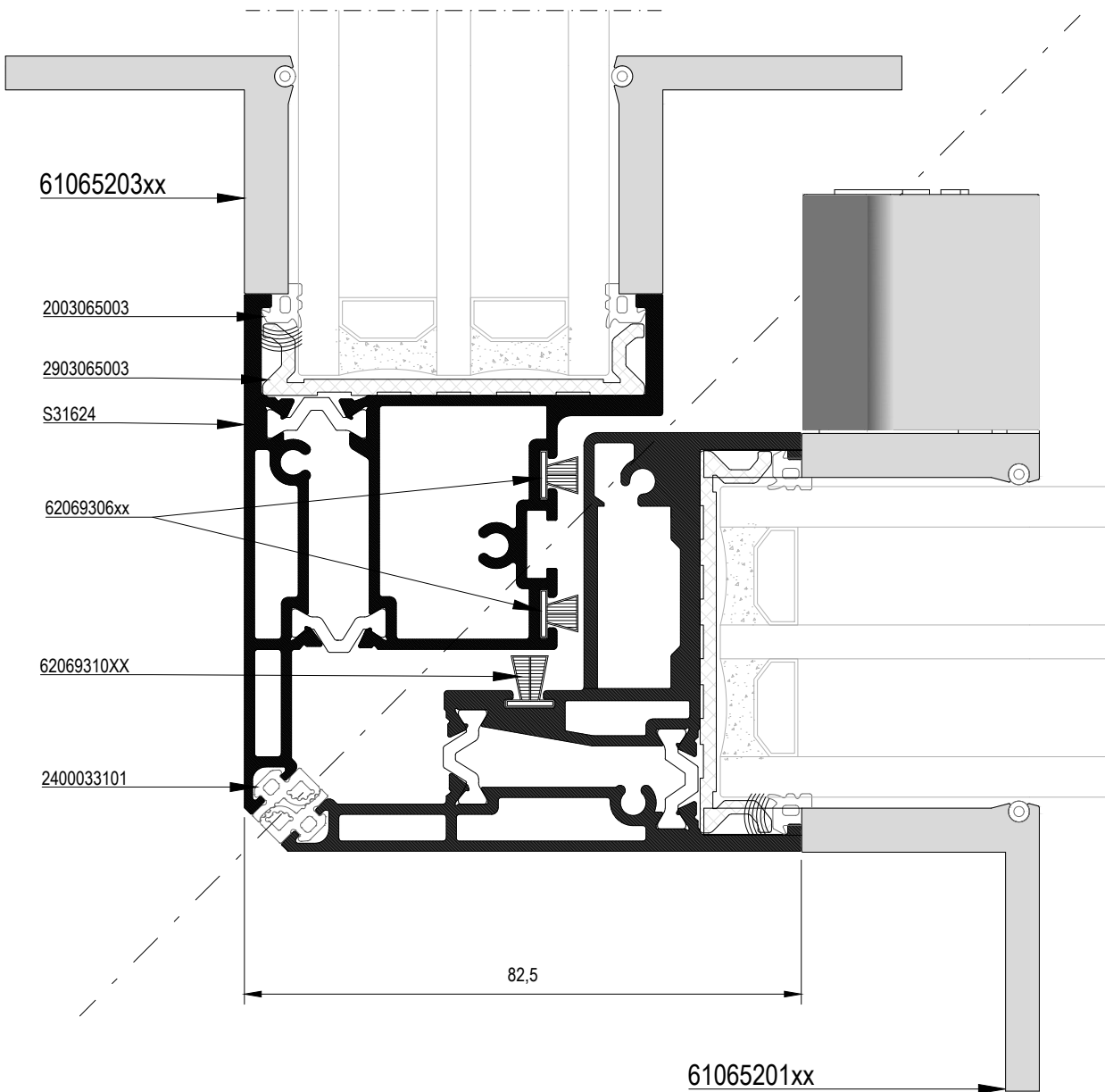

scale 1:1

**35**

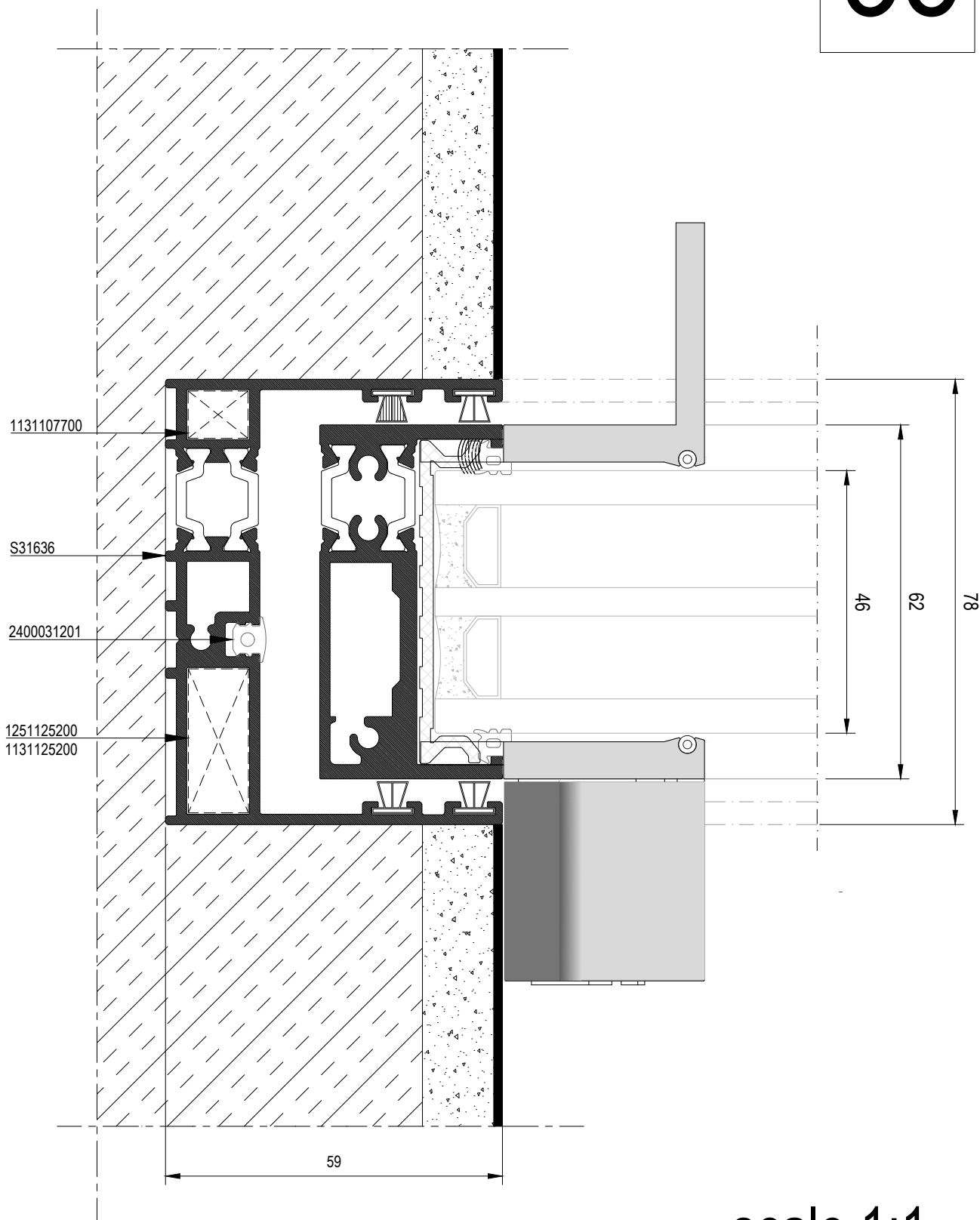

scale 1:1

36

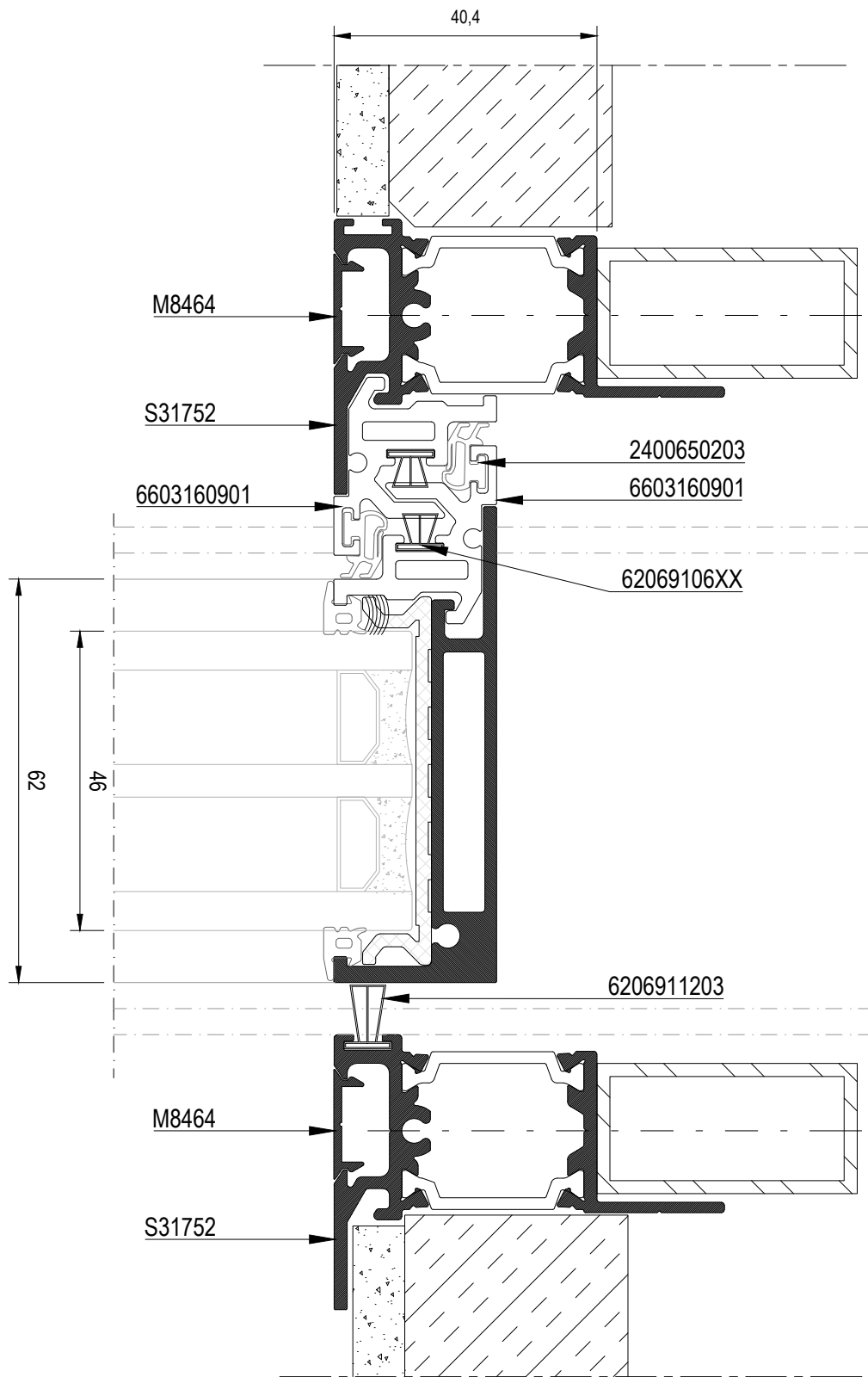

scale 1:1

37

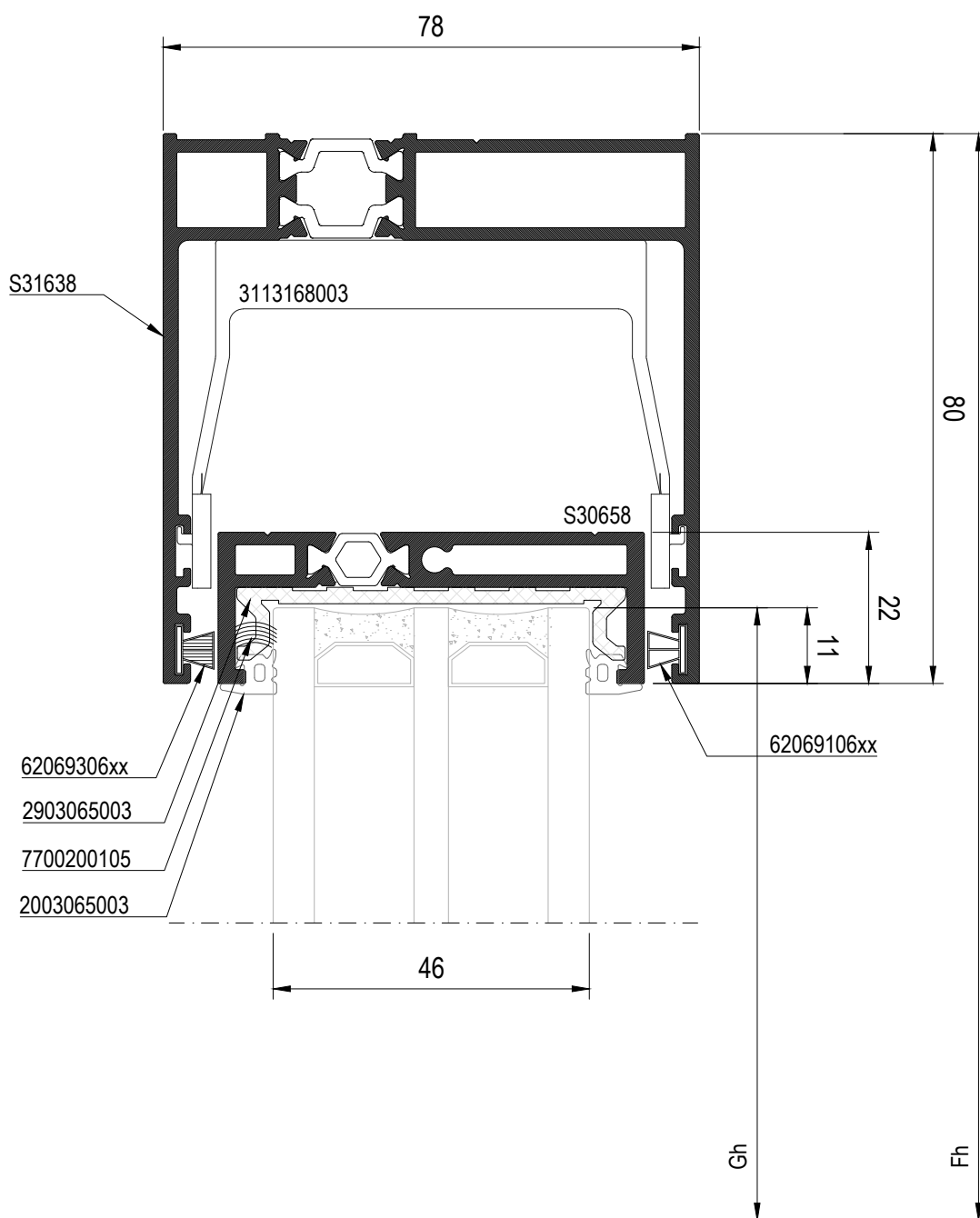

scale 1:1

38

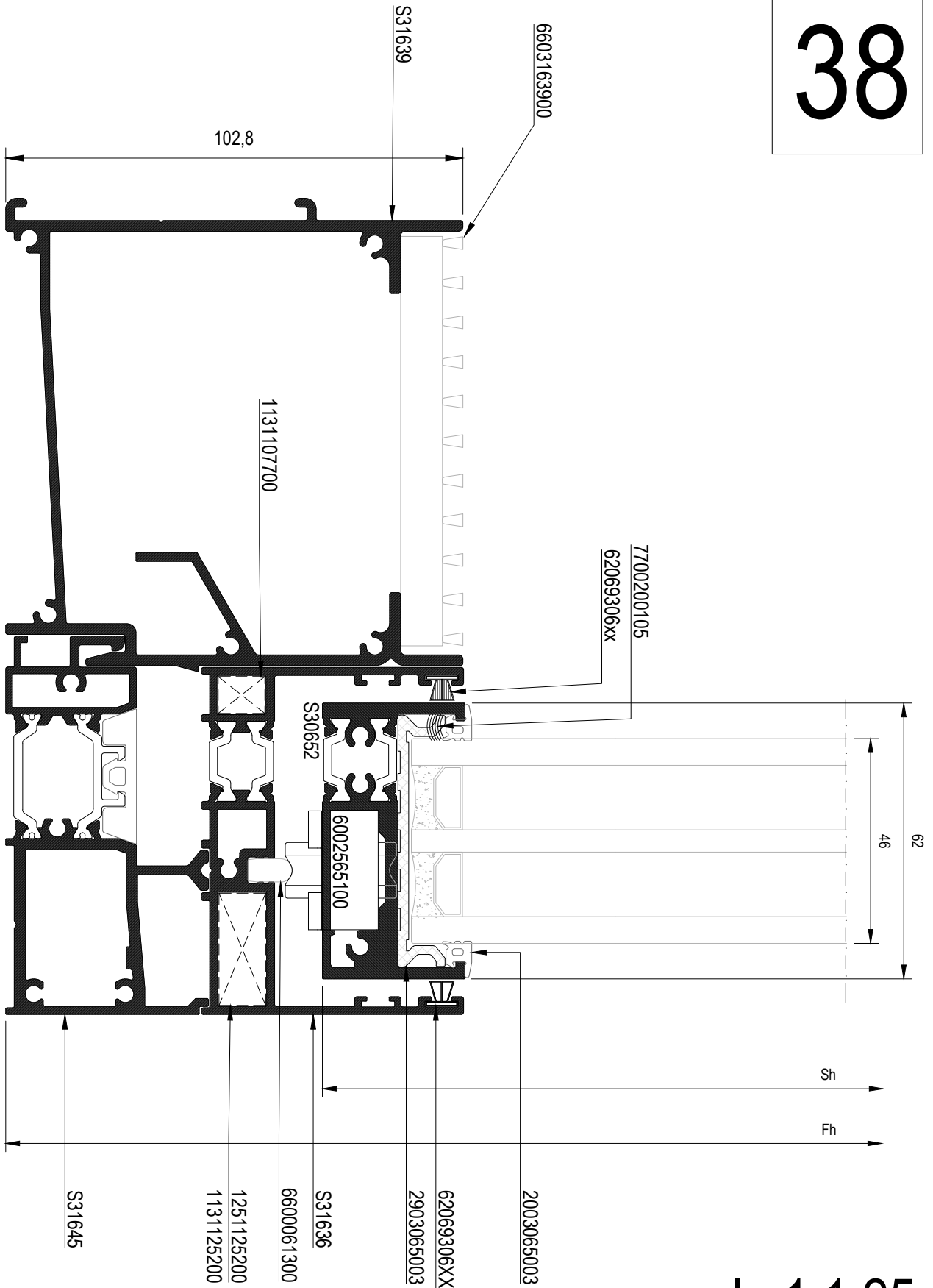

scale 1:1.25

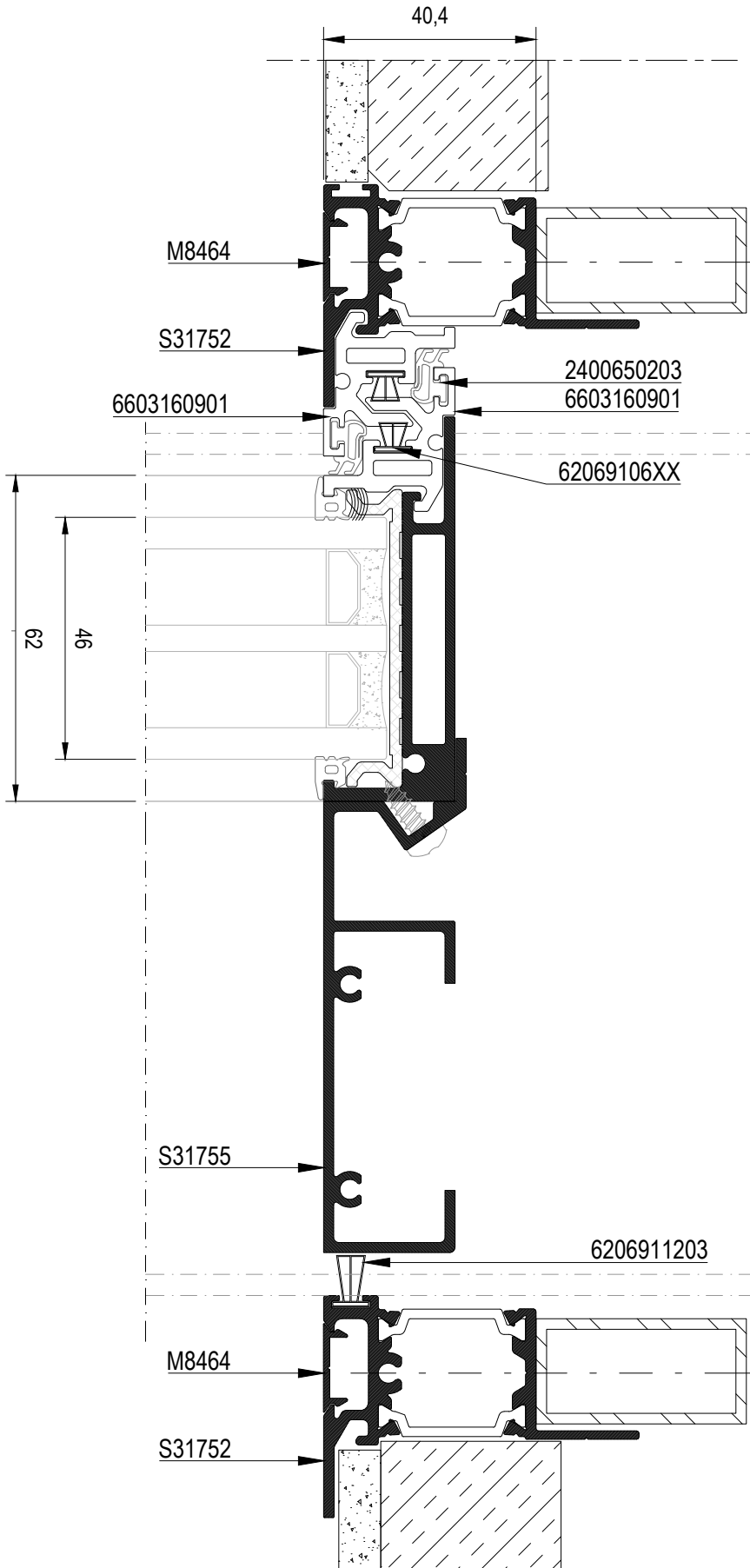

39

for multiple tracks

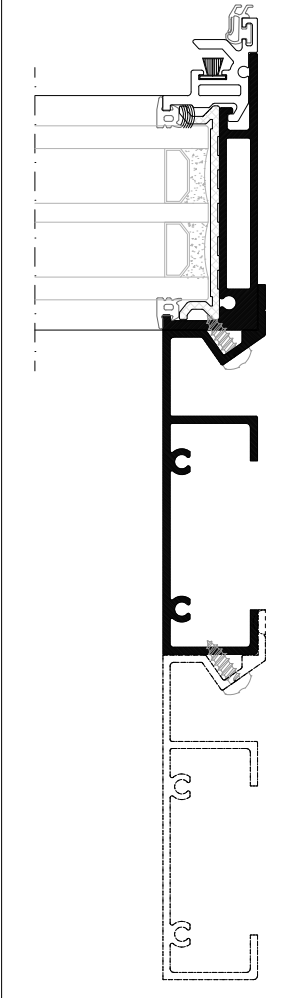

scale 1:1.25

40

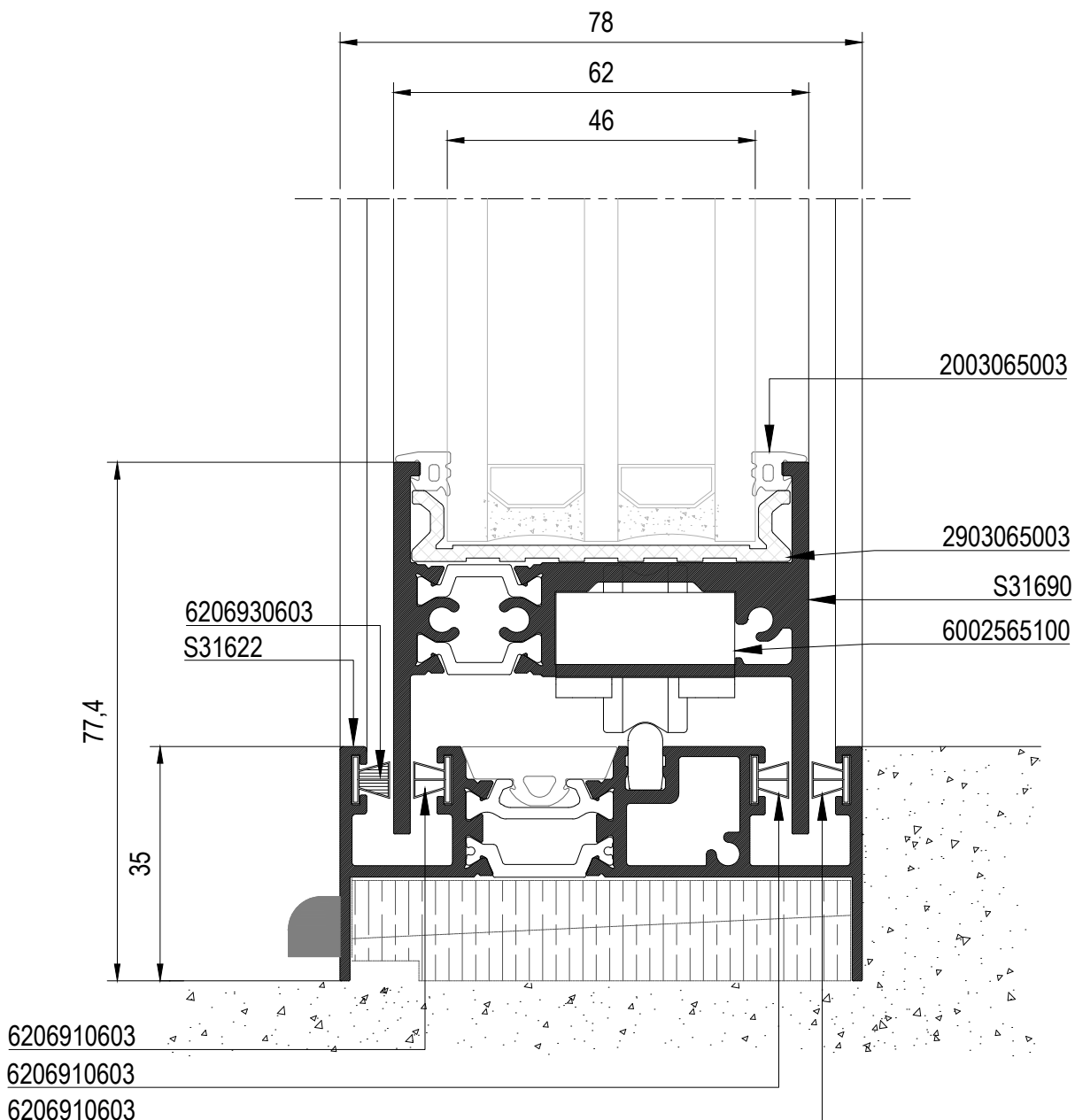

scale 1:1



41

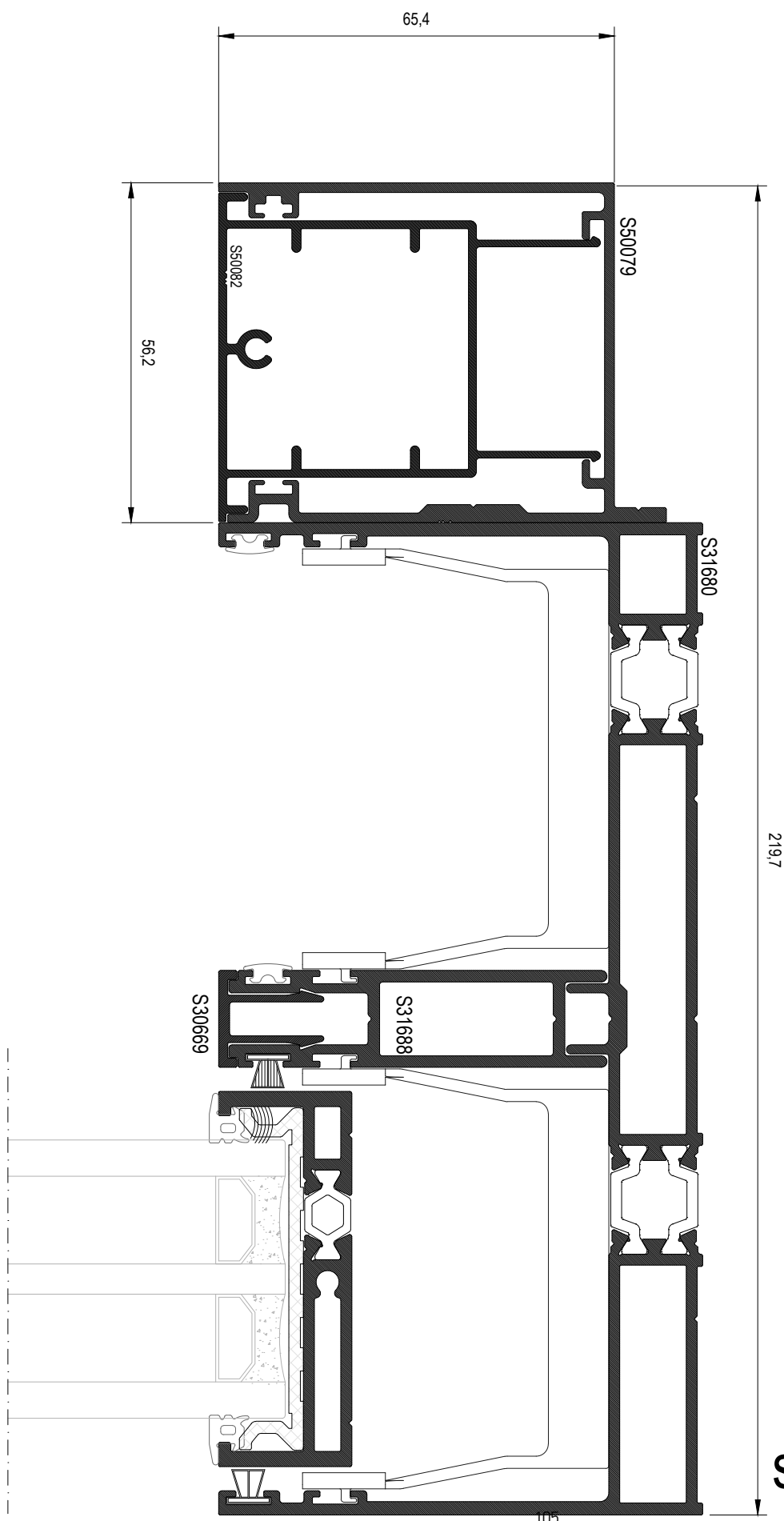

ROTATE PAGE 90°

scale 1:1

42

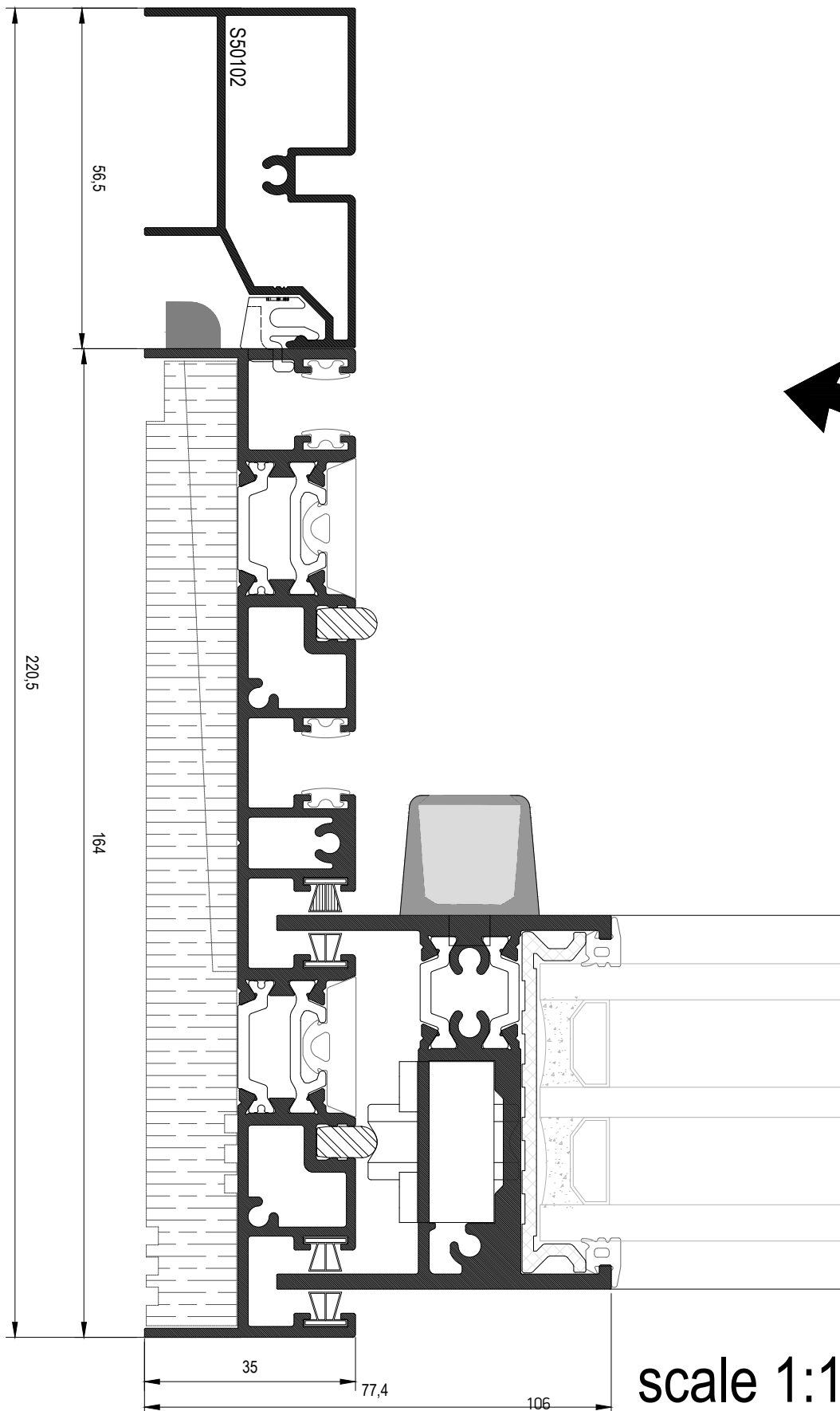

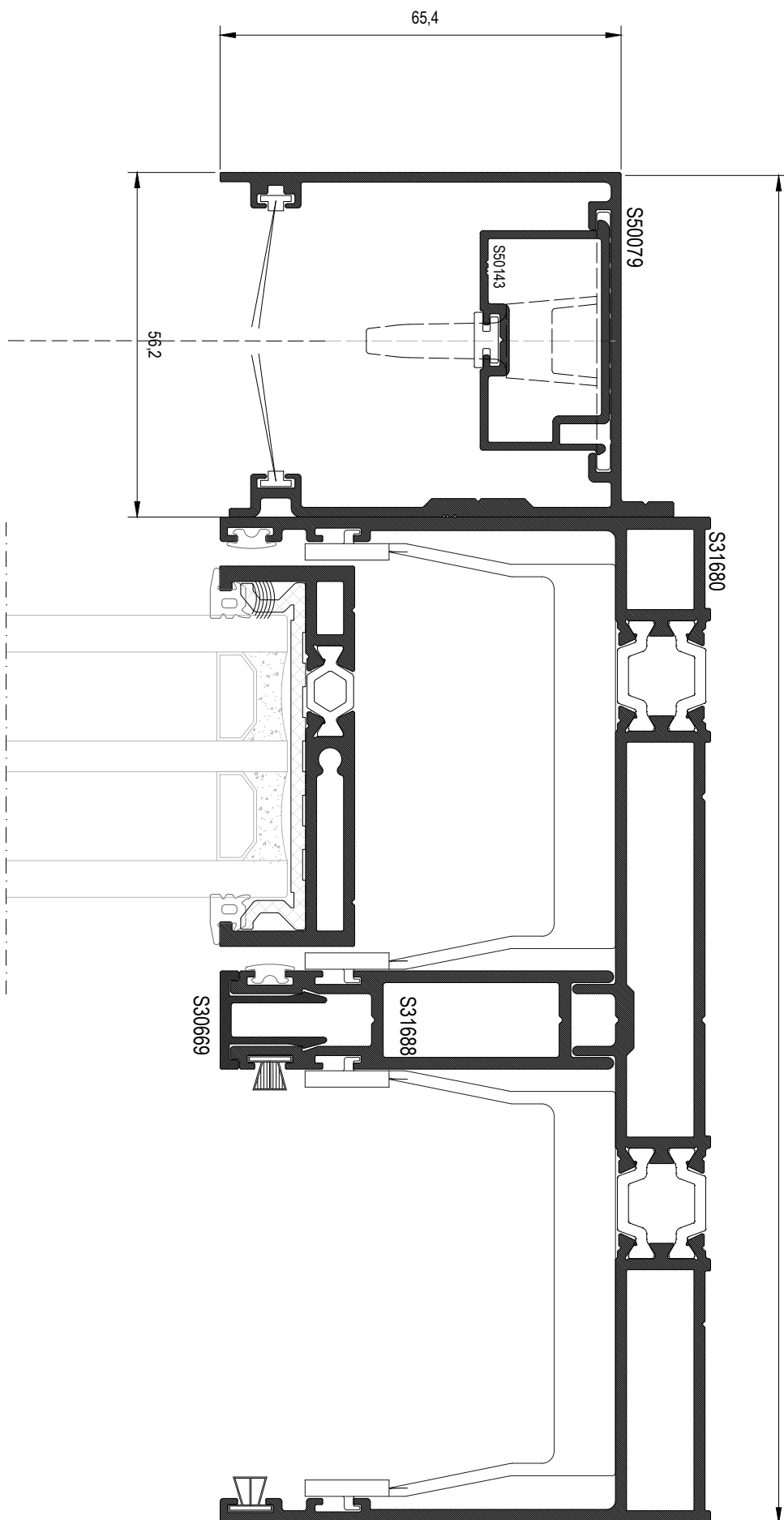

43

ROTATE PAGE 90°

scale 1:1

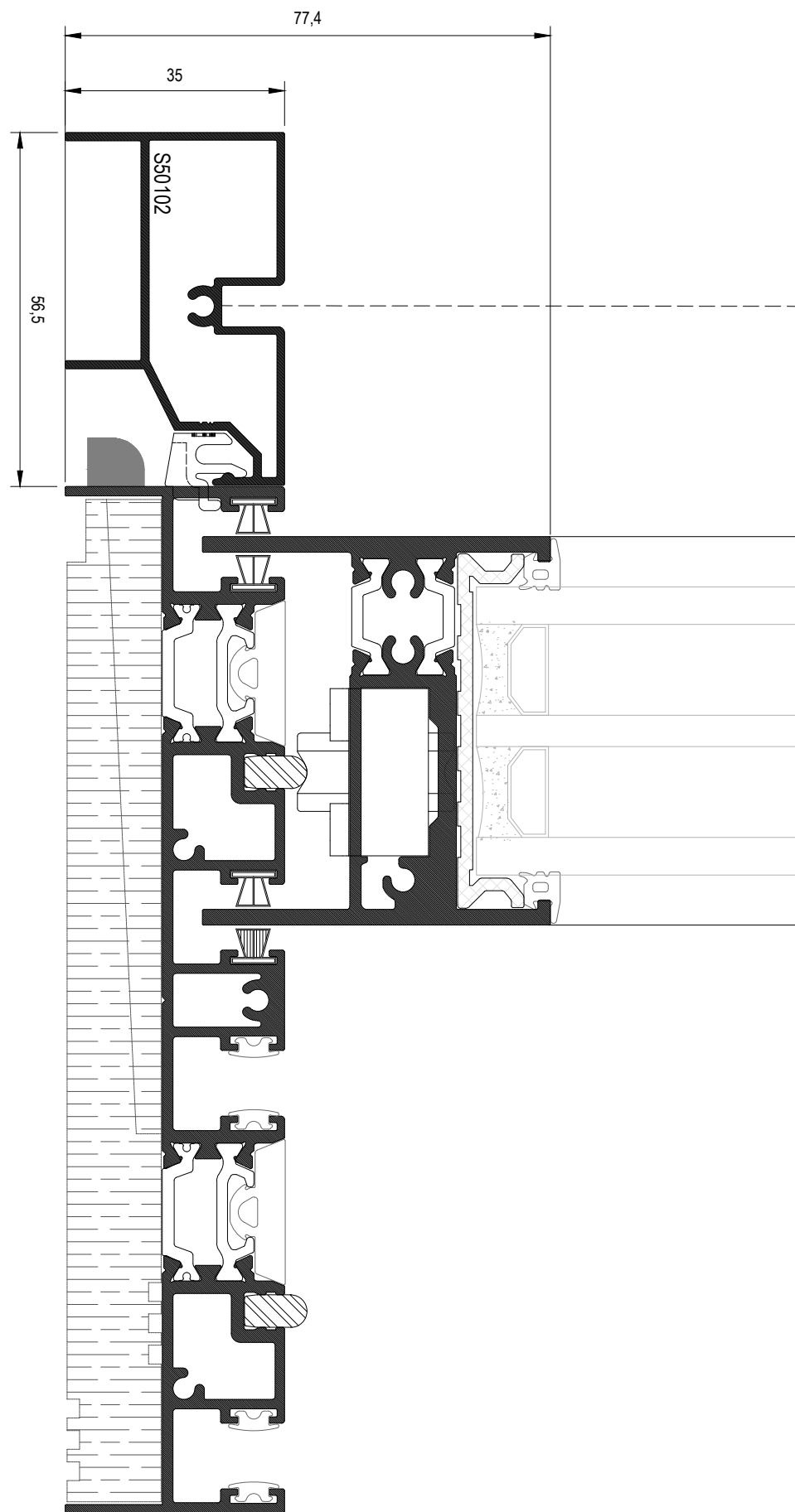

44

ROTATE PAGE 90°

scale 1:1

45

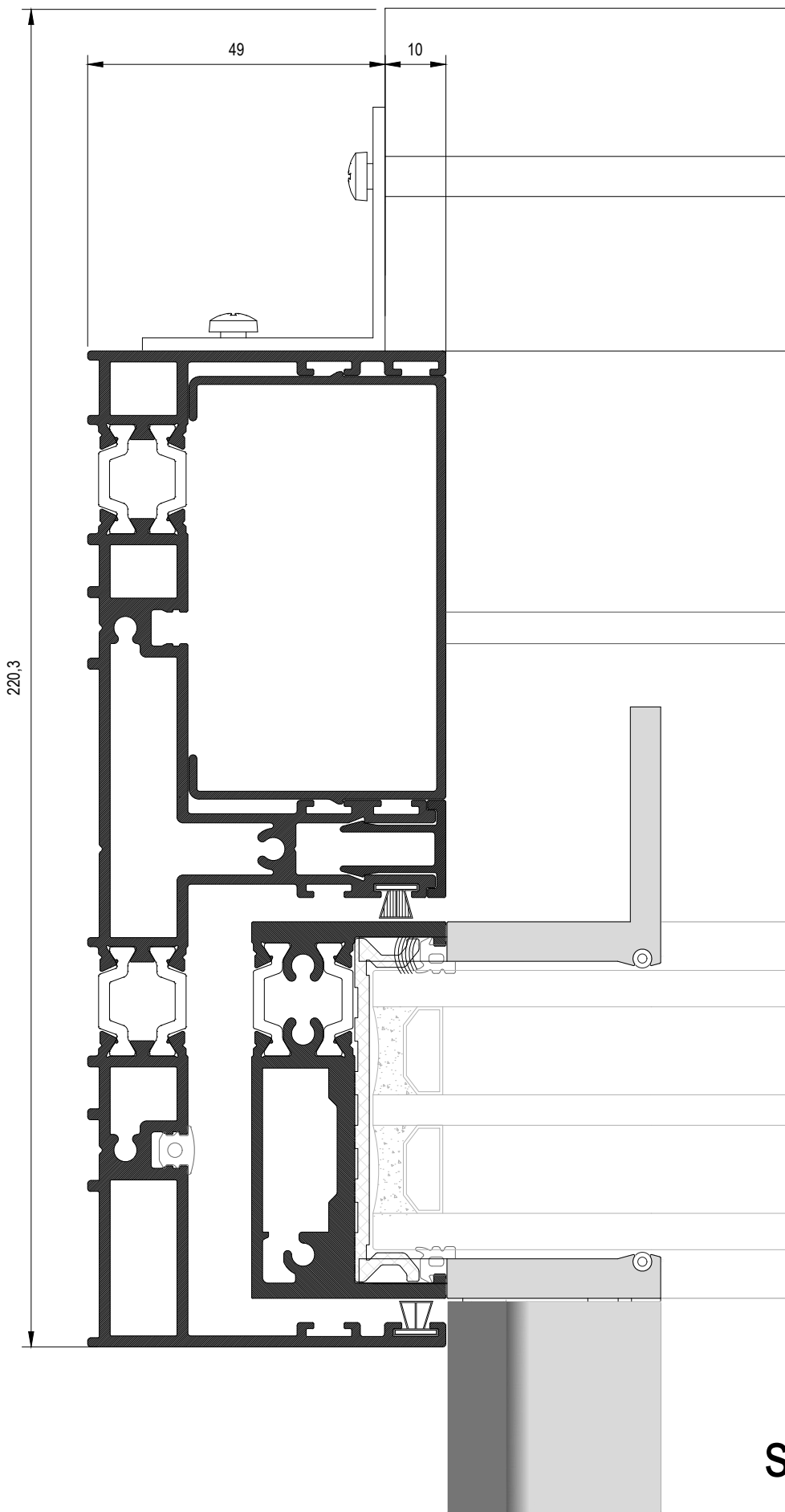

scale 1:1

46

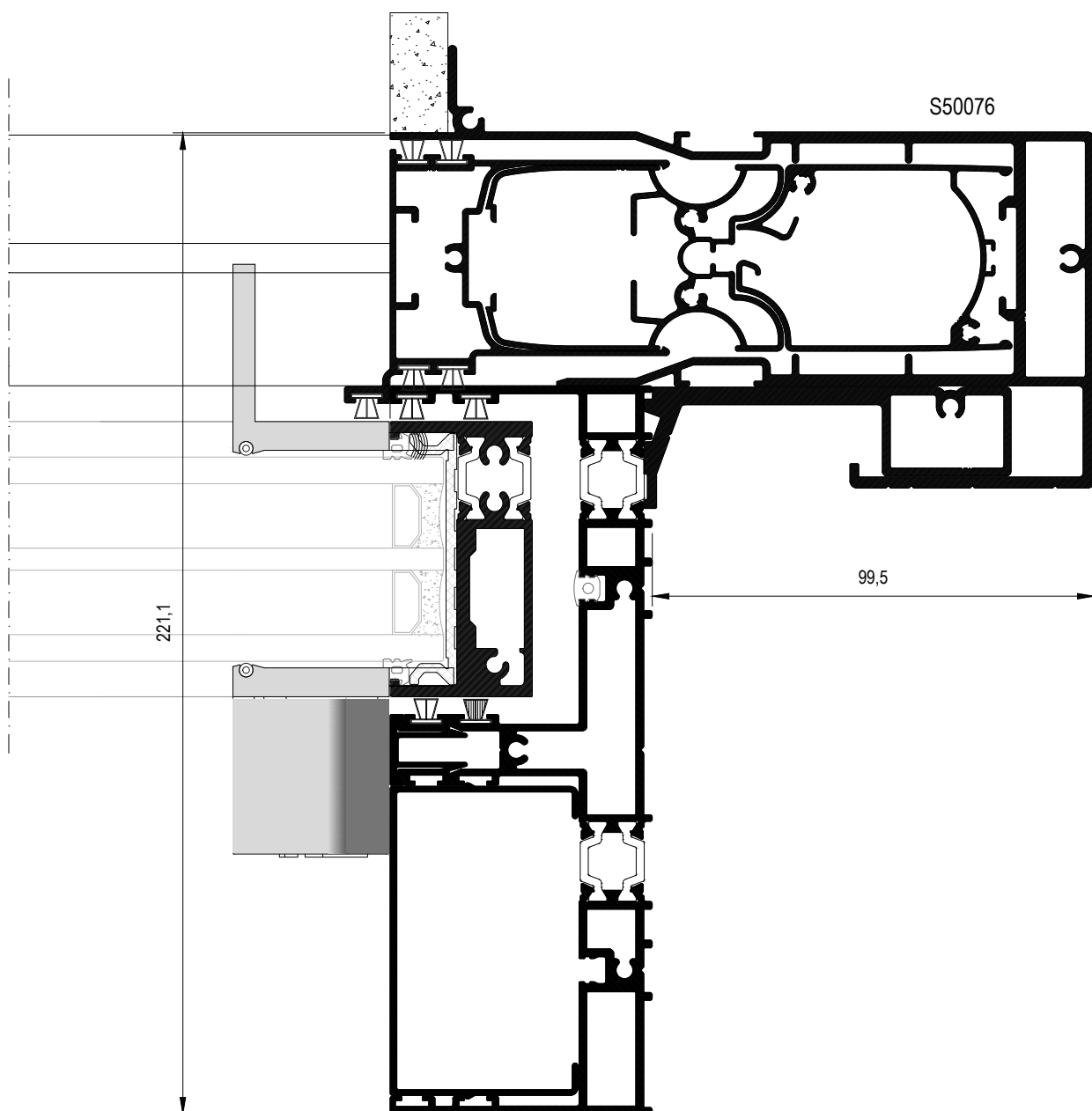

scale 1:1.5

A large, abstract graphic on the left side of the page, composed of several overlapping yellow and orange geometric shapes, including triangles and parallelograms, creating a dynamic, layered effect.

# TYPOLOGIES CUTTING LISTS

## ΚΟΠΕΣ ΤΥΠΟΛΟΓΙΩΝ

**1** Two-sash sliding window  
Δίφυλλο επάλληλο συρόμενο

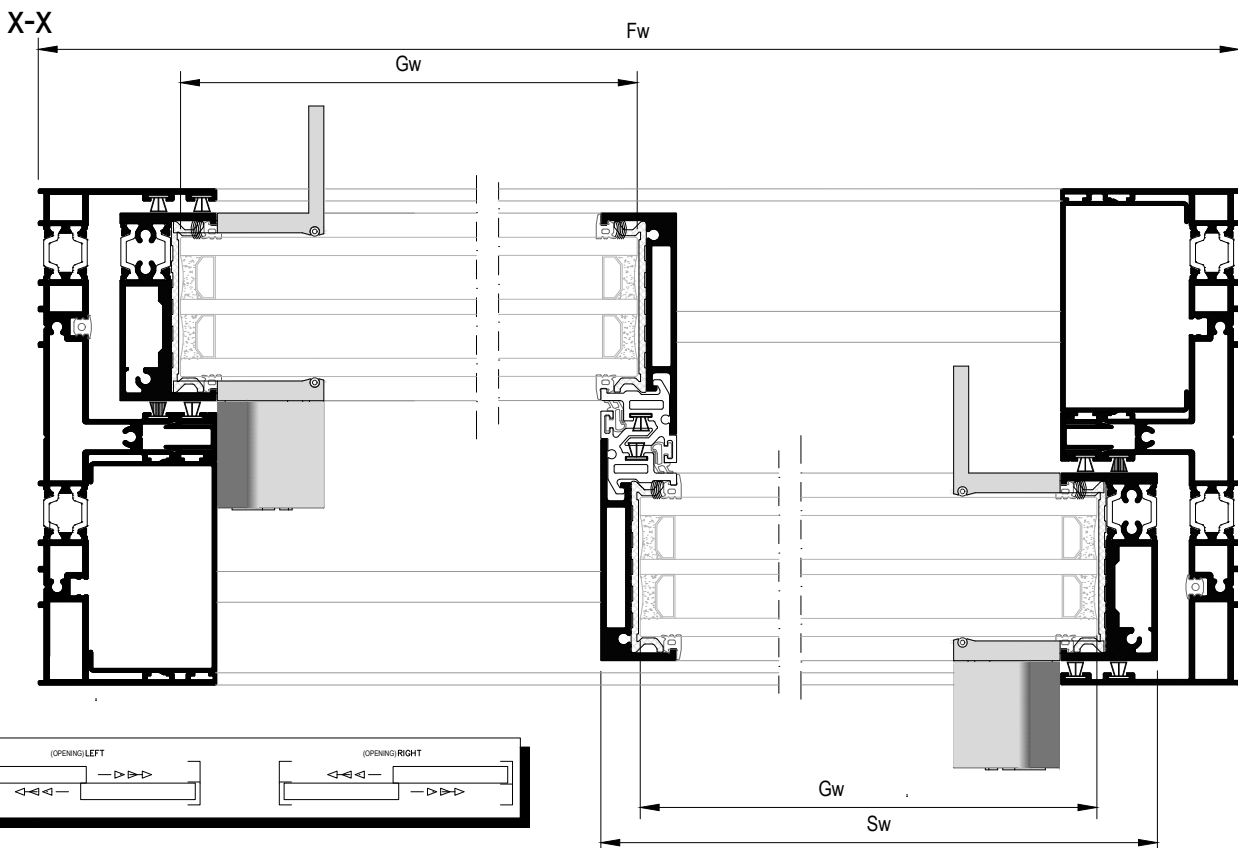
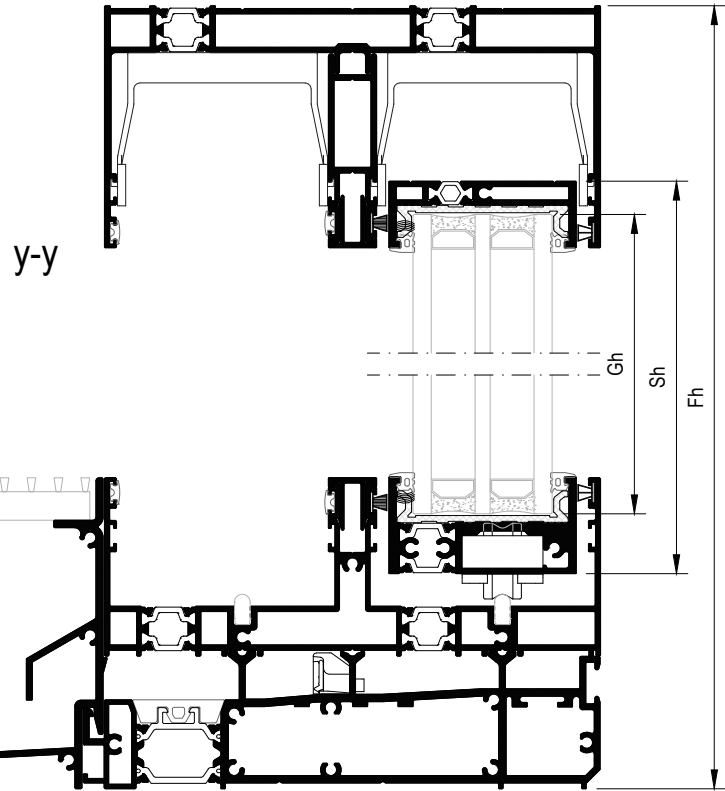
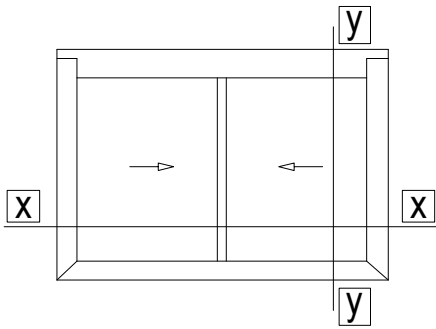



|   |   |
|---|---|
| 1 | <b>Two-sash sliding window</b><br>Δίφυλλο επάλληλο συρόμενο |
|---|---|

| Profile cuttings   Κοπές προφίλ                            |                 |                 |                      |
|--|-----------------|-----------------|----------------------|
| Description<br>Περιγραφή                                   | Code<br>Κωδικός | Cutting<br>Κοπή | Quantity<br>Ποσότητα |
| Frame cuttings   Κοπές κάσας                               |                 |                 |                      |
| Πλάτος άνω οδηγού   Upper frame track width                | S31680          |                 | 1 pcs   τμχ          |
| Πλάτος κάτω οδηγού   Bottom track width                    | S31670          |                 | 1 pcs   τμχ          |
| Ύψος πλαϊνού οδηγού   Side frame track height              | S31670          |                 | 2 pcs   τμχ          |
| Πρόσθετο άνω οδηγού  <br>Additional profile of upper frame | S31688          |                 | 1 pcs   τμχ          |
| Πρόσθετο άνω οδηγού  <br>Additional profile upper frame    | S30669          |                 | 2 pcs   τμχ          |
| Πρόσθετο κάτω οδηγού  <br>Additional profile bottom frame  | S30669          |                 | 2 pcs   τμχ          |
| Πρόσθετο πλαϊνού οδηγού  <br>Additional profile side frame | S30669          |                 | 2 pcs   τμχ          |
| Πρόσθετο προφίλ   Additional profile                       | S31698          |                 | 2 pcs   τμχ          |
| Πρόσθετο προφίλ   Additional profile                       | S31639          |                 | 1 pcs   τμχ          |
| Πρόσθετο προφίλ   Additional profile                       | S31642          |                 | 1 pcs   τμχ          |
| Sash cuttings   Κοπές φύλλου                               |                 |                 |                      |
| Πλάτος άνω προφίλ φύλλου  <br>Upper sash profile width     | S30658          |                 | 2 pcs   τμχ          |
| Πλάτος κάτω προφίλ φύλλου  <br>Bottom sash profile width   | S30652          |                 | 2 pcs   τμχ          |
| Ύψος προφίλ φύλλου   Sash profile height                   | S30652          |                 | 2 pcs   τμχ          |
| Ύψος γάντζου   Hook profile height                         | S31609          |                 | 2 pcs   τμχ          |
| Glass cuttings   Κοπές υάλωσης                             |                 |                 |                      |
| Glass unit height   Ύψος υαλοπίνακα                        |                 | Fh -160mm       | 2 pcs   τμχ          |
| Glass unit width   Πλάτος υαλοπίνακα                       |                 | Fw/2 -48mm      |                      |

|   |   |
|---|---|
| 1 | <b>Two-sash sliding window</b><br>Δίφυλλο επάλληλο συρόμενο |
|---|---|

|   |
|---|
| List of accessories   Λίστα εξαρτημάτων |
|---|

| Code<br>Κωδικός                               | Accessory<br>Εξάρτημα | Description<br>Περιγραφή   | Quantity<br>Ποσότητα  |
|---|-----------------------|--|---|
| 1251145600                                    |                       | Mechanical corner cleat  <br>Γωνία σύνδεσης μηχανική<br>10.3X45.6mm                                | 2pcs   τμχ.<br>— or / ή —   |
| 1131145800                                    |                       | Crimp corner cleat  <br>Γωνία σύνδεσης πρεσαριστή<br>10.3X45.6mm                                   | 2pcs   τμχ.   |
| 1251125200                                    |                       | Mechanical corner cleat  <br>Γωνία σύνδεσης μηχανική<br>10.3X25.2mm                                | 2pcs   τμχ.<br>— or / ή —   |
| 1131125200                                    |                       | Crimp corner cleat  <br>Γωνία σύνδεσης πρεσαριστή<br>10.3X25.2mm                                   | 2 pcs   τμχ.  |
| 1131107700                                    |                       | Crimp corner cleat  <br>Γωνία σύνδεσης πρεσαριστή<br>10.3X7.7mm                                    | 2 pcs   τμχ.<br>*Use only along crimp corner cleat<br>*Μόνο σε χρήση με πρεσαριστές γωνίες                  |
| 4701183991                                    |                       | Nail corner pin 4,5x7,1  <br>Πείρος καρφωτών γωνιών συνδ. 4,5x7,1                                  | 113-11-077-00<br>2 pins/cleat (καρφιά/γωνία)<br>113-11-252-00& 113-11-458-00<br>4 pins/cleat (καρφιά/γωνία) |
| 2903065003                                    |                       | Glazing wedge  <br>Τακάκι τζαμιού  | 20 pcs/sash   τμχ/φύλλο   |
| 3113065203                                    |                       | 90° degrees cut sash connector  <br>Σύνδεσμος σόκορης σύνδεσης                                     | 1 set   σετ   |
| 3113170303 (right)<br>OR<br>3113170313 (left) |                       | Hook profile end cap  <br>Τάπα αγκίστρου   | 1 set   σετ   |
| 3113065803 (right)<br>OR<br>3113065813 (left) |                       | Pair of end caps for interlocking profile machining  <br>Ζεύγος ταπών για τη κατεργασία στο γάντζο | 1 pair   ζεύγος   |
| 6603160900                                    |                       | PVC profile for thermal break interlocking profile  <br>PVC θερμομονωτικού γάντζου                 | 2 pcs   τμχ<br>Fh -269mm  |
| 3113170323                                    |                       | Enhanced interlocking profile S31703 end cap  <br>Τάπα ενισχυμένου γάντζου S31703                  | 1 ζεύγος ανά S31703  <br>1 pair per S31703 profile  |
| 3113170403                                    |                       | Enhanced interlocking profile S31704 end cap  <br>Τάπα ενισχυμένου γάντζου S31704                  | 1 ζεύγος ανά S31704  <br>1 pair per S31704 profile  |
| 3113167003 (right)<br>OR<br>3113167103 (left) |                       | Central seal  <br>Κεντρικό στεγανωτικό   | 1 pair   ζεύγος   |
| 6002565100                                    |                       | Roller Ø24  <br>Ράουλο Ø24   | < 250kg 2 pcs/sash   τμχ./φύλλο<br>> 250kg 4 pcs/sash   τμχ./φύλλο  |
| 6600061300                                    |                       | Inox railing guide<br>Ανοξείδωτος οδηγός   | 2*[Fw -170mm]   With bottom lock<br>2*[Fw -125mm]   Without bottom lock                                     |

|   |   |
|---|---|
| 1 | <b>Two-sash sliding window</b><br>Δίφυλλο επάλληλο συρόμενο |
|---|---|

List of accessories | Λίστα εξαρτημάτων

| Code<br>Κωδικός  | Accessory<br>Εξάρτημα | Description<br>Περιγραφή   | Quantity<br>Ποσότητα   |
|--|-----------------------|--|--|
| 61065201xx (right)<br>AND<br>61065202xx (left)<br>black anodized -45<br>natural anodized -33 |                       | S650 set of minimal handles with locking mechanism right/left side  <br>Σετ μίνιμαλ χειρολαβών κλειδαριάς S650 δεξί/αριστερό | 1+1<br>set   σετ   |
| 6106510000   |                       | Additional rode for sash height >3m  <br>Πρόσθετη ντίζα για φύλλο >3m  | 2 pcs  |
| 6406512000   |                       | Adjustable front locking set  <br>Ρυθμιζόμενο μπροστινό κλειδωμα   | RC2 certification -OPTIONAL<br>Fh<2m - 2 sets/sash<br>2m<Fh<3m - 3 sets/sash<br>Fh>3m - 4 sets/sash  |
| 6406500901   |                       | Front lock protection S650  <br>Προστασία μπροστινού κλειδώματος S650  | 2 pcs   τμχ.<br>Caution! Place above handle!<br>Προσοχή! Τοποθέτηση άνω της χειρολαβής!  |
| 6406500600   |                       | Lock protection  <br>Προστασία κλειδώματος   | 1 pcs per locking mechanism  <br>1 τμχ. άνα κλειδαριά<br><small>*Use 640-65-007-00, if front locking points are used<br/>*Χρησιμοποιείται εναλλακτικά το 640-65-007-00 σε περίπτωση τοποθέτησης μπροστινών κλειδώματων</small> |
| 6406500000   |                       | Set of keepers S650  <br>Κιτ αντικρουσμάτων κλειδαριάς S650  | 2 sets   σετ   |
| 3113168813   |                       | Pair of upper central seals  <br>Ζεύγος άνω κεντρικών στεγανωτικών   | 2 pairs   ζεύγη  |
| 3113168003   |                       | Spacers for S650  <br>Αποστατικό κύλισης για S650  | 1 set per moving sash  <br>1 σετ ανά κινούμενο φύλλο   |
| 6503167003   |                       | Shock absorber for sash S650  <br>Αμορτισέρ φύλλου S650  | 4 pcs   τμχ.   |
| 6606252003   |                       | Εξωτερικό στοπ 20mm<br>External Stopper 20 mm  | 2 pcs   τμχ.   |
| 2402650203   |                       | Interlocking sealing gasket  <br>Ελαστικό άγκιστρου  | 2* (Fh98.3mm)  |
| 2400031201   |                       | Frame guide gasket  <br>Ελαστικό για κανάλι οδηγού   | 2Fh  |
| 2003065003   |                       | Glazing gasket S650  <br>Ελαστικό τζαμιού S650   | 4*Fw<br>8(Fh150mm)   |
| 2400031400   |                       | Gasket for brush fixing  <br>Ελαστικό σταθεροποίησης βουρτσάκι   | 10*(Fw/2)  |

|   |   |
|---|---|
| 1 | <b>Two-sash sliding window</b><br>Δίφυλλο επάλληλο συρόμενο |
|---|---|

List of accessories | Λίστα εξαρτημάτων

| Code<br>Κωδικός | Accessory<br>Εξάρτημα | Description<br>Περιγραφή   | Quantity<br>Ποσότητα  |
|-----------------|-----------------------|--|---|
| 6206910603      |                       | Brush weatherstripping pile 6mm  <br>Βουρτσάκι απλό 6mm                                    | 8Fh<br>4*(Fw/2)   |
| 6206930603      |                       | Brush weatherstripping pile trifen 6mm  <br>Βουρτσάκι trifen 6mm                           | 4*(Fw/2)<br>2Fh   |
| 2407000603      |                       | Gasket for S31642 subsil  <br>Ελαστικό subsil S31642                                       | Fw  |
| 3113163900      |                       | Water collector end cap for S650  <br>Τάπα υδατολεκάνης S650                               | 1 set   σετ   |
| 3113163910      |                       | Connector for S650 water collector S31639  <br>Ζεύγος ενωτικών υδατολεκάνης S31639         | 1 pair for every S31639 connection (> 7m)  <br>1 ζεύγος για κάθε σύνδεση S31639 (>7m) |
| 3113163920      |                       | Drainage pipe adaptor Ø50 for S31639  <br>Αντάπτορας εκροής υδατολεκάνης Ø50<br>για S31639 | [Fw/2000mm]<br>pcs   τμχ.   |
| 6601200903      |                       | Drainage valve D12x9mm  <br>Βαλβίδα απορροής Φ12X9mm                                       | [Fw/1000mm] + 4<br>pcs   τμχ.   |
| 6601201903      |                       | Drainage valve without ball D12x9mm  <br>Βαλβίδα απορροής Φ12X9mm χωρίς μπίλια             | [Fw/250mm] + 5<br>pcs   τμχ.  |
| 6600120903      |                       | Drainage valve D12 extension  <br>Επέκταση βαλβίδας απορροής Φ12                           | 6601200903<br>+<br>6601201903<br>pcs   τμχ.   |
| 6603163900      |                       | Steel Grating S31639  <br>Ανοξείδωτη σχάρα S31639  | Fw  |
| 6603164200      |                       | External flap valve  <br>Εξωτερική βαλβίδα αντεπιστροφής                                   | [Fw/200mm]<br>pcs   τμχ.  |
| 3113167303      |                       | Interlocking seal  <br>Στεγανωτικό επαλληλίας  | 1 pcs   τμχ.  |

2 Two-sash sliding window with fixed  
 Δίφυλλο επάλληλο συρόμενο με σταθερο

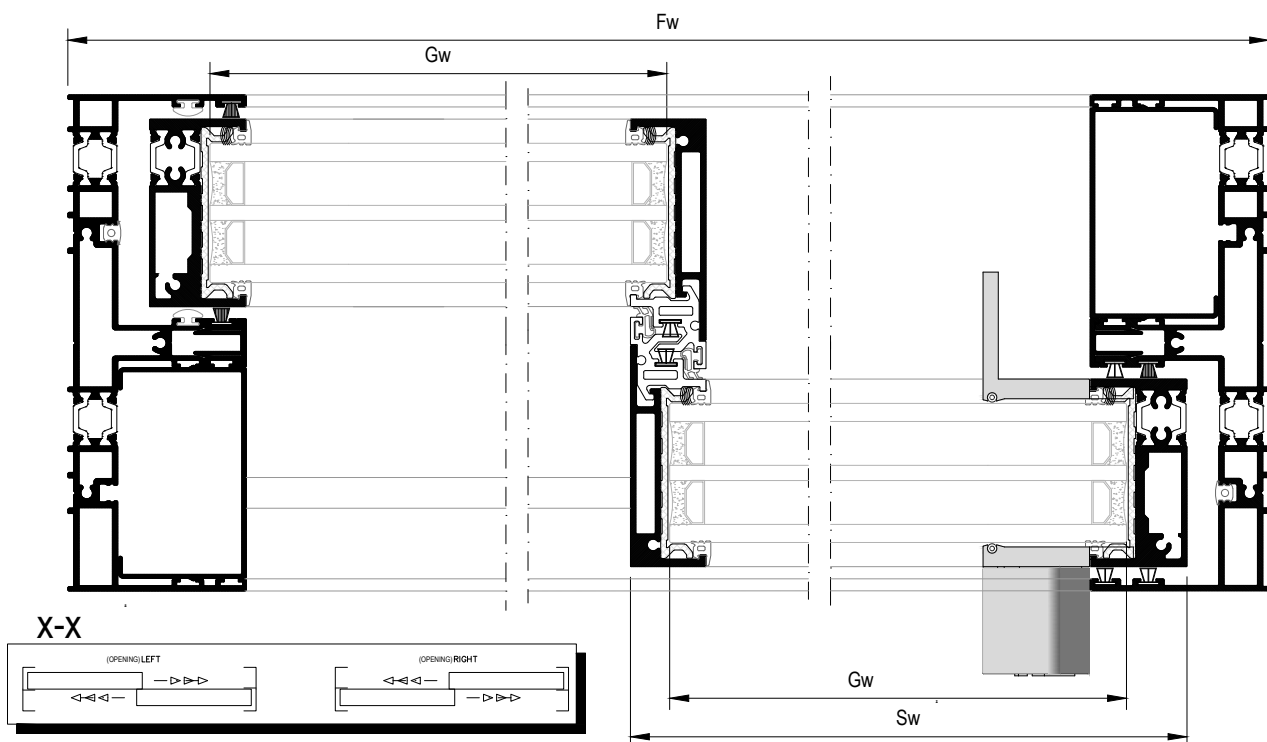
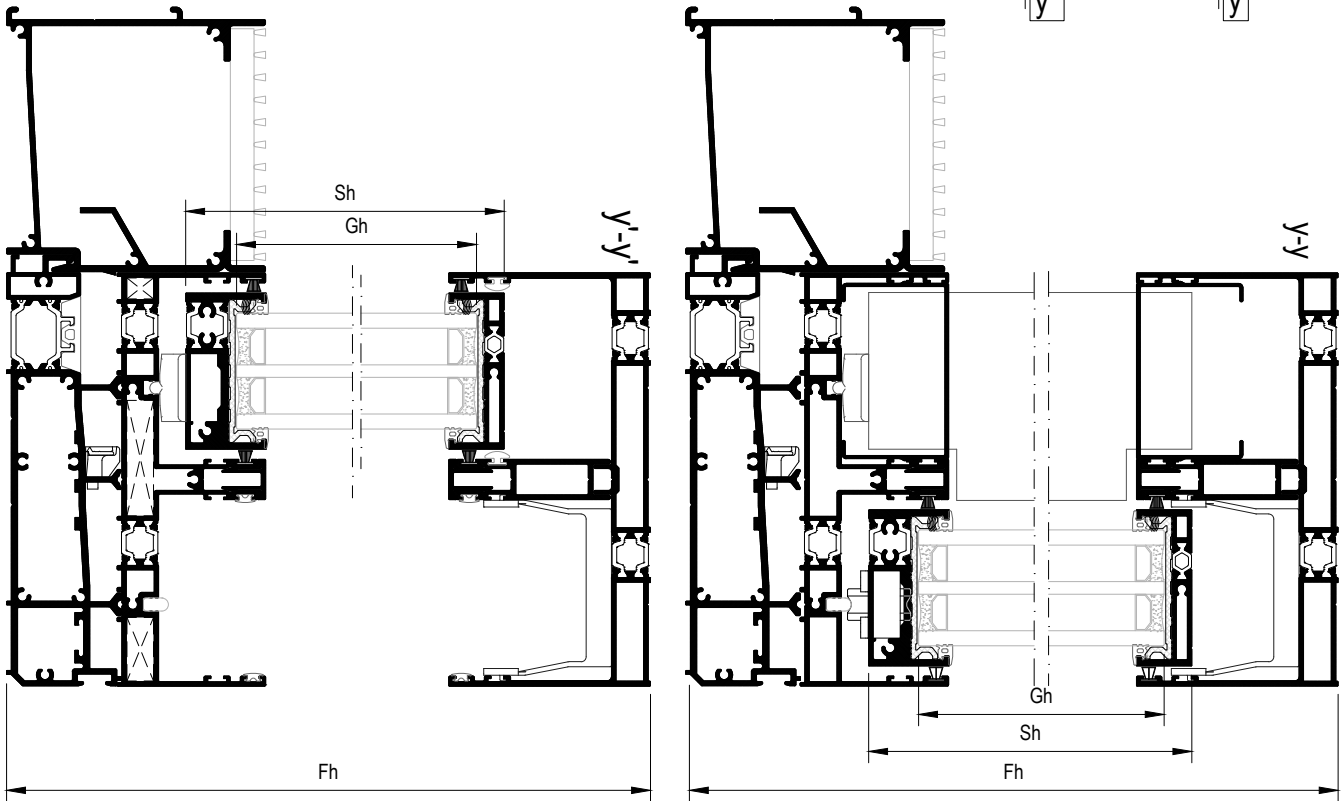
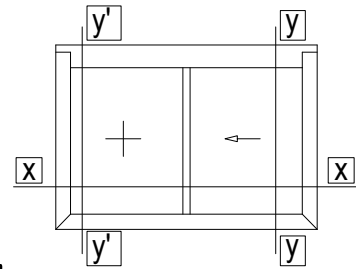

|   |   |
|---|---|
| 2 | <b>Two-sash sliding window with fixed</b><br>Δίφυλλο επάλληλο συρόμενο με σταθερο |
|---|---|

| Profile cuttings   Κοπές προφίλ                            |                 |                 |                      |
|--|-----------------|-----------------|----------------------|
| Description<br>Περιγραφή                                   | Code<br>Κωδικός | Cutting<br>Κοπή | Quantity<br>Ποσότητα |
| Frame cuttings   Κοπές κάσας                               |                 |                 |                      |
| Πλάτος άνω οδηγού   Upper frame track width                | S31680          |                 | 1 pcs   τμχ          |
| Πλάτος κάτω οδηγού   Bottom track width                    | S31670          |                 | 1 pcs   τμχ          |
| Ύψος πλαϊνού οδηγού   Side frame track height              | S31670          |                 | 2 pcs   τμχ          |
| Πρόσθετο άνω οδηγού  <br>Additional profile of upper frame | S31688          |                 | 1 pcs   τμχ          |
| Πρόσθετο άνω οδηγού  <br>Additional profile upper frame    | S30669          |                 | 2 pcs   τμχ          |
| Πρόσθετο κάτω οδηγού  <br>Additional profile bottom frame  | S30669          |                 | 2 pcs   τμχ          |
| Πρόσθετο πλαϊνού οδηγού  <br>Additional profile side frame | S30669          |                 | 2 pcs   τμχ          |
| Πρόσθετο προφίλ   Additional profile                       | S31698          |                 | 1 pcs   τμχ          |
|  |                 |                 | 1 pcs   τμχ          |
|  |                 |                 | 1 pcs   τμχ          |
|  |                 |                 | 1 pcs   τμχ          |
| Πρόσθετο προφίλ   Additional profile                       | S31639          |                 | 1 pcs   τμχ          |
| Πρόσθετο προφίλ   Additional profile                       | S31642          |                 | 1 pcs   τμχ          |
| Sash cuttings   Κοπές φύλλου                               |                 |                 |                      |
| Πλάτος άνω προφίλ φύλλου  <br>Upper sash profile width     | S30658          |                 | 2 pcs   τμχ          |
| Πλάτος κάτω προφίλ φύλλου  <br>Bottom sash profile width   | S30652          |                 | 2 pcs   τμχ          |
| Ύψος προφίλ φύλλου   Sash profile height                   | S30652          |                 | 2 pcs   τμχ          |
| Ύψος γάντζου   Hook profile height                         | S31609          |                 | 2 pcs   τμχ          |
| Glass cuttings   Κοπές υάλωσης                             |                 |                 |                      |
| Glass unit height   Ύψος υαλοπίνακα                        |                 |                 | 2 pcs   τμχ          |
| Glass unit width   Πλάτος υαλοπίνακα                       |                 |                 |                      |

|   |   |
|---|---|
| 2 | <b>Two-sash sliding window with fixed</b><br>Δίφυλλο επάλληλο συρόμενο με σταθερο |
|---|---|

| List of accessories   Λίστα εξαρτημάτων       |                       |  |   |
|---|-----------------------|--|---|
| Code<br>Κωδικός                               | Accessory<br>Εξάρτημα | Description<br>Περιγραφή   | Quantity<br>Ποσότητα  |
| 1251145600                                    |                       | Mechanical corner cleat  <br>Γωνία σύνδεσης μηχανική<br>10.3X45.6mm                                | 2pcs   τμχ.   |
| 1131145800                                    |                       | Crimp corner cleat  <br>Γωνία σύνδεσης πρεσαριστή<br>10.3X45.6mm                                   | 2pcs   τμχ.   |
| 1251125200                                    |                       | Mechanical corner cleat  <br>Γωνία σύνδεσης μηχανική<br>10.3X25.2mm                                | 2pcs   τμχ.   |
| 1131125200                                    |                       | Crimp corner cleat  <br>Γωνία σύνδεσης πρεσαριστή<br>10.3X25.2mm                                   | 2 pcs   τμχ.  |
| 1131107700                                    |                       | Crimp corner cleat  <br>Γωνία σύνδεσης πρεσαριστή<br>10.3X7.7mm                                    | 2 pcs   τμχ.<br>*Use only along crimp corner cleat<br>*Μόνο σε χρήση με πρεσαριστές γωνίες                  |
| 4701183991                                    |                       | Nail corner pin 4,5x7,1  <br>Πείρος καρφωτών γωνιών συνδ. 4,5x7,1                                  | 113-11-077-00<br>2 pins/cleat (καρφιά/γωνία)<br>113-11-252-00& 113-11-458-00<br>4 pins/cleat (καρφιά/γωνία) |
| 2903065003                                    |                       | Glazing wedge  <br>Τακάκι τζαμιού  | 20 pcs/sash   τμχ/φύλλο   |
| 3113065203                                    |                       | 90° degrees cut sash connector  <br>Σύνδεσμος σόκορης σύνδεσης                                     | 1 set   σετ   |
| 3113170303 (right)<br>OR<br>3113170313 (left) |                       | Hook profile end cap  <br>Τάπα αγκίστρου   | 1 set   σετ   |
| 3113065803 (right)<br>OR<br>3113065813 (left) |                       | Pair of end caps for interlocking profile machining  <br>Ζεύγος ταπών για τη κατεργασία στο γάντζο | 1 pair   ζεύγος   |
| 6603160900                                    |                       | PVC profile for thermal break interlocking profile  <br>PVC θερμομονωτικού γάντζου                 | 2 pcs   τμχ<br>Fh -269mm  |
| 3113170323                                    |                       | Enhanced interlocking profile S31703 end cap  <br>Τάπα ενισχυμένου γάντζου S31703                  | 1 ζεύγος ανά S31703  <br>1 pair per S31703 profile  |
| 3113170403                                    |                       | Enhanced interlocking profile S31704 end cap  <br>Τάπα ενισχυμένου γάντζου S31704                  | 1 ζεύγος ανά S31704  <br>1 pair per S31704 profile  |
| 3113167003 (right)<br>OR<br>3113167103 (left) |                       | Central seal  <br>Κεντρικό στεγανωτικό   | 1 pair   ζεύγος   |
| 6600061300                                    |                       | Inox railing guide<br>Ανοξείδωτος οδηγός   | [Fw -170mm]   With bottom lock<br>[Fw -125mm]   Without bottom lock   |
| 6002565100                                    |                       | Roller Ø24  <br>Ράουλο Ø24   | < 250kg 2 pcs/sash   τμχ./φύλλο<br>> 250kg 4 pcs/sash   τμχ./φύλλο  |
| 3110261400                                    |                       | Spacer Φ25 for fixed sash  <br>Αποστάτης Φ25 σταθ.φύλλου   | 2 pcs/sash<br>2 τμχ./φύλλο  |

|   |   |
|---|---|
| 2 | <b>Two-sash sliding window with fixed</b><br>Δίφυλλο επάλληλο συρόμενο με σταθερο |
|---|---|

| List of accessories   Λίστα εξαρτημάτων                          |                       |  |  |
|--|-----------------------|--|--|
| Code<br>Κωδικός  | Accessory<br>Εξάρτημα | Description<br>Περιγραφή   | Quantity<br>Ποσότητα   |
| 61065201xx (right)<br>black anodized -45<br>natural anodized -33 |                       | S650 pair of minimal handles right side  <br>Κιτ μινιμαλ χειρολαβών κλειδαριάς S650 δεξί | 1 pair   ζεύγος  |
| 6106510000   |                       | Additional rode for sash height >3m  <br>Πρόσθετη ντίζα για φύλλο >3m                    | 1 pcs  |
| 6406512000   |                       | Adjustable front locking set  <br>Ρυθμιζόμενο μπροστινό κλειδώμα                         | RC2 certification -OPTIONAL<br>Fh<2m - 2 sets/sash<br>2m<Fh<3m - 3 sets/sash<br>Fh>3m - 4 sets/sash  |
| 6406500901   |                       | Front lock protection S650  <br>Προστασία μπροστινού κλειδώματος S650                    | 1 pcs   τμχ.<br>Caution! Place above handle!<br>Προσοχή! Τοποθέτηση άνω της χειρολαβής!  |
| 6406500600   |                       | Lock protection  <br>Προστασία κλειδώματος   | 1 pcs per locking mechanism  <br>1 τμχ. άνα κλειδαριά<br><small>*Use 640-65-007-00, if front locking points are used<br/>*Χρησιμοποιείται εναλλακτικά το 640-65-007-00 σε περίπτωση τοποθέτησης μπροστινών κλειδωμάτων</small> |
| 6406500000   |                       | Set of keepers S650  <br>Κιτ αντικρουσμάτων κλειδαριάς S650                              | 1 sets   σετ   |
| 3113168813   |                       | Pair of upper central seals  <br>Ζεύγος άνω κεντρικών στεγανωτικών                       | 2 pairs   ζεύγη  |
| 3113168003   |                       | Spacers for S650  <br>Αποστατικό κύλισης για S650  | 1 set per moving sash  <br>1 σετ ανά κινούμενο φύλλο   |
| 6503167003   |                       | Shock absorber for sash S650  <br>Αμορτισέρ φύλλου S650                                  | 4 pcs   τμχ.   |
| 6606252003   |                       | Εξωτερικό στοπ 20mm<br>External Stopper 20 mm  | 1 pcs   τμχ.   |
| 2402650203   |                       | Interlocking sealing gasket  <br>Ελαστικό άγκιστρου                                      | 2* (Fh-98.3mm)   |
| 2400031201   |                       | Frame guide gasket  <br>Ελαστικό για κανάλι οδηγού                                       | Fh   |
| 2003065003   |                       | Glazing gasket S650  <br>Ελαστικό τζαμιού S650   | 4*Fw<br>8(Fh-150mm)  |
| 2401360103   |                       | Sliding spacer  <br>Αποστατικό κύλισης   | 2(Fh-100mm)<br>2(Fw/2)   |
| 2400031400   |                       | Gasket for brush fixing  <br>Ελαστικό σταθεροποίησης βουρτσάκι                           | 5*(Fw/2)   |



|   |   |
|---|---|
| 2 | <b>Two-sash sliding window with fixed</b><br>Δίφυλλο επάλληλο συρόμενο με σταθερο |
|---|---|

|   |
|---|
| List of accessories   Λίστα εξαρτημάτων |
|---|

| Code<br>Κωδικός | Accessory<br>Εξάρτημα | Description<br>Περιγραφή   | Quantity<br>Ποσότητα  |
|-----------------|-----------------------|--|---|
| 6206910603      |                       | Brush weatherstripping pile 6mm  <br>Βουρτσάκι απλό 6mm                                    | 2*(Fw/2)<br>5Fh   |
| 6206930603      |                       | Brush weatherstripping pile trifin 6mm  <br>Βουρτσάκι trifin 6mm                           | 6*(Fw/2)<br>3Fh   |
| 2407000603      |                       | Gasket for S31642 subsil  <br>Ελαστικό subsil S31642                                       | Fw  |
| 3113163900      |                       | Water collector end cap for S650  <br>Τάπα υδατολεκάνης S650                               | 1 set   σετ   |
| 3113163910      |                       | Connector for S650 water collector S31639  <br>Ζεύγος ενωτικών υδατολεκάνης S31639         | 1 pair for every S31639 connection (> 7m)  <br>1 ζεύγος για κάθε σύνδεση S31639 (>7m) |
| 3113163920      |                       | Drainage pipe adaptor Ø50 for S31639  <br>Αντάπτορας εκροής υδατολεκάνης Ø50<br>για S31639 | [Fw/2000mm]<br>pcs   τμχ.   |
| 6601200903      |                       | Drainage valve D12x9mm  <br>Βαλβίδα απορροής Φ12X9mm                                       | [Fw/1000mm] +4<br>pcs   τμχ.  |
| 6601201903      |                       | Drainage valve without ball D12x9mm  <br>Βαλβίδα απορροής Φ12X9mm χωρίς μπίλια             | [Fw/250mm] + 5<br>pcs   τμχ.  |
| 6600120903      |                       | Drainage valve D12 extension  <br>Επέκταση βαλβίδας απορροής Φ12                           | 660-12-009-03<br>+<br>660-12-019-03<br>pcs   τμχ.                                     |
| 6603163900      |                       | Steel Grating S31639  <br>Ανοξείδωτη σχάρα S31639  | Fw  |
| 6603164200      |                       | External flap valve  <br>Εξωτερική βαλβίδα αντεπιστροφής                                   | [Fw/200mm]<br>pcs   τμχ.  |
| 3113167303      |                       | Interlocking seal  <br>Στεγανωτικό επαλληλίας  | 1 pcs   τμχ.  |

**3** Three-sash parallel sliding window  
 Τρίφυλλο επάλληλο συρόμενο

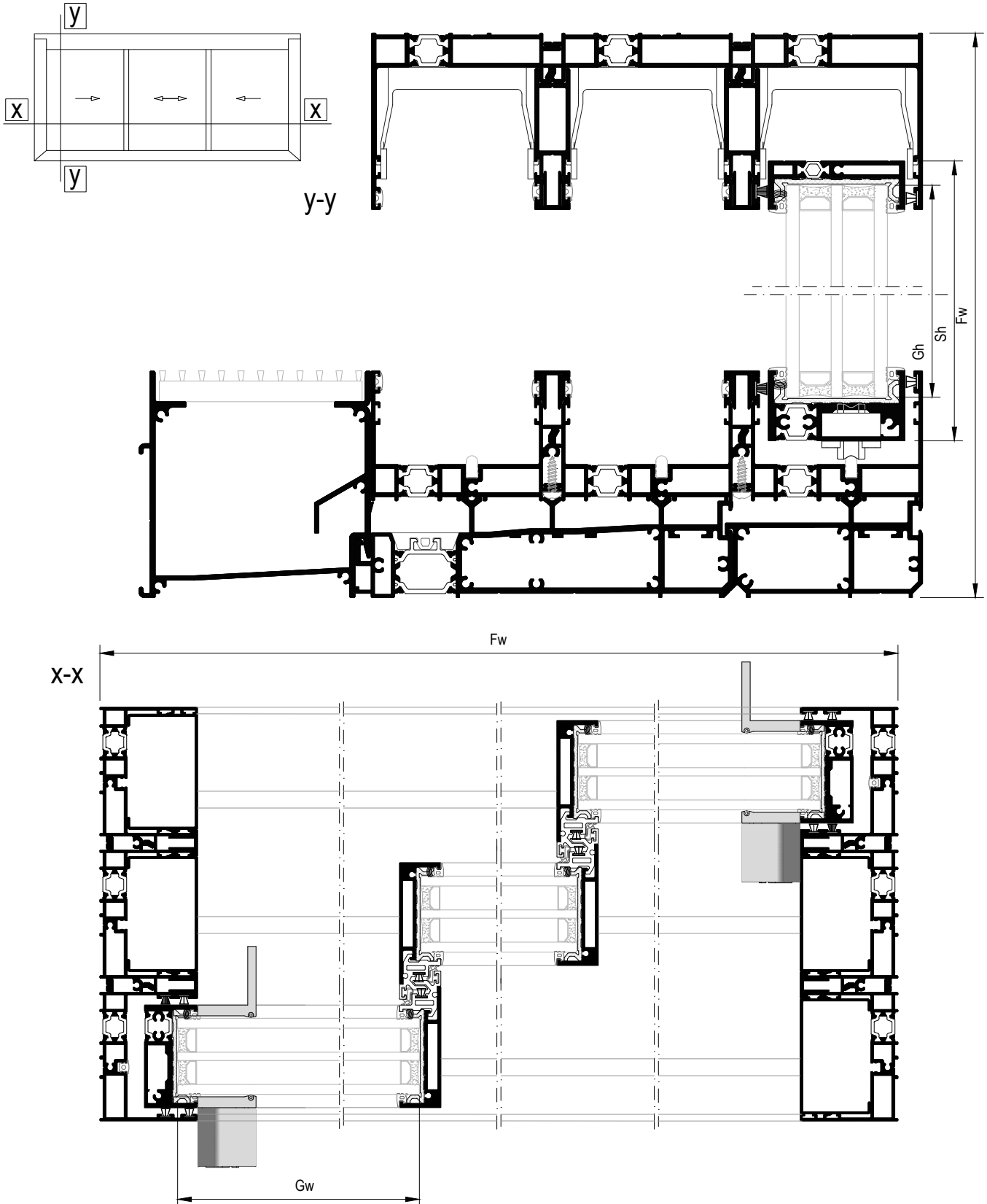

|   |  |
|---|--|
| 3 | <b>Three-sash parallel sliding window</b><br><b>Τρίφυλλο επάλληλο συρόμενο</b> |
|---|--|

|                                 |
|---------------------------------|
| Profile cuttings   Κοπές προφίλ |
|---------------------------------|

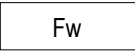
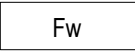
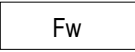
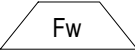
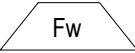
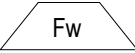
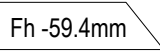
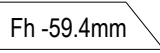
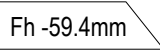
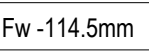
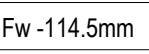
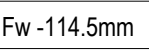
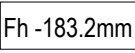
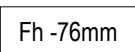
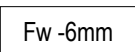
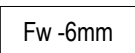
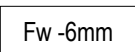
| Description<br>Περιγραφή  | Code<br>Κωδικός | Cutting<br>Κοπή  | Quantity<br>Ποσότητα |
|---|-----------------|--|----------------------|
| <b>Frame cuttings   Κοπές κάσας</b>                             |                 |  |                      |
| Πλάτος άνω έξω οδηγού  <br>Upper outer frame track width        | S31686          |    | 1 pcs   τμχ          |
| Πλάτος άνω μεσαίου οδηγού  <br>Upper middle frame track width   | S31684          |    | 1 pcs   τμχ          |
| Πλάτος άνω έσω οδηγού  <br>Upper inner frame track width        | S31682          |    | 1 pcs   τμχ          |
| Πλάτος κάτω έξω οδηγού  <br>Bottom outer frame track width      | S31672          |   | 1 pcs   τμχ          |
| Πλάτος κάτω μεσαίου οδηγού  <br>Bottom middle frame track width | S31674          |  | 1 pcs   τμχ          |
| Πλάτος κάτω έσω οδηγού  <br>Bottom inner frame track width      | S31676          |  | 1 pcs   τμχ          |
| Ύψος πλαινού οδηγού   Side frame track height                   | S31672          |  | 2 pcs   τμχ          |
| Ύψος πλαινού οδηγού   Side frame track height                   | S31674          |  | 2 pcs   τμχ          |
| Ύψος πλαινού οδηγού   Side frame track height                   | S31676          |  | 2 pcs   τμχ          |
| Πρόσθετο άνω οδηγού  <br>Additional profile of upper frame      | S31688          |  | 2 pcs   τμχ          |
| Πρόσθετο άνω οδηγού  <br>Additional profile upper frame         | S30669          |  | 2 pcs   τμχ          |
| Πρόσθετο κάτω οδηγού  <br>Additional profile bottom frame       | S30669          |  | 2 pcs   τμχ          |
| Πρόσθετο πλαινού οδηγού  <br>Additional profile side frame      | S30669          |  | 4 pcs   τμχ          |
| Πρόσθετο προφίλ   Additional profile                            | S31698          |  | 4 pcs   τμχ          |
| Πρόσθετο προφίλ   Additional profile                            | S31639          |  | 1 pcs   τμχ          |
| Πρόσθετο προφίλ   Additional profile                            | S31640          |  | 1 pcs   τμχ          |
| Πρόσθετο προφίλ   Additional profile                            | S31642          |  | 1 pcs   τμχ          |

|   |  |
|---|--|
| 3 | <b>Three-sash parallel sliding window</b><br><b>Τρίφυλλο επάλληλο συρόμενο</b> |
|---|--|

| Profile cuttings   Κοπές προφίλ                          |                 |                 |                      |
|--|-----------------|-----------------|----------------------|
| Description<br>Περιγραφή                                 | Code<br>Κωδικός | Cutting<br>Κοπή | Quantity<br>Ποσότητα |
| Sash cuttings   Κοπές φύλλου                             |                 |                 |                      |
| Πλάτος άνω προφίλ φύλλου  <br>Upper sash profile width   | S30658          | Fw/3 -2mm       | 2 pcs   τμχ          |
|  |                 | Fw/3 -8mm       | 1 pcs   τμχ          |
| Πλάτος κάτω προφίλ φύλλου  <br>Bottom sash profile width | S30652          | Fw/3 -34mm      | 3 pcs   τμχ          |
| Ύψος προφίλ φύλλου   Sash profile height                 | S30652          | Fh -141.1mm     | 2 pcs   τμχ          |
| Ύψος γάντζου   Hook profile height                       | S31609          | Fh -139.1mm     | 4 pcs   τμχ          |
| Glass cuttings   Κοπές υάλωσης                           |                 |                 |                      |
| Glass unit height   Ύψος υαλοπίνακα                      |                 | Fh -160mm       | 3 pcs   τμχ          |
| Glass unit width   Πλάτος υαλοπίνακα                     |                 | Fw/3 -32mm      |                      |

|   |  |
|---|--|
| 3 | <b>Three-sash parallel sliding window</b><br><b>Τρίφυλλο επάλληλο συρόμενο</b> |
|---|--|

List of accessories | Λίστα εξαρτημάτων

| Code<br>Κωδικός                               | Accessory<br>Εξάρτημα | Description<br>Περιγραφή  | Quantity<br>Ποσότητα  |
|---|-----------------------|---|---|
| 1251125200                                    |                       | Mechanical corner cleat  <br>Γωνία σύνδεσης μηχανική<br>10.3X25.2mm                                 | 6 pcs   τμχ.  |
| 1131125200                                    |                       | Crimp corner cleat  <br>Γωνία σύνδεσης πρεσαριστή<br>10.3X25.2mm                                    | 6 pcs   τμχ.  |
| 1131107700                                    |                       | Crimp corner cleat  <br>Γωνία σύνδεσης πρεσαριστή<br>10.3X7.7mm                                     | 2 pcs   τμχ.<br>*Use only along crimp corner cleat<br>*Μόνο σε χρήση με πρεσαριστές γωνίες                  |
| 4701183991                                    |                       | Nail corner pin 4,5x7,1  <br>Πείρος καρφωτών γωνιών συνδ. 4,5x7,1                                   | 113-11-077-00<br>2 pins/cleat (καρφιά/γωνία)<br>113-11-252-00& 113-11-458-00<br>4 pins/cleat (καρφιά/γωνία) |
| 2903065003                                    |                       | Glazing wedge  <br>Τακάκι τζαμιού   | 20 pcs/sash   τμχ/φύλλο   |
| 3113065203                                    |                       | 90° degrees cut sash connector  <br>Σύνδεσμος σόκορης σύνδεσης                                      | 1 set   σετ   |
| 3113170303 (right)<br>OR<br>3113170313 (left) |                       | Hook profile end cap  <br>Τάπα αγκίστρου  | 2 set   σετ   |
| 3113170333 (right)<br>OR<br>3113170343 (left) |                       | Interlocking profile end caps for multitrack<br>frames   Τάπες αγκίστρου για πολυφύλλα              | 2 set   σετ   |
| 3113065803 (right)<br>OR<br>3113065813 (left) |                       | Pair of end caps for interlocking profile machining  <br>Ζεύγος ταπιών για τη κατεργασία στο γάντζο | 2 pairs   ζεύγη   |
| 6603160900                                    |                       | PVC profile for thermal break interlocking profile  <br>PVC θερμομονωτικού γάντζου                  | 4 pcs   τμχ<br>Fh -269mm  |
| 3113170323                                    |                       | Enhanced interlocking profile S31703 end cap  <br>Τάπα ενισχυμένου γάντζου S31703                   | 1 ζεύγος ανά S31703  <br>1 pair per S31703 profile  |
| 3113170403                                    |                       | Enhanced interlocking profile S31704 end cap  <br>Τάπα ενισχυμένου γάντζου S31704                   | 1 ζεύγος ανά S31704  <br>1 pair per S31704 profile  |
| 6002565100                                    |                       | Roller Ø24  <br>Ράουλο Ø24  | < 250kg 2 pcs/sash   τμχ./φύλλο<br>> 250kg 4 pcs/sash   τμχ./φύλλο  |
| 6600061300                                    |                       | Inox railing guide<br>Ανοξείδωτος οδηγός  | -Slide sashes-<br>2*[Fw -170mm]   With bottom lock<br>2*[Fw -125mm]   Without bottom lock                   |
| 6600061300                                    |                       | Inox railing guide<br>Ανοξείδωτος οδηγός  | -Middle sash-<br>Fw -214mm  |

|   |  |
|---|--|
| 3 | <b>Three-sash parallel sliding window</b><br><b>Τρίφυλλο επάλληλο συρόμενο</b> |
|---|--|

List of accessories | Λίστα εξαρτημάτων

| Code<br>Κωδικός  | Accessory<br>Εξάρτημα | Description<br>Περιγραφή   | Quantity<br>Ποσότητα   |
|--|-----------------------|--|--|
| 61065201xx (right)<br>AND<br>61065202xx (left)<br>black anodized -45<br>natural anodized -33 |                       | S650 set of minimal handles with locking mechanism right/left side  <br>Σετ μίνιμαλ χειρολαβών κλειδαριάς S650 δεξί/αριστερό | 1+1<br>set   σετ   |
| 6106510000   |                       | Additional rode for sash height >3m  <br>Πρόσθετη ντίζα για φύλλο >3m  | 2 pcs  |
| 6406512000   |                       | Adjustable front locking set  <br>Ρυθμιζόμενο μπροστινό κλειδωμα   | RC2 certification -OPTIONAL<br>Fh<2m - 2 sets/sash<br>2m<Fh<3m - 3 sets/sash<br>Fh>3m - 4 sets/sash  |
| 6406500901   |                       | Front lock protection S650  <br>Προστασία μπροστινού κλειδώματος S650  | 2 pcs   τμχ.<br><small>Caution! Place above handle!<br/>Προσοχή! Τοποθέτηση άνω της χειρολαβής!</small>  |
| 6406500600   |                       | Lock protection  <br>Προστασία κλειδώματος   | 1 pcs per locking mechanism  <br>1 τμχ. άνα κλειδαριά<br><small>*Use 640-65-007-00, if front locking points are used<br/>*Χρησιμοποιείται εναλλακτικά το 640-65-007-00 σε περίπτωση τοποθέτησης μπροστινών κλειδώματων</small> |
| 6406500000   |                       | Set of keepers S650  <br>Κιτ αντικρουσμάτων κλειδαριάς S650  | 2 sets   σετ   |
| 3113168813   |                       | Pair of upper central seals  <br>Ζεύγος άνω κεντρικών στεγανωτικών   | 3 pairs   ζεύγη  |
| 3113168003   |                       | Spacers for S650  <br>Αποστατικό κύλισης για S650  | 1 set per moving sash  <br>1 σετ ανά κινούμενο φύλλο   |
| 6503167003   |                       | Shock absorber for sash S650  <br>Αμορτισέρ φύλλου S650  | 4 pcs   τμχ.   |
| 6606252003   |                       | Εξωτερικό στοπ 20mm<br>External Stopper 20 mm  | 4 pcs   τμχ.   |
| 2402650203   |                       | Interlocking sealing gasket  <br>Ελαστικό άγκιστρου  | 4* (Fh-98.3mm)   |
| 2400031201   |                       | Frame guide gasket  <br>Ελαστικό για κανάλι οδηγού   | 2Fh  |
| 2003065003   |                       | Glazing gasket S650  <br>Ελαστικό τζαμιού S650   | 4*Fw<br>12(Fh-150mm)   |
| 2400031400   |                       | Gasket for brush fixing  <br>Ελαστικό σταθεροποίησης βουρτσάκι   | 20*(Fw/3)  |

|   |  |
|---|--|
| 3 | <b>Three-sash parallel sliding window</b><br><b>Τρίφυλλο επάλληλο συρόμενο</b> |
|---|--|

List of accessories | Λίστα εξαρτημάτων

| Code<br>Κωδικός | Accessory<br>Εξάρτημα | Description<br>Περιγραφή  | Quantity<br>Ποσότητα  |
|-----------------|-----------------------|---|---|
| 6206910603      |                       | Brush weatherstripping pile 6mm  <br>Βουρτσάκι απλό 6mm                                       | 10Fh<br>4*(Fw/3)  |
| 6206930603      |                       | Brush weatherstripping pile triffin 6mm  <br>Βουρτσάκι triffin 6mm                            | 8*(Fw/3)<br>2Fh   |
| 2407000603      |                       | Gasket for S31642 subsil  <br>Ελαστικό subsil S31642  | Fw  |
| 3113163930      |                       | Water collector end cap for S650 with triple-track  <br>Τάπα υδατολεκάνης τριπλού οδηγού S650 | 1 set   σετ   |
| 3113163910      |                       | Connector for S650 water collector S31639  <br>Ζεύγος ενωτικών υδατολεκάνης S31639            | 1 pair for every S31639 connection (> 7m)  <br>1 ζεύγος για κάθε σύνδεση S31639 (>7m) |
| 3113163920      |                       | Drainage pipe adaptor Ø50 for S31639  <br>Αντάπτορας εκροής υδατολεκάνης Ø50<br>για S31639    | [Fw/2000mm]<br>pcs   τμχ.   |
| 6601200903      |                       | Drainage valve D12x9mm  <br>Βαλβίδα απορροής Φ12X9mm  | [Fw/1500mm] + 2<br>pcs   τμχ.   |
| 6601201903      |                       | Drainage valve without ball D12x9mm  <br>Βαλβίδα απορροής Φ12X9mm χωρίς μπίλια                | [4*Fw/500mm] + 10<br>pcs   τμχ.   |
| 6600120903      |                       | Drainage valve D12 extension  <br>Επέκταση βαλβίδας απορροής Φ12                              | 660-12-009-03<br>+<br>660-12-019-03<br>pcs   τμχ.                                     |
| 6603163900      |                       | Steel Grating S31639  <br>Ανοξείδωτη σχάρα S31639   | Fw  |
| 6603164200      |                       | External flap valve  <br>Εξωτερική βαλβίδα αντεπιστροφής                                      | [Fw/300mm]<br>pcs   τμχ.  |
| 3113167303      |                       | Interlocking seal  <br>Στεγανωτικό επαλληλίας   | 2 pcs   τμχ.  |

4 Three-sash parallel sliding window with fixed  
 Τρίφυλλο επάλληλο συρόμενο με σταθερό

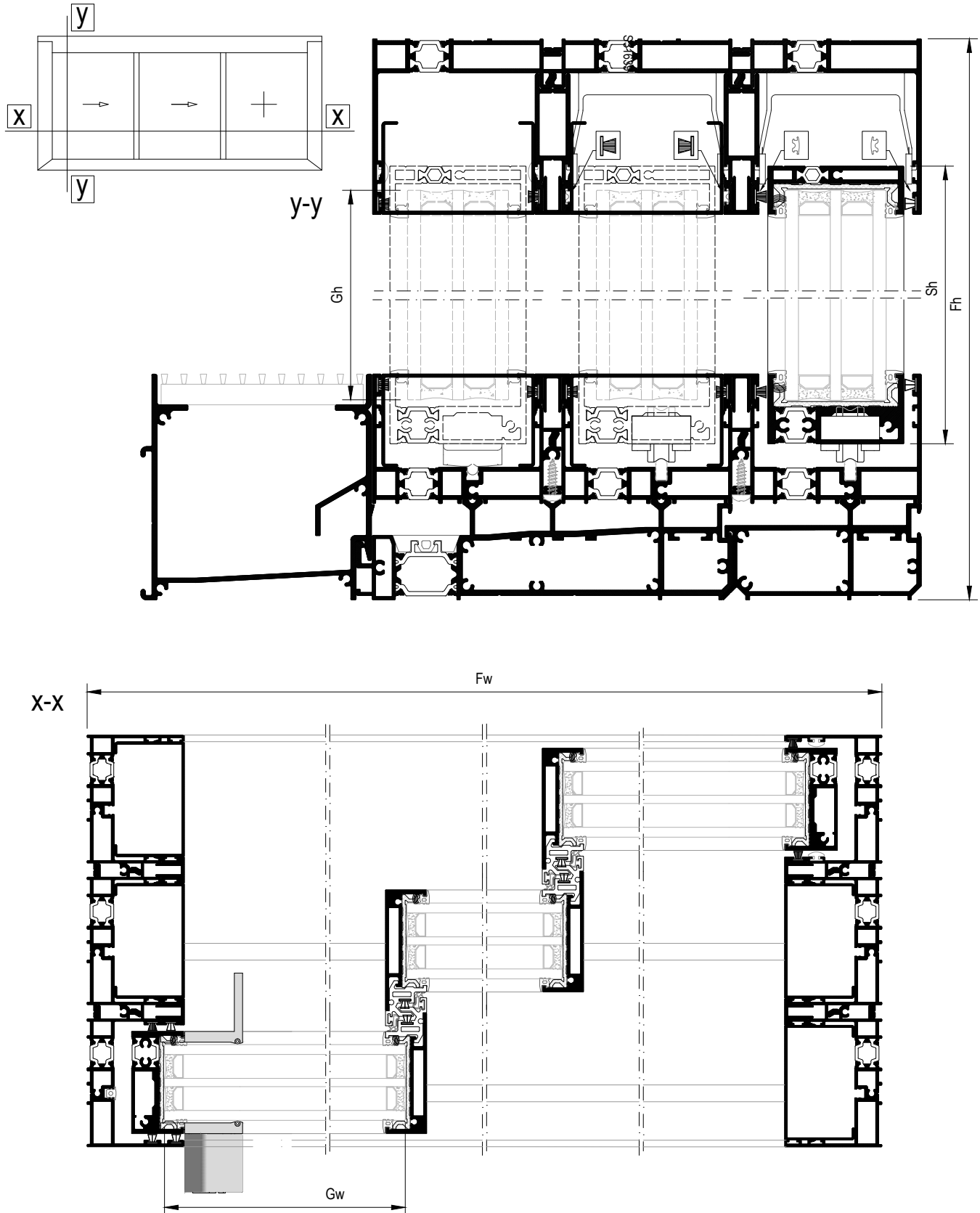



4

Three-sash parallel sliding window with fixed  
Τρίφυλλο επάλληλο συρόμενο με σταθερό

Profile cuttings | Κοπές προφίλ

| Description<br>Περιγραφή  | Code<br>Κωδικός | Cutting<br>Κοπή | Quantity<br>Ποσότητα |
|---|-----------------|-----------------|----------------------|
| Frame cuttings   Κοπές κάσας                                    |                 |                 |                      |
| Πλάτος άνω έξω οδηγού  <br>Upper outer frame track width        | S31686          | Fw              | 1 pcs   τμχ          |
| Πλάτος άνω μεσαίου οδηγού  <br>Upper middle frame track width   | S31684          | Fw              | 1 pcs   τμχ          |
| Πλάτος άνω έσω οδηγού  <br>Upper inner frame track width        | S31682          | Fw              | 1 pcs   τμχ          |
| Πλάτος κάτω έξω οδηγού  <br>Bottom outer frame track width      | S31672          | Fw              | 1 pcs   τμχ          |
| Πλάτος κάτω μεσαίου οδηγού  <br>Bottom middle frame track width | S31674          | Fw              | 1 pcs   τμχ          |
| Πλάτος κάτω έσω οδηγού  <br>Bottom inner frame track width      | S31676          | Fw              | 1 pcs   τμχ          |
| Ύψος πλαινού οδηγού   Side frame track height                   | S31672          | Fh -59.4mm      | 2 pcs   τμχ          |
| Ύψος πλαινού οδηγού   Side frame track height                   | S31674          | Fh -59.4mm      | 2 pcs   τμχ          |
| Ύψος πλαινού οδηγού   Side frame track height                   | S31676          | Fh -59.4mm      | 2 pcs   τμχ          |
| Πρόσθετο άνω οδηγού  <br>Additional profile of upper frame      | S31688          | Fw -114.5mm     | 2 pcs   τμχ          |
| Πρόσθετο άνω οδηγού  <br>Additional profile upper frame         | S30669          | Fw -114.5mm     | 2 pcs   τμχ          |
| Πρόσθετο κάτω οδηγού  <br>Additional profile bottom frame       | S30669          | Fw -114.5mm     | 2 pcs   τμχ          |
| Πρόσθετο πλαινού οδηγού  <br>Additional profile side frame      | S30669          | Fh -183.2mm     | 4 pcs   τμχ          |
| Πρόσθετο προφίλ   Additional profile                            | S31698          | Fh -76mm        | 2 pcs   τμχ          |
|   |                 | Fh -140mm       | 2 pcs   τμχ          |
| Πρόσθετο προφίλ άνω   Upper additional profile                  | S31698          | 2*Fw/3 -46.5mm  | 1 pcs   τμχ          |
|   |                 | Fw/3 -22mm      | 1 pcs   τμχ          |
| Πρόσθετο προφίλ κάτω   Bottom additional profile                | S31698          | 2*Fw/3 -89mm    | 1 pcs   τμχ          |
|   |                 | Fw/3 -76mm      | 1 pcs   τμχ          |

|   |   |
|---|---|
| 4 | <b>Three-sash parallel sliding window with fixed</b><br>Τρίφυλλο επάλληλο συρόμενο με σταθερό |
|---|---|

| Profile cuttings   Κοπές προφίλ                          |                 |                 |                      |
|--|-----------------|-----------------|----------------------|
| Description<br>Περιγραφή                                 | Code<br>Κωδικός | Cutting<br>Κοπή | Quantity<br>Ποσότητα |
| Πρόσθετο προφίλ   Additional profile                     | S31639          | Fw -6mm         | 1 pcs   τμχ          |
| Πρόσθετο προφίλ   Additional profile                     | S31640          | Fw -6mm         | 1 pcs   τμχ          |
| Πρόσθετο προφίλ   Additional profile                     | S31642          | Fw -6mm         | 1 pcs   τμχ          |
| Sash cuttings   Κοπές φύλλου                             |                 |                 |                      |
| Πλάτος άνω προφίλ φύλλου  <br>Upper sash profile width   | S30658          | Fw/3 -2mm       | 2 pcs   τμχ          |
|  |                 | Fw/3 -8mm       | 1 pcs   τμχ          |
| Πλάτος κάτω προφίλ φύλλου  <br>Bottom sash profile width | S30652          | Fw/3 -34mm      | 3 pcs   τμχ          |
| Ύψος προφίλ φύλλου   Sash profile height                 | S30652          | Fh -141.1mm     | 2 pcs   τμχ          |
| Ύψος γάντζου   Hook profile height                       | S31609          | Fh -139.1mm     | 4 pcs   τμχ          |
| Glass cuttings   Κοπές υάλωσης                           |                 |                 |                      |
| Glass unit height   Ύψος υαλοπίνακα                      |                 | Fh -160mm       | 3 pcs   τμχ          |
| Glass unit width   Πλάτος υαλοπίνακα                     |                 | Fw/3 -32mm      |                      |

|   |  |
|---|--|
| 4 | <b>Three-sash parallel sliding window with fixed</b><br><b>Τρίφυλλο επάλληλο συρόμενο με σταθερό</b> |
|---|--|

List of accessories | Λίστα εξαρτημάτων

| Code<br>Κωδικός                               | Accessory<br>Εξάρτημα | Description<br>Περιγραφή  | Quantity<br>Ποσότητα  |
|---|-----------------------|---|---|
| 1251125200                                    |                       | Mechanical corner cleat  <br>Γωνία σύνδεσης μηχανική<br>10.3X25.2mm                                 | 6 pcs   τμχ.  |
| 1131125200                                    |                       | Crimp corner cleat  <br>Γωνία σύνδεσης πρεσαριστή<br>10.3X25.2mm                                    | 6 pcs   τμχ.  |
| 1131107700                                    |                       | Crimp corner cleat  <br>Γωνία σύνδεσης πρεσαριστή<br>10.3X7.7mm                                     | 2 pcs   τμχ.<br>*Use only along crimp corner cleat<br>*Μόνο σε χρήση με πρεσαριστές γωνίες                  |
| 4701183991                                    |                       | Nail corner pin 4,5x7,1  <br>Πείρος καρφωτών γωνιών συνδ. 4,5x7,1                                   | 113-11-077-00<br>2 pins/cleat (καρφιά/γωνία)<br>113-11-252-00& 113-11-458-00<br>4 pins/cleat (καρφιά/γωνία) |
| 2903065003                                    |                       | Glazing wedge  <br>Τακάκι τζαμιού   | 20 pcs/sash   τμχ/φύλλο   |
| 3113065203                                    |                       | 90° degrees cut sash connector  <br>Σύνδεσμος σόκορης σύνδεσης                                      | 1 set   σετ   |
| 3113170303 (right)<br>OR<br>3113170313 (left) |                       | Hook profile end cap  <br>Τάπα αγκίστρου  | 2 set   σετ   |
| 3113170333 (right)<br>OR<br>3113170343 (left) |                       | Interlocking profile end caps for multitrack<br>frames   Τάπες αγκίστρου για πολυφύλλα              | 2 set   σετ   |
| 3113065803 (right)<br>OR<br>3113065813 (left) |                       | Pair of end caps for interlocking profile machining  <br>Ζεύγος ταπιών για τη κατεργασία στο γάντζο | 2 pairs   ζεύγη   |
| 6603160900                                    |                       | PVC profile for thermal break interlocking profile  <br>PVC θερμομονωτικού γάντζου                  | 4 pcs   τμχ<br>Fh -269mm  |
| 3113170323                                    |                       | Enhanced interlocking profile S31703 end cap  <br>Τάπα ενισχυμένου γάντζου S31703                   | 1 ζεύγος ανά S31703  <br>1 pair per S31703 profile  |
| 3113170403                                    |                       | Enhanced interlocking profile S31704 end cap  <br>Τάπα ενισχυμένου γάντζου S31704                   | 1 ζεύγος ανά S31704  <br>1 pair per S31704 profile  |
| 6002565100                                    |                       | Roller Ø24  <br>Ράουλο Ø24  | < 250kg 2 pcs/sash   τμχ./φύλλο<br>> 250kg 4 pcs/sash   τμχ./φύλλο  |
| 3110261400                                    |                       | Spacer Φ25 for fixed sash  <br>Αποστάτης Φ25 σταθ. φύλλου   | 2 pcs/sash<br>2 τμχ./φύλλο  |
| 6600061300                                    |                       | Inox railing guide<br>Ανοξείδωτος οδηγός  | -Side sash-<br>Fw -170mm   With bottom lock<br>Fw -125mm   Without bottom lock                              |
| 6600061300                                    |                       | Inox railing guide<br>Ανοξείδωτος οδηγός  | -Middle sash-<br>Fw -214mm  |

|   |  |
|---|--|
| 4 | <b>Three-sash parallel sliding window with fixed</b><br><b>Τρίφυλλο επάλληλο συρόμενο με σταθερό</b> |
|---|--|

List of accessories | Λίστα εξαρτημάτων

| Code<br>Κωδικός   | Accessory<br>Εξάρτημα | Description<br>Περιγραφή  | Quantity<br>Ποσότητα   |
|---|-----------------------|---|--|
| 61065202xx (left)<br>black anodized -45<br>natural anodized -33 |                       | S650 pair of minimal handles left side  <br>Κιτ μίνιμαλ χειρολαβών κλειδαριάς S650 αριστερό | 1 pair   ζεύγος  |
| 6106510000  |                       | Additional rode for sash height >3m  <br>Πρόσθετη ντίζα για φύλλο >3m                       | 1 pcs  |
| 6406512000  |                       | Adjustable front locking set  <br>Ρυθμιζόμενο μπροστινό κλειδωμα                            | RC2 certification -OPTIONAL<br>Fh<2m - 2 sets/sash<br>2m<Fh<3m - 3 sets/sash<br>Fh>3m - 4 sets/sash  |
| 6406500901  |                       | Front lock protection S650  <br>Προστασία μπροστινού κλειδώματος S650                       | 1 pcs   τμχ.<br>Caution! Place above handle!<br>Προσοχή! Τοποθέτηση άνω της χειρολαβής!  |
| 6406500600  |                       | Lock protection  <br>Προστασία κλειδώματος  | 1 pcs per locking mechanism  <br>1 τμχ. άνα κλειδαριά<br><small>*Use 640-65-007-00, if front locking points are used<br/>*Χρησιμοποιείται εναλλακτικά το 640-65-007-00 σε περίπτωση τοποθέτησης μπροστινών κλειδώματων</small> |
| 6406500000  |                       | Set of keepers S650  <br>Κιτ αντικρουσμάτων κλειδαριάς S650                                 | 1 sets   σετ   |
| 3113168813  |                       | Pair of upper central seals  <br>Ζεύγος άνω κεντρικών στεγανωτικών                          | 3 pairs   ζεύγη  |
| 3113168003  |                       | Spacers for S650  <br>Αποστατικό κύλισης για S650   | 1 set per moving sash  <br>1 σετ ανά κινούμενο φύλλο   |
| 6503167003  |                       | Shock absorber for sash S650  <br>Αμορτισέρ φύλλου S650                                     | 4 pcs   τμχ.   |
| 6606252003  |                       | Εξωτερικό στοπ 20mm<br>External Stopper 20 mm   | 2 pcs   τμχ.   |
| 2402650203  |                       | Interlocking sealing gasket  <br>Ελαστικό άγκιστρου   | 4* (Fh-98.3mm)   |
| 2400031201  |                       | Frame guide gasket  <br>Ελαστικό για κανάλι οδηγού  | Fh   |
| 2003065003  |                       | Glazing gasket S650  <br>Ελαστικό τζαμιού S650  | 4*Fw<br>12(Fh-150mm)   |
| 2401360103  |                       | Sliding spacer  <br>Αποστατικό κύλισης  | 2(Fh-100mm)<br>2(Fw/3)   |
| 2400031400  |                       | Gasket for brush fixing  <br>Ελαστικό σταθεροποίησης βουρτσάκι                              | 16*(Fw/3)  |

4

Three-sash parallel sliding window with fixed  
Τρίφυλλο επάλληλο συρόμενο με σταθερό

List of accessories | Λίστα εξαρτημάτων

| Code<br>Κωδικός | Accessory<br>Εξάρτημα | Description<br>Περιγραφή  | Quantity<br>Ποσότητα  |
|-----------------|-----------------------|---|---|
| 6206910603      |                       | Brush weatherstripping pile 6mm  <br>Βουρτσάκι απλό 6mm   | 7Fh<br>2*(Fw/3)   |
| 6206930603      |                       | Brush weatherstripping pile triffin 6mm  <br>Βουρτσάκι triffin 6mm  | 10*(Fw/3)<br>3Fh  |
| 2407000603      |                       | Gasket for S31642 subsil  <br>Ελαστικό subsil S31642  | Fw  |
| 3113163930      |                       | Water collector end cap for S650 with triple-track  <br>Τάπα υδατολεκάνης τριπλού οδηγού S650                               | 1 set   σετ   |
| 3113163910      |                       | Connector for S650 water collector S31639  <br>Ζεύγος ενωτικών υδατολεκάνης S31639  | 1 pair for every S31639 connection (> 7m)  <br>1 ζεύγος για κάθε σύνδεση S31639 (>7m) |
| 3113163920      |                       | Drainage pipe adaptor Ø50 for S31639  <br>Αντάπτορας εκροής υδατολεκάνης Ø50<br>για S31639                                  | [Fw/2000mm]<br>pcs   τμχ.   |
| 6601200903      |                       | Drainage valve D12x9mm  <br>Βαλβίδα απορροής Φ12X9mm  | [Fw/1500mm] + 2<br>pcs   τμχ.   |
| 6601201903      |                       | Drainage valve without ball D12x9mm  <br>Βαλβίδα απορροής Φ12X9mm χωρίς μπίλια  | [4*Fw/500mm] + 10<br>pcs   τμχ.   |
| 6600120903      |                       | Drainage valve D12 extension  <br>Επέκταση βαλβίδας απορροής Φ12  | 660-12-009-03<br>+<br>660-12-019-03<br>pcs   τμχ.                                     |
| 6603163900      |                       | Steel Grating S31639  <br>Ανοξείδωτη σχάρα S31639   | Fw  |
| 6603164200      |                       | External flap valve  <br>Εξωτερική βαλβίδα αντεπιστροφής  | [Fw/300mm]<br>pcs   τμχ.  |
| 3113167203      |                       | Στόπερ για καπακι οδηγού S31698 για<br>πολυφυλλες τυπολογίες   Stopper for S31698<br>cover profile for multisash typologies | 1 pair   ζεύγος   |
| 3113167303      |                       | Interlocking seal  <br>Στεγανωτικό επαλληλίας   | 2 pcs   τμχ.  |

**5** Four-sash sliding window with meeting stile  
 Τετράφυλλο φιλητό συρόμενο

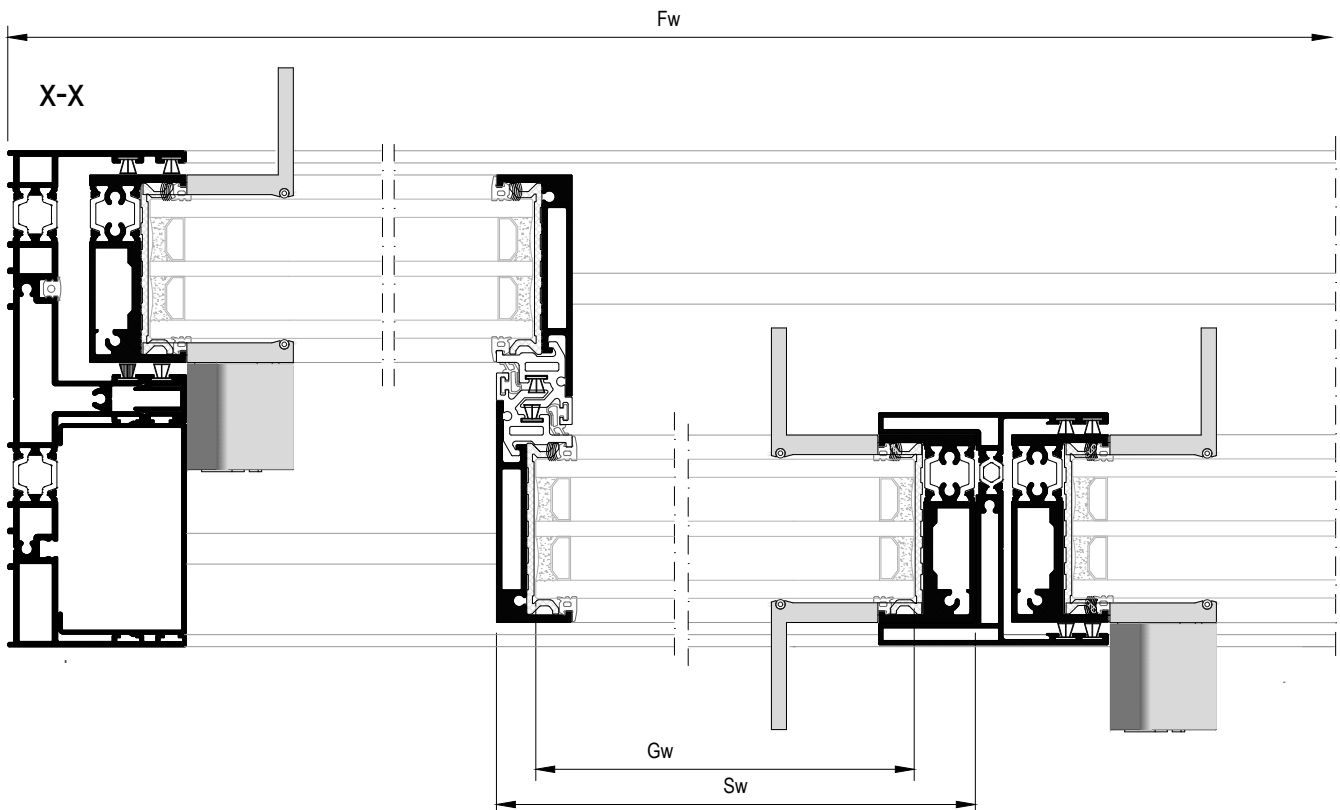
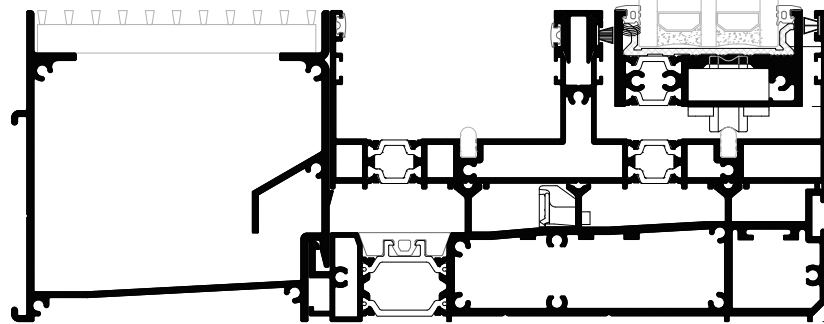
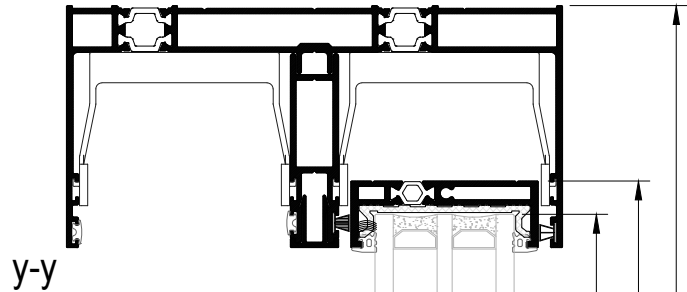
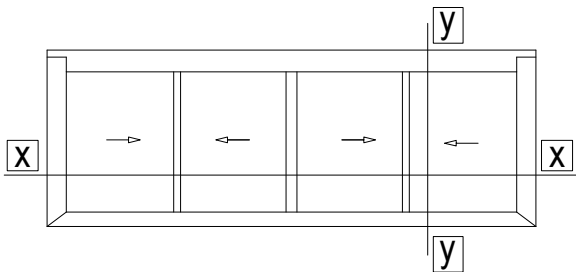

|          |   |
|----------|---|
| <b>5</b> | <b>Four-sash sliding window with meeting stile</b><br><b>Τετράφυλλο φιλητό συρόμενο</b> |
|----------|---|

| Sash cuttings   Κοπές φύλλου                             |                 |                 |                      |
|--|-----------------|-----------------|----------------------|
| Description<br>Περιγραφή                                 | Code<br>Κωδικός | Cutting<br>Κοπή | Quantity<br>Ποσότητα |
| Sash cuttings   Κοπές φύλλου                             |                 |                 |                      |
| Πλάτος άνω προφίλ φύλλου  <br>Upper sash profile width   | S30658          | Fw/4 -7mm       | 4 pcs   τμχ          |
| Πλάτος κάτω προφίλ φύλλου  <br>Bottom sash profile width | S30652          | Fw/4 -39mm      | 4 pcs   τμχ          |
| Ύψος προφίλ φύλλου   Sash profile height                 | S30652          | Fh -141.1mm     | 4 pcs   τμχ          |
| Ύψος γάντζου   Hook profile height                       | S31609          | Fh -139.1mm     | 4 pcs   τμχ          |
| Ύψος μπινιού   Adjoining profile height                  | S31694          | Fh -195mm       | 1 pcs   τμχ          |
| Glass cuttings   Κοπές υάλωσης                           |                 |                 |                      |
| Glass unit height   Ύψος υαλοπίνακα                      |                 | Fh -160mm       | 4 pcs   τμχ          |
| Glass unit width   Πλάτος υαλοπίνακα                     |                 | Fw/4 -37mm      |                      |

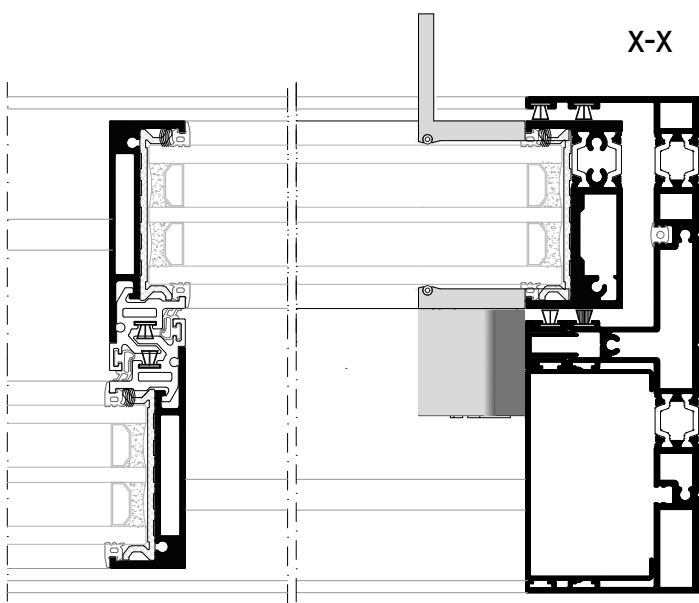

|          |   |
|----------|---|
| <b>5</b> | <b>Four-sash sliding window with meeting stile</b><br><b>Τετράφυλλο φιλητό συρόμενο</b> |
|----------|---|

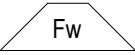
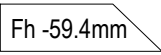
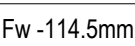
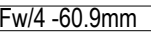
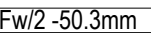
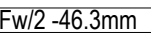
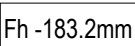
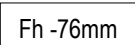
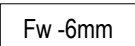
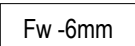
| Profile cuttings   Κοπές προφίλ                            |                 |  |                            |
|--|-----------------|--|----------------------------|
| Description<br>Περιγραφή                                   | Code<br>Κωδικός | Cutting<br>Κοπή  | Quantity<br>Ποσότητα       |
| Frame cuttings   Κοπές κάσας                               |                 |  |                            |
| Πλάτος άνω οδηγού   Upper frame track width                | S31680          |    | 1 pcs   τμχ                |
| Πλάτος κάτω οδηγού   Bottom track width                    | S31670          |    | 1 pcs   τμχ                |
| Ύψος πλαϊνού οδηγού   Side frame track height              | S31670          |    | 2 pcs   τμχ                |
| Πρόσθετο άνω οδηγού  <br>Additional profile of upper frame | S31688          |    | 1 pcs   τμχ                |
| Πρόσθετο άνω οδηγού  <br>Additional profile upper frame    | S30669          | <br>    | 2 pcs   τμχ<br>1 pcs   τμχ |
| Πρόσθετο κάτω οδηγού  <br>Additional profile bottom frame  | S30669          | <br> | 2 pcs   τμχ<br>1 pcs   τμχ |
| Πρόσθετο πλαϊνού οδηγού  <br>Additional profile side frame | S30669          |    | 2 pcs   τμχ                |
| Πρόσθετο προφίλ   Additional profile                       | S31698          |    | 2 pcs   τμχ                |
| Πρόσθετο προφίλ   Additional profile                       | S31639          |    | 1 pcs   τμχ                |
| Πρόσθετο προφίλ   Additional profile                       | S31642          |    | 1 pcs   τμχ                |



|   |  |
|---|--|
| 5 | <b>Four-sash sliding window with meeting stile</b><br>Τετράφυλλο φιλητό συρόμενο |
|---|--|

|   |
|---|
| List of accessories   Λίστα εξαρτημάτων |
|---|

| Code<br>Κωδικός                                | Accessory<br>Εξάρτημα | Description<br>Περιγραφή   | Quantity<br>Ποσότητα  |
|--|-----------------------|--|---|
| 1251145600                                     |                       | Mechanical corner cleat  <br>Γωνία σύνδεσης μηχανική<br>10.3X45.6mm                                | 2pcs   τμχ.<br>— or / ή —   |
| 1131145800                                     |                       | Crimp corner cleat  <br>Γωνία σύνδεσης πρεσαριστή<br>10.3X45.6mm                                   | 2pcs   τμχ.   |
| 1251125200                                     |                       | Mechanical corner cleat  <br>Γωνία σύνδεσης μηχανική<br>10.3X25.2mm                                | 2pcs   τμχ.<br>— or / ή —   |
| 1131125200                                     |                       | Crimp corner cleat  <br>Γωνία σύνδεσης πρεσαριστή<br>10.3X25.2mm                                   | 2 pcs   τμχ.  |
| 1131107700                                     |                       | Crimp corner cleat  <br>Γωνία σύνδεσης πρεσαριστή<br>10.3X7.7mm                                    | 2 pcs   τμχ.<br>*Use only along crimp corner cleat<br>*Μόνο σε χρήση με πρεσαριστές γωνίες                  |
| 4701183991                                     |                       | Nail corner pin 4,5x7,1  <br>Πείρος καρφωτών γωνιών συνδ. 4,5x7,1                                  | 113-11-077-00<br>2 pins/cleat (καρφιά/γωνία)<br>113-11-252-00& 113-11-458-00<br>4 pins/cleat (καρφιά/γωνία) |
| 2903065003                                     |                       | Glazing wedge  <br>Τακάκι τζαμιού  | 20 pcs/sash   τμχ/φύλλο   |
| 3113065203                                     |                       | 90° degrees cut sash connector  <br>Σύνδεσμος σόκορης σύνδεσης                                     | 2 set   σετ   |
| 3113170303 (right)<br>AND<br>3113170313 (left) |                       | Hook profile end cap  <br>Τάπα αγκίστρου   | 1+1 set   σετ   |
| 3113065803 (right)<br>AND<br>3113065813 (left) |                       | Pair of end caps for interlocking profile machining  <br>Ζεύγος ταπών για τη κατεργασία στο γάντζο | 1+1 pair   ζεύγος   |
| 6603160900                                     |                       | PVC profile for thermal break interlocking profile  <br>PVC θερμομονωτικού γάντζου                 | 4 pcs   τμχ<br>Fh -269mm  |
| 3113170323                                     |                       | Enhanced interlocking profile S31703 end cap  <br>Τάπα ενισχυμένου γάντζου S31703                  | 1 ζεύγος ανά S31703  <br>1 pair per S31703 profile  |
| 3113170403                                     |                       | Enhanced interlocking profile S31704 end cap  <br>Τάπα ενισχυμένου γάντζου S31704                  | 1 ζεύγος ανά S31704  <br>1 pair per S31704 profile  |
| 3113167003 (right)<br>AND<br>3113167103 (left) |                       | Central seal  <br>Κεντρικό στεγανωτικό   | 1+1 pair   ζεύγος   |
| 6002565100                                     |                       | Roller Ø24  <br>Ράουλο Ø24   | < 250kg 2 pcs/sash   τμχ./φύλλο<br>> 250kg 4 pcs/sash   τμχ./φύλλο  |
| 3113167303                                     |                       | Interlocking seal  <br>Στεγανωτικό επαλληλίας  | 2 pcs   τμχ.  |

|   |   |
|---|---|
| 5 | <b>Four-sash sliding window with meeting stile</b><br><b>Τετράφυλλο φιλητό συρόμενο</b> |
|---|---|

List of accessories | Λίστα εξαρτημάτων

| Code<br>Κωδικός  | Accessory<br>Εξάρτημα | Description<br>Περιγραφή   | Quantity<br>Ποσότητα  |
|--|-----------------------|--|---|
| 61065201xx (right)<br>AND<br>61065202xx (left)<br>black anodized -45<br>natural anodized -33 |                       | S650 set of minimal handles with locking mechanism right/left side  <br>Σετ μίνιμαλ χειρολαβών κλειδαριάς S650 δεξί/αριστερό | 1+2<br>set   σετ  |
| 61065203xx<br>black anodized -45<br>natural anodized -33                                     |                       | Κιτ χειρολαβών S650 χωρίς κλειδαριά  <br>S650 pair of handles without lock   | 1 pair   ζεύγος   |
| 6106510000   |                       | Additional rode for sash height >3m  <br>Πρόσθετη ντίτζα για φύλλο >3m   | 3 pcs<br>(OPTIONAL)   |
| 6406512000   |                       | Adjustable front locking set  <br>Ρυθμιζόμενο μπροστινό κλειδίωμα  | RC2 certification -OPTIONAL<br>Fh<2m - 2 sets/sash<br>2m<Fh<3m - 3 sets/sash<br>Fh>3m - 4 sets/sash   |
| 6406513001   |                       | Adjustable locking set for meeting stile  <br>Ρυθμιζόμενο κλειδίωμα φιλητού  | 3 set   σετ   |
| 6406500901   |                       | Front lock protection S650  <br>Προστασία μπροστινού κλειδιώματος S650   | 3 pcs   τμχ.<br><small>Caution! Place above handle!<br/>Προσοχή! Τοποθέτηση άνω της χειρολαβής!</small>   |
| 6406500600   |                       | Lock protection  <br>Προστασία κλειδιώματος  | 1 pcs per locking mechanism  <br>1 τμχ. άνα κλειδαριά<br><small>*Use 640-65-007-00, if front locking points are used<br/>*Χρησιμοποιείται εναλλακτικά το 640-65-007-00 σε περίπτωση τοποθέτησης μπροστινών κλειδιωμάτων</small> |
| 6406500000   |                       | Set of keepers S650  <br>Κιτ αντικρουσμάτων κλειδαριάς S650  | 2 sets   σετ  |
| 3113168813   |                       | Pair of upper central seals  <br>Ζεύγος άνω κεντρικών στεγανωτικών   | 4 pairs   ζεύγη   |
| 3113168003   |                       | Spacers for S650  <br>Αποστατικό κύλισης για S650  | 1 set per moving sash  <br>1 σετ ανά κινούμενο φύλλο  |
| 3113169403   |                       | Pair of adjoining profile end cap for S650  <br>Ζεύγος τάπα μπινί S650   | 1 ζεύγος/ pair  |
| 6503167003   |                       | Shock absorber for sash S650  <br>Αμορτισέρ φύλλου S650  | 4 pcs   τμχ.  |
| 6606252003   |                       | Εξωτερικό στοπ 20mm<br>External Stopper 20 mm  | 4 pcs   τμχ.  |
| 6406569423   |                       | Set of keepers and stopper for S650 meeting stile   Σετ αντικρουσμάτων με στόπερ για φιλητό S650                             | 1 set   σετ   |
| 6600061300   |                       | Inox railing guide<br>Ανοξείδωτος οδηγός   | -Side sashes-<br>2*[Fw/2 -141mm]   With bottom lock<br>2*[Fw/2 -95mm]   Without bottom lock   |
| 6600061300   |                       | Inox railing guide<br>Ανοξείδωτος οδηγός   | -Meeting sashes-<br>2* [Fw/2 -149mm]  |

|   |  |
|---|--|
| 5 | <b>Four-sash sliding window with meeting stile</b><br>Τετράφυλλο φιλητό συρόμενο |
|---|--|

|   |
|---|
| List of accessories   Λίστα εξαρτημάτων |
|---|

| Code<br>Κωδικός | Accessory<br>Εξάρτημα | Description<br>Περιγραφή   | Quantity<br>Ποσότητα  |
|-----------------|-----------------------|--|---|
| 2402650203      |                       | Interlocking sealing gasket  <br>Ελαστικό άγκιστρου  | 4* (Fh-98.3mm)  |
| 2400031201      |                       | Frame guide gasket  <br>Ελαστικό για κανάλι οδηγού   | 2Fh   |
| 2003065003      |                       | Glazing gasket S650  <br>Ελαστικό τζαμιού S650   | 8*Fw<br>16*(Fh-150mm)   |
| 2400031400      |                       | Gasket for brush fixing  <br>Ελαστικό σταθεροποίησης βουρτσάκι                             | 10*(Fw/2)   |
| 6206910603      |                       | Brush weatherstripping pile 6mm  <br>Βουρτσάκι απλό 6mm                                    | 14Fh<br>4*(Fw/2)  |
| 6206930603      |                       | Brush weatherstripping pile triffin 6mm  <br>Βουρτσάκι triffin 6mm                         | 4*(Fw/2)<br>2Fh   |
| 2407000603      |                       | Gasket for S31642 subsil  <br>Ελαστικό subsil S31642                                       | Fw  |
| 3113163900      |                       | Water collector end cap for S650  <br>Τάπα υδατολεκάνης S650                               | 1 set   σετ   |
| 3113163910      |                       | Connector for S650 water collector S31639  <br>Ζεύγος ενωτικών υδατολεκάνης S31639         | 1 pair for every S31639 connection (> 7m)  <br>1 ζεύγος για κάθε σύνδεση S31639 (>7m) |
| 3113163920      |                       | Drainage pipe adaptor Ø50 for S31639  <br>Αντάπτορας εκροής υδατολεκάνης Ø50<br>για S31639 | [Fw/2000mm]<br>pcs   τμχ.   |
| 6601200903      |                       | Drainage valve D12x9mm  <br>Βαλβίδα απορροής Φ12X9mm                                       | [Fw/500mm] +2<br>pcs   τμχ.   |
| 6601201903      |                       | Drainage valve without ball D12x9mm  <br>Βαλβίδα απορροής Φ12X9mm χωρίς μπίλια             | [Fw/250mm] + 10<br>pcs   τμχ.   |
| 6600120903      |                       | Drainage valve D12 extension  <br>Επέκταση βαλβίδας απορροής Φ12                           | 660-12-009-03<br>+<br>660-12-019-03<br>pcs   τμχ.                                     |
| 6603163900      |                       | Steel Grating S31639  <br>Ανοξείδωτη σχάρα S31639  | Fw  |
| 6603164200      |                       | External flap valve  <br>Εξωτερική βαλβίδα αντεπιστροφής                                   | [Fw/200mm]<br>pcs   τμχ.  |

6 Four-sash sliding window with meeting stile and fixed  
 Τετράφυλλο φιλητό συρόμενο με σταθερά

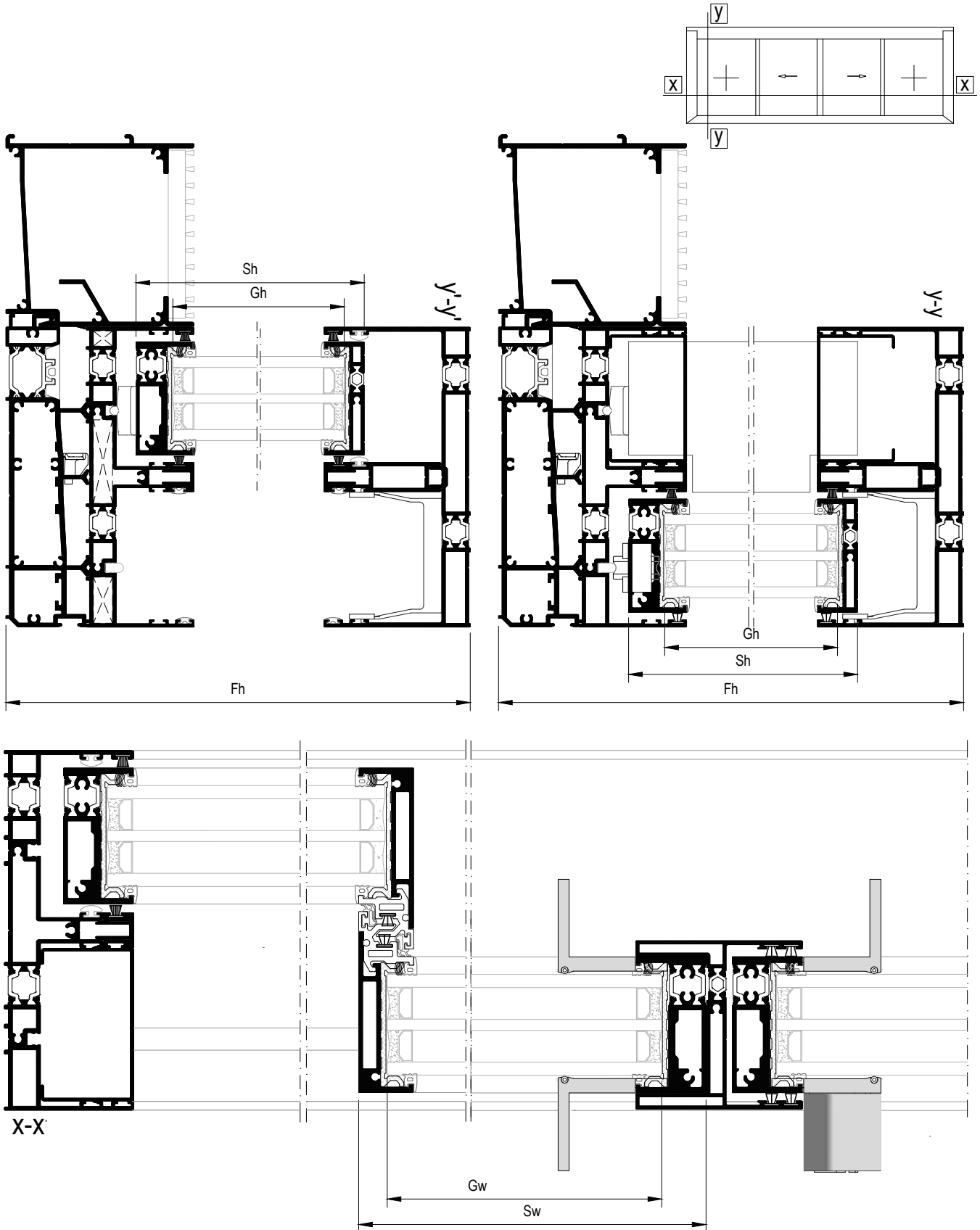

|   |  |
|---|--|
| 6 | <b>Four-sash sliding window with meeting stile and fixed</b><br><b>Τετράφυλλο φιλητό συρόμενο με σταθερά</b> |
|---|--|

| Profile cuttings   Κοπές προφίλ                          |                 |                 |                      |
|--|-----------------|-----------------|----------------------|
| Description<br>Περιγραφή                                 | Code<br>Κωδικός | Cutting<br>Κοπή | Quantity<br>Ποσότητα |
| Sash cuttings   Κοπές φύλλου                             |                 |                 |                      |
| Πλάτος άνω προφίλ φύλλου  <br>Upper sash profile width   | S30658          | Fw/4 -7mm       | 4 pcs   τμχ          |
| Πλάτος κάτω προφίλ φύλλου  <br>Bottom sash profile width | S30652          | Fw/4 -39mm      | 4 pcs   τμχ          |
| Ύψος προφίλ φύλλου   Sash profile height                 | S30652          | Fh -141.1mm     | 4 pcs   τμχ          |
| Ύψος γάντζου   Hook profile height                       | S31609          | Fh -139.1mm     | 4 pcs   τμχ          |
| Ύψος μπινιού   Adjoining profile height                  | S31694          | Fh -195mm       | 1 pcs   τμχ          |
| Glass cuttings   Κοπές υάλωσης                           |                 |                 |                      |
| Glass unit height   Ύψος υαλοπίνακα                      |                 | Fh -160mm       | 4 pcs   τμχ          |
| Glass unit width   Πλάτος υαλοπίνακα                     |                 | Fw/4 -37mm      |                      |

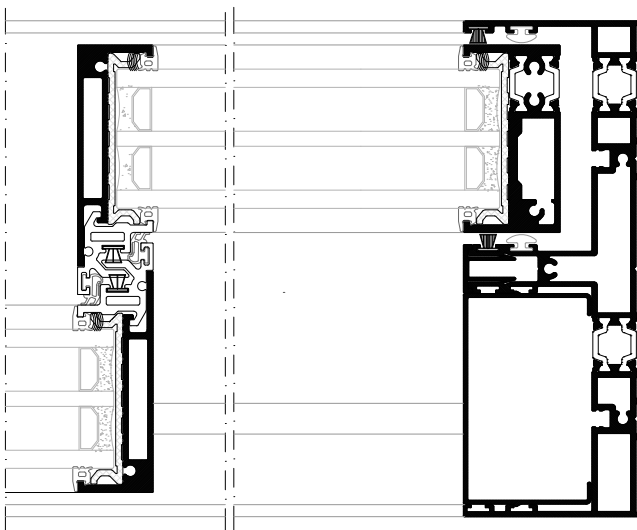

|   |   |
|---|---|
| 6 | <b>Four-sash sliding window with meeting stile and fixed</b><br>Τετράφυλλο φιλητό συρόμενο με σταθερά |
|---|---|

| Profile cuttings   Κοπές προφίλ                            |                 |   |   |
|--|-----------------|---|---|
| Description<br>Περιγραφή                                   | Code<br>Κωδικός | Cutting<br>Κοπή   | Quantity<br>Ποσότητα                      |
| Frame cuttings   Κοπές κάσας                               |                 |   |   |
| Πλάτος άνω οδηγού   Upper frame track width                | S31680          | Fw  | 1 pcs   τμχ                               |
| Πλάτος κάτω οδηγού   Bottom track width                    | S31670          |   | 1 pcs   τμχ                               |
| Ύψος πλαϊνού οδηγού   Side frame track height              | S31670          |   | 2 pcs   τμχ                               |
| Πρόσθετο άνω οδηγού  <br>Additional profile of upper frame | S31688          | Fw -114.5mm   | 1 pcs   τμχ                               |
| Πρόσθετο άνω οδηγού  <br>Additional profile upper frame    | S30669          | Fw/4 -60.9mm<br>Fw/2 -50.3mm                              | 2 pcs   τμχ<br>1 pcs   τμχ                |
| Πρόσθετο κάτω οδηγού  <br>Additional profile bottom frame  | S30669          | Fw/4 -58.9mm<br>Fw/2 -46.3mm                              | 2 pcs   τμχ<br>1 pcs   τμχ                |
| Πρόσθετο πλαϊνού οδηγού  <br>Additional profile side frame | S30669          | Fh -183.2mm   | 2 pcs   τμχ                               |
| Πρόσθετο προφίλ   Additional profile                       | S31698          | Side= Fh- 76mm<br>Bottom= Fw/2 -50mm<br>Upper= Fw/2 -50mm | 2 pcs   τμχ<br>1 pcs   τμχ<br>1 pcs   τμχ |
| Πρόσθετο προφίλ   Additional profile                       | S31639          | Fw -6mm   | 1 pcs   τμχ                               |
| Πρόσθετο προφίλ   Additional profile                       | S31642          | Fw -6mm   | 1 pcs   τμχ                               |

|   |  |
|---|--|
| 6 | <b>Four-sash sliding window with meeting stile and fixed</b><br><b>Τετράφυλλο φιλητό συρόμενο με σταθερά</b> |
|---|--|

|   |
|---|
| List of accessories   Λίστα εξαρτημάτων |
|---|

| Code<br>Κωδικός                                | Accessory<br>Εξάρτημα | Description<br>Περιγραφή   | Quantity<br>Ποσότητα  |
|--|-----------------------|--|---|
| 1251145600                                     |                       | Mechanical corner cleat  <br>Γωνία σύνδεσης μηχανική<br>10.3X45.6mm                                | 2pcs   τμχ.<br>— or / ή —   |
| 1131145800                                     |                       | Crimp corner cleat  <br>Γωνία σύνδεσης πρεσαριστή<br>10.3X45.6mm                                   | 2pcs   τμχ.   |
| 1251125200                                     |                       | Mechanical corner cleat  <br>Γωνία σύνδεσης μηχανική<br>10.3X25.2mm                                | 2pcs   τμχ.<br>— or / ή —   |
| 1131125200                                     |                       | Crimp corner cleat  <br>Γωνία σύνδεσης πρεσαριστή<br>10.3X25.2mm                                   | 2 pcs   τμχ.  |
| 1131107700                                     |                       | Crimp corner cleat  <br>Γωνία σύνδεσης πρεσαριστή<br>10.3X7.7mm                                    | 2 pcs   τμχ.<br>*Use only along crimp corner cleat<br>*Μόνο σε χρήση με πρεσαριστές γωνίες                  |
| 4701183991                                     |                       | Nail corner pin 4,5x7,1  <br>Πείρος καρφωτών γωνιών συνδ. 4,5x7,1                                  | 113-11-077-00<br>2 pins/cleat (καρφιά/γωνία)<br>113-11-252-00& 113-11-458-00<br>4 pins/cleat (καρφιά/γωνία) |
| 2903065003                                     |                       | Glazing wedge  <br>Τακάκι τζαμιού  | 20 pcs/sash   τμχ/φύλλο   |
| 3113065203                                     |                       | 90° degrees cut sash connector  <br>Σύνδεσμος σόκορης σύνδεσης                                     | 2 set   σετ   |
| 3113170303 (right)<br>AND<br>3113170313 (left) |                       | Hook profile end cap  <br>Τάπα αγκίστρου   | 1+1 set   σετ   |
| 3113065803 (right)<br>AND<br>3113065813 (left) |                       | Pair of end caps for interlocking profile machining  <br>Ζεύγος ταπών για τη κατεργασία στο γάντζο | 1+1 pair   ζεύγος   |
| 6603160900                                     |                       | PVC profile for thermal break interlocking profile  <br>PVC θερμομονωτικού γάντζου                 | 4 pcs   τμχ<br>Fh -269mm  |
| 3113170323                                     |                       | Enhanced interlocking profile S31703 end cap  <br>Τάπα ενισχυμένου γάντζου S31703                  | 1 ζεύγος ανά S31703  <br>1 pair per S31703 profile  |
| 3113170403                                     |                       | Enhanced interlocking profile S31704 end cap  <br>Τάπα ενισχυμένου γάντζου S31704                  | 1 ζεύγος ανά S31704  <br>1 pair per S31704 profile  |
| 3113167003 (right)<br>AND<br>3113167103 (left) |                       | Central seal  <br>Κεντρικό στεγανωτικό   | 1+1 pair   ζεύγος   |
| 6002565100                                     |                       | Roller Ø24  <br>Ράουλο Ø24   | < 250kg 2 pcs/sash   τμχ./φύλλο<br>> 250kg 4 pcs/sash   τμχ./φύλλο  |
| 3110261400                                     |                       | Spacer Φ25 for fixed sash  <br>Αποστάτης Φ25 σταθ. φύλλου  | 2 pcs/sash<br>2 τμχ./φύλλο  |

|   |  |
|---|--|
| 6 | <b>Four-sash sliding window with meeting stile and fixed</b><br><b>Τετράφυλλο φιλητό συρόμενο με σταθερά</b> |
|---|--|

|   |
|---|
| List of accessories   Λίστα εξαρτημάτων |
|---|

| Code<br>Κωδικός   | Accessory<br>Εξάρτημα | Description<br>Περιγραφή   | Quantity<br>Ποσότητα   |
|---|-----------------------|--|--|
| 61065202xx (left)<br>black anodized -45<br>natural anodized -33 |                       | S650 pair of minimal handles left side  <br>Κιτ μίνιμαλ χειρολαβών κλειδαριάς S650 αριστερό            | 1 pair   ζεύγος  |
| 61065203xx<br>black anodized -45<br>natural anodized -33        |                       | Κιτ χειρολαβών S650 χωρίς κλειδαριά  <br>S650 pair of handles without lock                             | 1 pair   ζεύγος  |
| 6106510000  |                       | Additional rode for sash height >3m  <br>Πρόσθετη ντίζα για φύλλο >3m                                  | 1 pcs<br>(OPTIONAL)  |
| 6406513001  |                       | Adjustable locking set for meeting stile  <br>Ρυθμιζόμενο κλειδώμα φιλητού                             | 3 set   σετ  |
| 6406500901  |                       | Front lock protection S650  <br>Προστασία μπροστινού κλειδώματος S650                                  | 1 pcs   τμχ.<br><small>Caution! Place above handle!<br/>Προσοχή! Τοποθέτηση άνω της χειρολαβής!</small>  |
| 6406500600  |                       | Lock protection  <br>Προστασία κλειδώματος   | 1 pcs per locking mechanism  <br>1 τμχ. άνα κλειδαριά<br><small>*Use 640-65-007-00, if front locking points are used<br/>*Χρησιμοποιείται εναλλακτικά το 640-65-007-00 σε περίπτωση τοποθέτησης μπροστινών κλειδωμάτων</small> |
| 3113168813  |                       | Pair of upper central seals  <br>Ζεύγος άνω κεντρικών στεγανωτικών                                     | 4 pairs   ζεύγη  |
| 3113168003  |                       | Spacers for S650  <br>Αποστατικό κύλισης για S650  | 1 set per moving sash  <br>1 σετ ανά κινούμενο φύλλο   |
| 3113169403  |                       | Pair of adjoining profile end cap for S650  <br>Ζεύγος τάπα μπιβί S650                                 | 1 ζεύγος/ pair   |
| 6503167003  |                       | Shock absorber for sash S650  <br>Αμορτισέρ φύλλου S650  | 4 pcs   τμχ.   |
| 6606252003  |                       | Εξωτερικό στοπ 20mm<br>External Stopper 20 mm  | 2 pcs   τμχ.   |
| 2402650203  |                       | Interlocking sealing gasket  <br>Ελαστικό άγκιστρου  | 4* (Fh-98.3mm)   |
| 2003065003  |                       | Glazing gasket S650  <br>Ελαστικό τζαμιού S650   | 8*Fw<br>16*(Fh-150mm)  |
| 6406569423  |                       | Set of keepers and stopper for S650<br>meeting stile   Σετ αντικρουσμάτων με<br>στόπερ για φιλητό S650 | 1 set   σετ  |
| 6600061300  |                       | Inox railing guide<br>Ανοξείδωτος οδηγός   | -Meeting sashes-<br>2* [Fw/2 -149mm]   |



6

Four-sash sliding window with meeting stile and fixed  
Τετράφυλλο φιλητό συρόμενο με σταθερά

List of accessories | Λίστα εξαρτημάτων

| Code<br>Κωδικός | Accessory<br>Εξάρτημα | Description<br>Περιγραφή   | Quantity<br>Ποσότητα  |
|-----------------|-----------------------|--|---|
| 2400031400      |                       | Gasket for brush fixing  <br>Ελαστικό σταθεροποίησης βουρτσάκι                             | 5*(Fw/2)  |
| 2401360103      |                       | Sliding spacer  <br>Αποστατικό κύλισης   | 4(Fh-100mm)<br>4(Fw/4)  |
| 6206910603      |                       | Brush weatherstripping pile 6mm  <br>Βουρτσάκι απλό 6mm                                    | 6Fh<br>2*(Fw/2)   |
| 6206930603      |                       | Brush weatherstripping pile triffin 6mm  <br>Βουρτσάκι triffin 6mm                         | 6*(Fw/2)<br>4Fh   |
| 2407000603      |                       | Gasket for S31642 subsil  <br>Ελαστικό subsil S31642                                       | Fw  |
| 3113163900      |                       | Water collector end cap for S650  <br>Τάπα υδατολεκάνης S650                               | 1 set   σετ   |
| 3113163910      |                       | Connector for S650 water collector S31639  <br>Ζεύγος ενωτικών υδατολεκάνης S31639         | 1 pair for every S31639 connection (> 7m)  <br>1 ζεύγος για κάθε σύνδεση S31639 (>7m) |
| 3113163920      |                       | Drainage pipe adaptor Ø50 for S31639  <br>Αντάπτορας εκροής υδατολεκάνης Ø50<br>για S31639 | [Fw/2000mm]<br>pcs   τμχ.   |
| 6601200903      |                       | Drainage valve D12x9mm  <br>Βαλβίδα απορροής Φ12X9mm                                       | [Fw/500mm] +2<br>pcs   τμχ.   |
| 6601201903      |                       | Drainage valve without ball D12x9mm  <br>Βαλβίδα απορροής Φ12X9mm χωρίς μπίλια             | [Fw/250mm] + 10<br>pcs   τμχ.   |
| 6600120903      |                       | Drainage valve D12 extension  <br>Επέκταση βαλβίδας απορροής Φ12                           | 660-12-009-03<br>+<br>660-12-019-03<br>pcs   τμχ.                                     |
| 6603163900      |                       | Steel Grating S31639  <br>Ανοξείδωτη σχάρα S31639  | Fw  |
| 6603164200      |                       | External flap valve  <br>Εξωτερική βαλβίδα αντεπιστροφής                                   | [Fw/200mm]<br>pcs   τμχ.  |
| 3113167303      |                       | Interlocking seal  <br>Στεγανωτικό επαλληλίας  | 2 pcs   τμχ.  |

**7** Four-sash parallel sliding window  
Τετράφυλλο επάλληλο συρόμενο

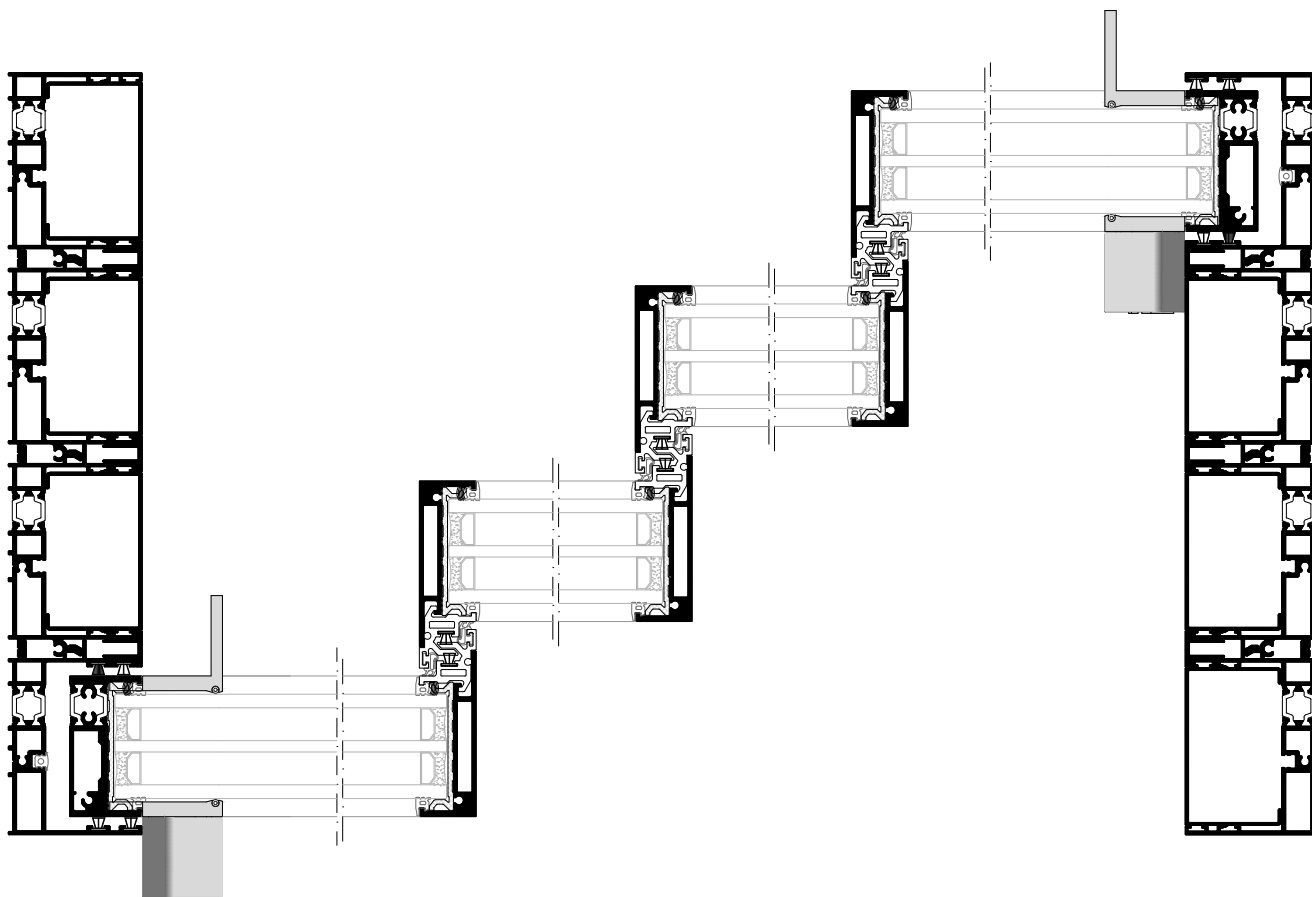
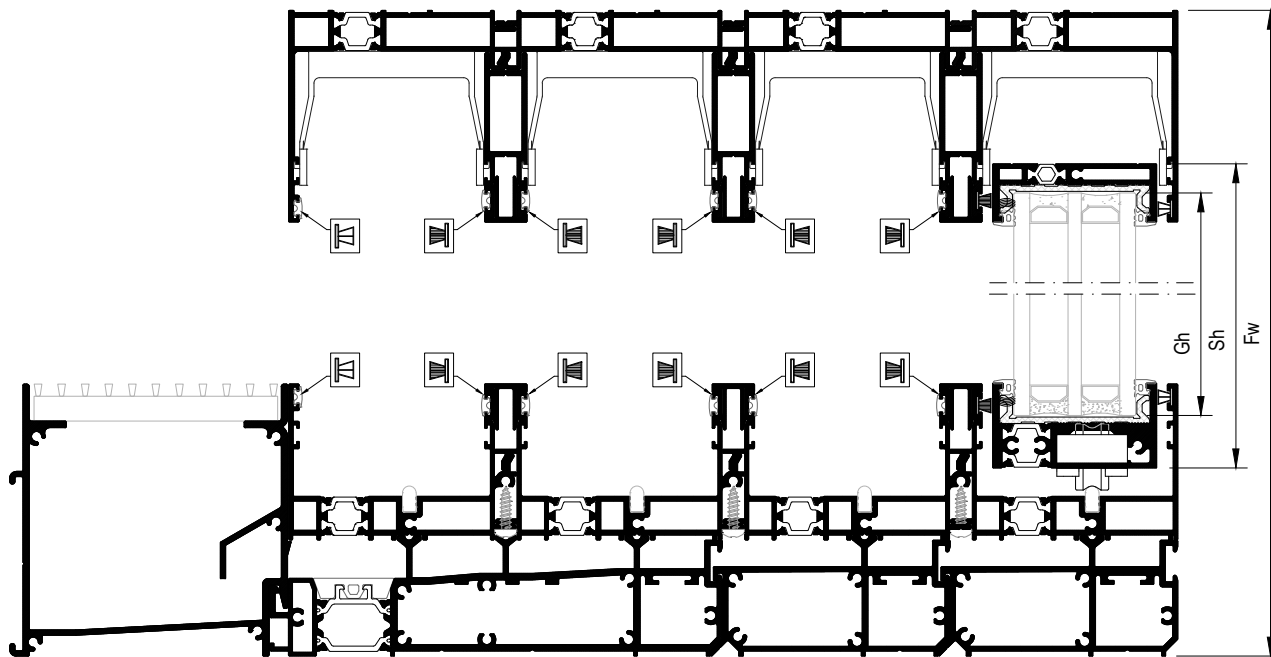
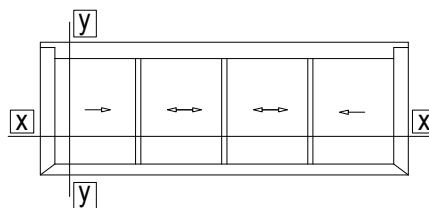

|   |  |
|---|--|
| 7 | <b>Four-sash parallel sliding window</b><br>Τετράφυλλο επάλληλο συρόμενο |
|---|--|

Profile cuttings | Κοπές προφίλ

| Description<br>Περιγραφή                                      | Code<br>Κωδικός | Cutting<br>Κοπή | Quantity<br>Ποσότητα |
|---|-----------------|-----------------|----------------------|
| Frame cuttings   Κοπές κάσας                                  |                 |                 |                      |
| Πλάτος άνω έξω οδηγού  <br>Upper outer frame track width      | S31686          |                 | 1 pcs   τμχ          |
| Πλάτος άνω μεσαίου οδηγού  <br>Upper middle frame track width | S31684          |                 | 2 pcs   τμχ          |
| Πλάτος άνω έσω οδηγού  <br>Upper inner frame track width      | S31682          |                 | 1 pcs   τμχ          |
| Πλάτος κάτω έξω οδηγού   Outer bottom track width             | S31672          |                 | 1 pcs   τμχ          |
| Πλάτος κάτω μεσαίου οδηγού  <br>Middle bottom track width     | S31674          |                 | 2 pcs   τμχ          |
| Πλάτος κάτω έσω οδηγού   Inner bottom track width             | S31676          |                 | 1 pcs   τμχ          |
| Ύψος πλαϊνού οδηγού   Side frame track height                 | S31672          |                 | 2 pcs   τμχ          |
| Ύψος πλαϊνού οδηγού   Side frame track height                 | S31674          |                 | 4 pcs   τμχ          |
| Ύψος πλαϊνού οδηγού   Side frame track height                 | S31676          |                 | 2 pcs   τμχ          |
| Πρόσθετο άνω οδηγού  <br>Additional profile of upper frame    | S31688          |                 | 3 pcs   τμχ          |
| Πρόσθετο άνω οδηγού  <br>Additional profile upper frame       | S30669          |                 | 3 pcs   τμχ          |
| Πρόσθετο κάτω οδηγού  <br>Additional profile bottom frame     | S30669          |                 | 3 pcs   τμχ          |
| Πρόσθετο πλαϊνού οδηγού  <br>Additional profile side frame    | S30669          |                 | 4 pcs   τμχ          |
| Πρόσθετο προφίλ   Additional profile                          | S31698          |                 | 6 pcs   τμχ          |
| Πρόσθετο προφίλ   Additional profile                          | S31639          |                 | 1 pcs   τμχ          |
| Πρόσθετο προφίλ   Additional profile                          | S31640          |                 | 2 pcs   τμχ          |
| Πρόσθετο προφίλ   Additional profile                          | S31642          |                 | 1 pcs   τμχ          |

|   |  |
|---|--|
| 7 | <b>Four-sash parallel sliding window</b><br>Τετράφυλλο επάλληλο συρόμενο |
|---|--|

| Profile cuttings   Κοπές προφίλ                          |                 |                 |                      |
|--|-----------------|-----------------|----------------------|
| Description<br>Περιγραφή                                 | Code<br>Κωδικός | Cutting<br>Κοπή | Quantity<br>Ποσότητα |
| Sash cuttings   Κοπές φύλλου                             |                 |                 |                      |
| Πλάτος άνω προφίλ φύλλου  <br>Upper sash profile width   | S30658          | Fw/4 +6mm       | 2 pcs   τμχ          |
|  |                 | Fw/4            | 2 pcs   τμχ          |
| Πλάτος κάτω προφίλ φύλλου  <br>Bottom sash profile width | S30652          | Fw/4 -26mm      | 4 pcs   τμχ          |
| Ύψος προφίλ φύλλου   Sash profile height                 | S30652          | Fh -141.1mm     | 2 pcs   τμχ          |
| Ύψος γάντζου   Hook profile height                       | S31609          | Fh -139.1mm     | 6 pcs   τμχ          |
| Glass cuttings   Κοπές υάλωσης                           |                 |                 |                      |
| Glass unit height   Ύψος υαλοπίνακα                      |                 | Fh -160mm       | 4 pcs   τμχ          |
| Glass unit width   Πλάτος υαλοπίνακα                     |                 | Fw/4 -24mm      |                      |

|   |  |
|---|--|
| 7 | <b>Four-sash parallel sliding window</b><br>Τετράφυλλο επάλληλο συρόμενο |
|---|--|

List of accessories | Λίστα εξαρτημάτων

| Code<br>Κωδικός                               | Accessory<br>Εξάρτημα | Description<br>Περιγραφή  | Quantity<br>Ποσότητα  |
|---|-----------------------|---|---|
| 1251125200                                    |                       | Mechanical corner cleat  <br>Γωνία σύνδεσης μηχανική<br>10.3X25.2mm                                 | 8 pcs   τμχ.  |
| 1131125200                                    |                       | Crimp corner cleat  <br>Γωνία σύνδεσης πρεσαριστή<br>10.3X25.2mm                                    | 8 pcs   τμχ.  |
| 1131107700                                    |                       | Crimp corner cleat  <br>Γωνία σύνδεσης πρεσαριστή<br>10.3X7.7mm                                     | 2 pcs   τμχ.<br>*Use only along crimp corner cleat<br>*Μόνο σε χρήση με πρεσαριστές γωνίες                  |
| 4701183991                                    |                       | Nail corner pin 4,5x7,1  <br>Πείρος καρφωτών γωνιών συνδ. 4,5x7,1                                   | 113-11-077-00<br>2 pins/cleat (καρφιά/γωνία)<br>113-11-252-00& 113-11-458-00<br>4 pins/cleat (καρφιά/γωνία) |
| 2903065003                                    |                       | Glazing wedge  <br>Τακάκι τζαμιού   | 20 pcs/sash   τμχ/φύλλο   |
| 3113065203                                    |                       | 90° degrees cut sash connector  <br>Σύνδεσμος σόκορης σύνδεσης                                      | 1 set   σετ   |
| 3113170303 (right)<br>OR<br>3113170313 (left) |                       | Hook profile end cap  <br>Τάπα αγκίστρου  | 3 set   σετ   |
| 3113170333 (right)<br>OR<br>3113170343 (left) |                       | Interlocking profile end caps for multitrack<br>frames   Τάπες αγκίστρου για πολυφύλλα              | 3 set   σετ   |
| 3113065803 (right)<br>OR<br>3113065813 (left) |                       | Pair of end caps for interlocking profile machining  <br>Ζεύγος ταπιών για τη κατεργασία στο γάντζο | 3 pairs   ζεύγη   |
| 6603160900                                    |                       | PVC profile for thermal break interlocking profile  <br>PVC θερμομονωτικού γάντζου                  | 6 pcs   τμχ<br>Fh -269mm  |
| 3113170323                                    |                       | Enhanced interlocking profile S31703 end cap  <br>Τάπα ενισχυμένου γάντζου S31703                   | 1 ζεύγος ανά S31703  <br>1 pair per S31703 profile  |
| 3113170403                                    |                       | Enhanced interlocking profile S31704 end cap  <br>Τάπα ενισχυμένου γάντζου S31704                   | 1 ζεύγος ανά S31704  <br>1 pair per S31704 profile  |
| 6002565100                                    |                       | Roller Ø24  <br>Ράουλο Ø24  | < 250kg 2 pcs/sash   τμχ./φύλλο<br>> 250kg 4 pcs/sash   τμχ./φύλλο  |
| 6600061300                                    |                       | Inox railing guide<br>Ανοξείδωτος οδηγός  | -Side sashes-<br>2*[Fw -170mm]   With bottom lock<br>2*[Fw -125mm]   Without bottom lock                    |
| 6600061300                                    |                       | Inox railing guide<br>Ανοξείδωτος οδηγός  | -Middle sashes-<br>2*[Fw -214mm]  |

|   |  |
|---|--|
| 7 | <b>Four-sash parallel sliding window</b><br>Τετράφυλλο επάλληλο συρόμενο |
|---|--|

List of accessories | Λίστα εξαρτημάτων

| Code<br>Κωδικός  | Accessory<br>Εξάρτημα | Description<br>Περιγραφή   | Quantity<br>Ποσότητα   |
|--|-----------------------|--|--|
| 61065201xx (right)<br>AND<br>61065202xx (left)<br>black anodized -45<br>natural anodized -33 |                       | S650 set of minimal handles with locking mechanism right/left side  <br>Σετ μίνιμαλ χειρολαβών κλειδαριάς S650 δεξί/αριστερό | 1+1<br>set   σετ   |
| 6106510000   |                       | Additional rode for sash height >3m  <br>Πρόσθετη ντίζα για φύλλο >3m  | 2 pcs  |
| 6406512000   |                       | Adjustable front locking set  <br>Ρυθμιζόμενο μπροστινό κλειδωμα   | RC2 certification -OPTIONAL<br>Fh<2m - 2 sets/sash<br>2m<Fh<3m - 3 sets/sash<br>Fh>3m - 4 sets/sash  |
| 6406500901   |                       | Front lock protection S650  <br>Προστασία μπροστινού κλειδώματος S650  | 2 pcs   τμχ.<br><small>Caution! Place above handle!<br/>Προσοχή! Τοποθέτηση άνω της χειρολαβής!</small>  |
| 6406500600   |                       | Lock protection  <br>Προστασία κλειδώματος   | 1 pcs per locking mechanism  <br>1 τμχ. άνα κλειδαριά<br><small>*Use 640-65-007-00, if front locking points are used<br/>*Χρησιμοποιείται εναλλακτικά το 640-65-007-00 σε περίπτωση τοποθέτησης μπροστινών κλειδώματων</small> |
| 6406500000   |                       | Set of keepers S650  <br>Κιτ αντικρουσμάτων κλειδαριάς S650  | 2 sets   σετ   |
| 3113168813   |                       | Pair of upper central seals  <br>Ζεύγος άνω κεντρικών στεγανωτικών   | 4 pairs   ζεύγη  |
| 3113168003   |                       | Spacers for S650  <br>Αποστατικό κύλισης για S650  | 1 set per moving sash  <br>1 σετ ανά κινούμενο φύλλο   |
| 6503167003   |                       | Shock absorber for sash S650  <br>Αμορτισέρ φύλλου S650  | 4 pcs   τμχ.   |
| 6606252003   |                       | Εξωτερικό στοπ 20mm<br>External Stopper 20 mm  | 6 pcs   τμχ.   |
| 2402650203   |                       | Interlocking sealing gasket  <br>Ελαστικό άγκιστρου  | 6* (Fh-98.3mm)   |
| 2400031201   |                       | Frame guide gasket  <br>Ελαστικό για κανάλι οδηγού   | 2Fh  |
| 2003065003   |                       | Glazing gasket S650  <br>Ελαστικό τζαμιού S650   | 4*Fw<br>16(Fh-150mm)   |
| 2400031400   |                       | Gasket for brush fixing  <br>Ελαστικό σταθεροποίησης βουρτσάκι   | Total length = 17*Fw   |

|   |  |
|---|--|
| 7 | <b>Four-sash parallel sliding window</b><br>Τετράφυλλο επάλληλο συρόμενο |
|---|--|

List of accessories | Λίστα εξαρτημάτων

| Code<br>Κωδικός | Accessory<br>Εξάρτημα | Description<br>Περιγραφή  | Quantity<br>Ποσότητα  |
|-----------------|-----------------------|---|---|
| 6206910603      |                       | Brush weatherstripping pile 6mm  <br>Βουρτσάκι απλό 6mm                                       | 4*(Fw/4)<br>12Fh  |
| 6206930603      |                       | Brush weatherstripping pile triffin 6mm  <br>Βουρτσάκι triffin 6mm                            | 10*(Fw/4)<br>2Fh  |
| 2407000603      |                       | Gasket for S31642 subsil  <br>Ελαστικό subsil S31642  | Fw  |
| 3113163930      |                       | Water collector end cap for S650 with triple-track  <br>Τάπα υδατολεκάνης τριπλού οδηγού S650 | 1 set   σετ   |
| 3113163910      |                       | Connector for S650 water collector S31639  <br>Ζεύγος ενωτικών υδατολεκάνης S31639            | 1 pair for every S31639 connection (> 7m)  <br>1 ζεύγος για κάθε σύνδεση S31639 (>7m) |
| 3113163920      |                       | Drainage pipe adaptor Ø50 for S31639  <br>Αντάπτορας εκροής υδατολεκάνης Ø50<br>για S31639    | [Fw/2000mm]<br>pcs   τμχ.   |
| 6601200903      |                       | Drainage valve D12x9mm  <br>Βαλβίδα απορροής Φ12X9mm  | [Fw/1500mm] + 2<br>pcs   τμχ.   |
| 6601201903      |                       | Drainage valve without ball D12x9mm  <br>Βαλβίδα απορροής Φ12X9mm χωρίς μπίλια                | Approximately<br>[7*Fw/500mm]<br>pcs   τμχ.   |
| 6600120903      |                       | Drainage valve D12 extension  <br>Επέκταση βαλβίδας απορροής Φ12                              | 660-12-009-03<br>+ pcs   τμχ.<br>660-12-019-03  |
| 6603163900      |                       | Steel Grating S31639  <br>Ανοξείδωτη σχάρα S31639   | Fw  |
| 6603164200      |                       | External flap valve  <br>Εξωτερική βαλβίδα αντεπιστροφής                                      | [Fw/400mm]<br>pcs   τμχ.  |
| 3113167303      |                       | Interlocking seal  <br>Στεγανωτικό επαλληλίας   | 3 pcs   τμχ.  |

8 2+2 sash sliding window with 90° outer corner adjoining profile  
 Τετράφυλλο επάλληλο γωνιακό έξω 90°

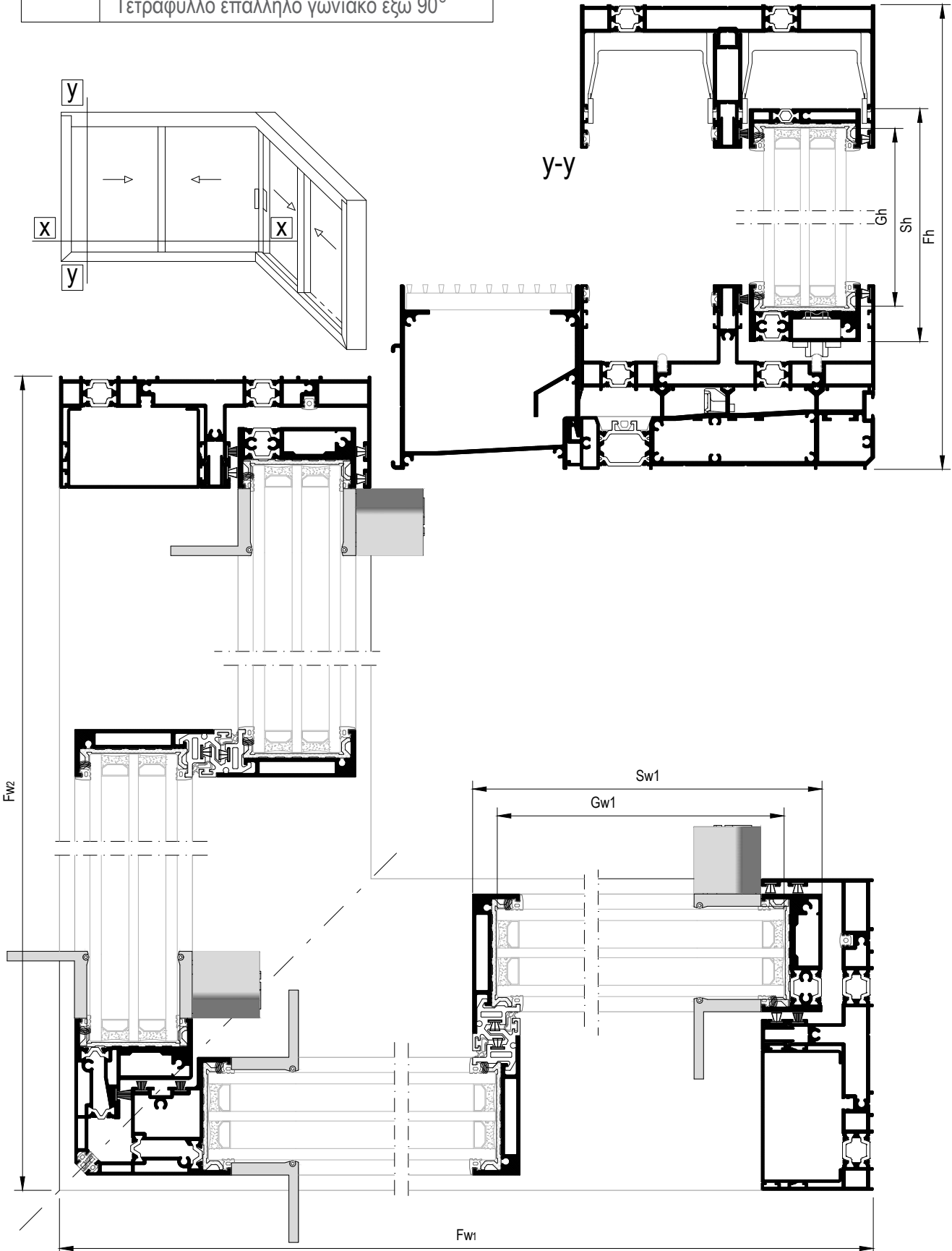



|   |   |
|---|---|
| 8 | <p>2+2 sash sliding window with 90° outer corner adjoining profile</p> <p>Τετράφυλλο επάλληλο γωνιακό έξω 90°</p> |
|---|---|

| Profile cuttings   Κοπές προφίλ                            |                 |                             |                      |
|--|-----------------|-----------------------------|----------------------|
| Description<br>Περιγραφή                                   | Code<br>Κωδικός | Cutting<br>Κοπή             | Quantity<br>Ποσότητα |
| Frame cuttings   Κοπές κάσας                               |                 |                             |                      |
| Πλάτος άνω οδηγού   Upper frame rail width                 | S31680          | Fw <sub>1</sub>             | 1 pcs   τμχ          |
|  |                 | Fw <sub>2</sub>             | 1 pcs   τμχ          |
| Πλάτος κάτω οδηγού   Bottom track width                    | S31670          | Fw <sub>1</sub>             | 1 pcs   τμχ          |
|  |                 | Fw <sub>2</sub>             | 1 pcs   τμχ          |
| Ύψος πλαϊνού οδηγού   Side frame rail height               | S31670          | Fh -59.4mm                  | 2 pcs   τμχ          |
| Πρόσθετο άνω οδηγού  <br>Additional profile of upper frame | S31688          | Fw <sub>1</sub> -131.3 mm   | 1 pcs   τμχ          |
|  |                 | Fw <sub>2</sub> -131.3 mm   | 1 pcs   τμχ          |
| Πρόσθετο κάτω οδηγού  <br>Additional profile bottom frame  | S30669          | Fw <sub>1</sub> /2- 70.8 mm | 1 pcs   τμχ          |
|  |                 | Fw <sub>1</sub> /2- 85.7 mm | 1 pcs   τμχ          |
|  |                 | Fw <sub>2</sub> /2- 70.8 mm | 1 pcs   τμχ          |
|  |                 | Fw <sub>2</sub> /2- 85.7 mm | 1 pcs   τμχ          |
| Πρόσθετο άνω οδηγού  <br>Additional profile upper frame    | S30669          | Fw <sub>1</sub> /2- 72.8 mm | 1 pcs   τμχ          |
|  |                 | Fw <sub>1</sub> /2- 87.7 mm | 1 pcs   τμχ          |
|  |                 | Fw <sub>2</sub> /2- 72.8 mm | 1 pcs   τμχ          |
|  |                 | Fw <sub>2</sub> /2- 87.7 mm | 1 pcs   τμχ          |
| Πρόσθετο πλαϊνού οδηγού  <br>Additional profile side frame | S30669          | Fh -183.2mm                 | 2 pcs   τμχ          |
| Πρόσθετο προφίλ   Additional profile                       | S31698          | Fh -76mm                    | 2 pcs   τμχ          |
| Πρόσθετο προφίλ   Additional profile                       | S31639          | Fw <sub>1</sub> +99.3mm     | 1 pcs   τμχ          |
|  |                 | Fw <sub>2</sub> -3mm        | 1 pcs   τμχ          |
| Πρόσθετο προφίλ   Additional profile                       | S31642          | Fw <sub>1</sub> +4mm        | 1 pcs   τμχ          |
|  |                 | Fw <sub>2</sub> +4mm        | 1 pcs   τμχ          |

| Glass cuttings   Κοπές υάλωσης       |  |               |
|--------------------------------------|--|---------------|
| Glass unit height   Ύψος υαλοπίνακα  | Gh <sub>1,2</sub> = Fh -160mm              | 2+2 pcs   τμχ |
| Glass unit width   Πλάτος υαλοπίνακα | Gw <sub>1</sub> = Fw <sub>1</sub> /2 -63mm |               |
| Glass unit width   Πλάτος υαλοπίνακα | Gw <sub>2</sub> = Fw <sub>2</sub> /2 -63mm |               |

|   |   |
|---|---|
| 8 | <p>2+2 sash sliding window with 90° outer corner adjoining profile</p> <p>Τετράφυλλο επάλληλο γωνιακό έξω 90°</p> |
|---|---|

| Profile cuttings   Κοπές προφίλ  |                 |                          |                      |
|--|-----------------|--------------------------|----------------------|
| Description<br>Περιγραφή   | Code<br>Κωδικός | Cutting<br>Κοπή          | Quantity<br>Ποσότητα |
| Sash cuttings   Κοπές φύλλου   |                 |                          |                      |
| Πλάτος άνω προφίλ γωνιακού φύλλου  <br>Corner upper sash profile width | S30658          | Fw <sub>1</sub> /2 -49mm | 1 pcs   τμχ          |
|  |                 | Fw <sub>2</sub> /2 -49mm | 1 pcs   τμχ          |
| Πλάτος άνω προφίλ φύλλου  <br>Upper sash profile width                 | S30658          | Fw <sub>1</sub> /2 -33mm | 1 pcs   τμχ          |
|  |                 | Fw <sub>2</sub> /2 -33mm | 1 pcs   τμχ          |
| Πλάτος κάτω προφίλ φύλλου  <br>Bottom sash profile width               | S30652          | Fw <sub>1</sub> /2 -65mm | 2 pcs   τμχ          |
|  |                 | Fw <sub>2</sub> /2 -65mm | 2 pcs   τμχ          |
| Ύψος προφίλ φύλλου   Sash profile height                               | S30652          | Fh -141.1mm              | 2 pcs   τμχ          |
| Ύψος γάντζου   Hook profile height                                     | S31609          | Fh -139.1mm              | 4 pcs   τμχ          |
| Ύψος γωνιακού μπινιού  <br>Corner adjoining profile height             | S31624          | Fh -145.1mm              | 1 pcs   τμχ          |
| Ύψος γωνιακού μπινιού  <br>Corner adjoining profile height             | S31626          | Fh -145.1mm              | 1 pcs   τμχ          |

List of accessories | Λίστα εξαρτημάτων

| Code<br>Κωδικός | Accessory<br>Εξάρτημα | Description<br>Περιγραφή  | Quantity<br>Ποσότητα  |
|-----------------|-----------------------|---|---|
| 1251145600      |                       | Mechanical corner cleat  <br>Γωνία σύνδεσης μηχανική<br>10.3X45.6mm | 2pcs   τμχ.<br>or / ή   |
| 1131145800      |                       | Crimp corner cleat  <br>Γωνία σύνδεσης πρεσαριστή<br>10.3X45.6mm    | 2pcs   τμχ.   |
| 1251125200      |                       | Mechanical corner cleat  <br>Γωνία σύνδεσης μηχανική<br>10.3X25.2mm | 2pcs   τμχ.<br>or / ή   |
| 1131125200      |                       | Crimp corner cleat  <br>Γωνία σύνδεσης πρεσαριστή<br>10.3X25.2mm    | 2 pcs   τμχ.  |
| 1131107700      |                       | Crimp corner cleat  <br>Γωνία σύνδεσης πρεσαριστή<br>10.3X7.7mm     | 2 pcs   τμχ.<br>*Use only along crimp corner cleat<br>*Μόνο σε χρήση με πρεσαριστές γωνίες                  |
| 4701183991      |                       | Nail corner pin 4,5x7,1  <br>Πείρος καρφωτών γωνιών συνδ. 4,5x7,1   | 113-11-077-00<br>2 pins/cleat (καρφιά/γωνία)<br>113-11-252-00& 113-11-458-00<br>4 pins/cleat (καρφιά/γωνία) |

|   |   |
|---|---|
| 8 | <p>2+2 sash sliding window with 90° outer corner adjoining profile</p> <p>Τετράφυλλο επάλληλο γωνιακό έξω 90°</p> |
|---|---|

List of accessories | Λίστα εξαρτημάτων

| Code<br>Κωδικός                                | Accessory<br>Εξάρτημα | Description<br>Περιγραφή   | Quantity<br>Ποσότητα   |
|--|-----------------------|--|--|
| 2903065003                                     |                       | Glazing wedge  <br>Τακάκι τζαμιού  | 20 pcs/sash   τμχ/φύλλο  |
| 3113065203                                     |                       | 90° degrees cut sash connector  <br>Σύνδεσμος σόκορης σύνδεσης                                     | 2 set   σετ  |
| 3113170303 (right)<br>AND<br>3113170313 (left) |                       | Hook profile end cap  <br>Τάπα αγκίστρου   | 1+1 set   σετ  |
| 3113065803 (right)<br>AND<br>3113065813 (left) |                       | Pair of end caps for interlocking profile machining  <br>Ζεύγος ταπών για τη κατεργασία στο γάντζο | 1+1 pair   ζεύγος  |
| 6603160900                                     |                       | PVC profile for thermal break interlocking profile  <br>PVC θερμομονωτικού γάντζου                 | 4 pcs   τμχ<br>Fh -269mm   |
| 3113170323                                     |                       | Enhanced interlocking profile S31703 end cap  <br>Τάπα ενισχυμένου γάντζου S31703                  | 1 ζεύγος ανά S31703  <br>1 pair per S31703 profile                 |
| 3113170403                                     |                       | Enhanced interlocking profile S31704 end cap  <br>Τάπα ενισχυμένου γάντζου S31704                  | 1 ζεύγος ανά S31704  <br>1 pair per S31704 profile                 |
| 3113167003 (right)<br>AND<br>3113167103 (left) |                       | Central seal  <br>Κεντρικό στεγανωτικό   | 1+1 pair   ζεύγος  |
| 1123881000                                     |                       | Corner typology connector S650  <br>Γωνία σύνδεσης γωνιακού S650<br>38.8x5mm                       | 4 pcs   τμχ.   |
| 1124521000                                     |                       | Corner typology connector S650  <br>Γωνία σύνδεσης γωνιακού S650<br>45x5mm                         | 4 pcs   τμχ.   |
| 1122521000                                     |                       | Corner typology connector S650  <br>Γωνία σύνδεσης γωνιακού S650 25x5mm                            | 4 pcs   τμχ.   |
| 6406500500                                     |                       | Set of keepers for corner typology  <br>Σετ γωνιακών αντικρουσμάτων                                | 1 set   σετ  |
| 3113162603                                     |                       | Set of end caps for corner typology  <br>Σετ ταπών γωνιακου μπινιού                                | 1 set   σετ  |
| 3113168003                                     |                       | Spacers for S650  <br>Αποστατικό κύλισης για S650  | 1 set per moving sash  <br>1 σετ ανά κινούμενο φύλλο               |
| 3113168813                                     |                       | Pair of upper central seals  <br>Ζεύγος άνω κεντρικών στεγανωτικών                                 | 4 pairs   ζεύγη  |
| 6002565100                                     |                       | Roller Ø24  <br>Ράουλο Ø24   | < 250kg 2 pcs/sash   τμχ./φύλλο<br>> 250kg 4 pcs/sash   τμχ./φύλλο |

|   |   |
|---|---|
| 8 | <p>2+2 sash sliding window with 90° outer corner adjoining profile</p> <p>Τετράφυλλο επάλληλο γωνιακό έξω 90°</p> |
|---|---|

List of accessories | Λίστα εξαρτημάτων

| Code<br>Κωδικός  | Accessory<br>Εξάρτημα | Description<br>Περιγραφή   | Quantity<br>Ποσότητα   |
|--|-----------------------|--|--|
| 61065201xx (right)<br>AND<br>61065202xx (left)<br>black anodized -45<br>natural anodized -33 |                       | S650 set of minimal handles with locking mechanism right/left side  <br>Σετ μίνιμαλ χειρολαβών κλειδαριάς S650 δεξί/αριστερό | 1+2<br>set   σετ   |
| 61065203xx<br>black anodized -45<br>natural anodized -33                                     |                       | Κιτ χειρολαβών S650 χωρίς κλειδαριά  <br>S650 pair of handles without lock   | 1 pair   ζεύγος  |
| 6106510000   |                       | Additional rode for sash height >3m  <br>Πρόσθετη ντίζα για φύλλο >3m  | 3 pcs<br>(OPTIONAL)  |
| 6406512000   |                       | Adjustable front locking set  <br>Ρυθμιζόμενο μπροστινό κλειδωμα   | RC2 certification -OPTIONAL<br>Fh<2m - 2 sets/sash<br>2m<Fh<3m - 3 sets/sash<br>Fh>3m - 4 sets/sash  |
| 6403162413   |                       | Adjustable corner locking set  <br>Ρυθμιζόμενο γωνιακό κλειδωμα  | Fh<1,8m - 2 τμχ. -pcs<br>Fh>1,8m - 3 τμχ. -pcs   |
| 6406500901   |                       | Front lock protection S650  <br>Προστασία μπροστινού κλειδώματος S650  | 2 pcs   τμχ.<br><small>Caution! Place above handle!<br/>Προσοχή! Τοποθέτηση άνω της χειρολαβής!</small>  |
| 6406500600   |                       | Lock protection  <br>Προστασία κλειδώματος   | 1 pcs per locking mechanism  <br>1 τμχ. άνα κλειδαριά<br><small>*Use 640-65-007-00, if front locking points are used<br/>*Χρησιμοποιείται εναλλακτικά το 640-65-007-00 σε περίπτωση τοποθέτησης μπροστινών κλειδωμάτων</small> |
| 6406500000   |                       | Set of keepers S650  <br>Κιτ αντικρουσμάτων κλειδαριάς S650  | 2 sets   σετ   |
| 6503167003   |                       | Shock absorber for sash S650  <br>Αμορτισέρ φύλλου S650  | 4 pcs   τμχ.   |
| 6606252003   |                       | Εξωτερικό στοπ 20mm<br>External Stopper 20 mm  | 2 pcs   τμχ.   |
| 6600061300   |                       | Inox railing guide<br>Ανοξείδωτος οδηγός   | -Side sashes-<br>[Fw -192mm]   With bottom lock<br>[Fw -150mm]   Without bottom lock   |
| 6600061300   |                       | Inox railing guide<br>Ανοξείδωτος οδηγός   | -Corner sashes-<br>[Fw -150mm]   |
| 2400033101   |                       | Gasket for corner adjoining profile  <br>Ελαστικό γωνιακού μπινιού   | 2*Sh   |
| 2402650203   |                       | Interlocking sealing gasket  <br>Ελαστικό άγκιστρου  | 4* (Fh-98.3mm)   |
| 3113167303   |                       | Interlocking seal  <br>Στεγανωτικό επαλληλίας  | 2 pcs   τμχ.   |

|   |   |
|---|---|
| 8 | <p>2+2 sash sliding window with 90° outer corner adjoining profile</p> <p>Τετράφυλλο επάλληλο γωνιακό έξω 90°</p> |
|---|---|

List of accessories | Λίστα εξαρτημάτων

| Code<br>Κωδικός | Accessory<br>Εξάρτημα | Description<br>Περιγραφή   | Quantity<br>Ποσότητα  |
|-----------------|-----------------------|--|---|
| 2400031201      |                       | Frame guide gasket  <br>Ελαστικό για κανάλι οδηγού   | 2Fh   |
| 2003065003      |                       | Glazing gasket S650  <br>Ελαστικό τζαμιού S650   | 8*Fw1 +8*Fw2<br>16*(Fh-150mm)   |
| 2400031400      |                       | Gasket for brush fixing  <br>Ελαστικό σταθεροποίησης βουρτσάκι                             | 10*(Fw1 /2)<br>10*(Fw2 /2)  |
| 6206931003      |                       | Brush weatherstripping pile triffin 10mm  <br>Βουρτσάκι triffin 10mm                       | Fh<br>for S31626  |
| 6206910603      |                       | Brush weatherstripping pile 6mm  <br>Βουρτσάκι απλό 6mm                                    | 10Fh<br>4*(Fw1 /2)<br>4*(Fw2 /2)  |
| 6206930603      |                       | Brush weatherstripping pile triffin 6mm  <br>Βουρτσάκι triffin 6mm                         | 4Fh<br>4*(Fw1 /2)<br>4*(Fw2 /2)   |
| 2407000603      |                       | Gasket for S31642 subsil  <br>Ελαστικό subsil S31642                                       | Fw1<br>Fw2  |
| 3113163900      |                       | Water collector end cap for S650  <br>Τάπα υδατολεκάνης S650                               | 1 set   σετ   |
| 3113163910      |                       | Connector for S650 water collector S31639  <br>Ζεύγος ενωπικών υδατολεκάνης S31639         | 1 pair for every S31639 connection (> 7m)  <br>1 ζεύγος για κάθε σύνδεση S31639 (>7m) |
| 3113163920      |                       | Drainage pipe adaptor Ø50 for S31639  <br>Αντάπτορας εκροής υδατολεκάνης Ø50<br>για S31639 | (Fw1+Fw2) /2000mm<br>pcs   τμχ.   |
| 6601200903      |                       | Drainage valve D12x9mm  <br>Βαλβίδα απορροής Φ12X9mm                                       | [(Fw1+Fw2) /500mm] +2<br>pcs   τμχ.   |
| 6601201903      |                       | Drainage valve without ball D12x9mm  <br>Βαλβίδα απορροής Φ12X9mm χωρίς μπίλια             | [(Fw1+Fw2) /250mm] + 10<br>pcs   τμχ.   |
| 6600120903      |                       | Drainage valve D12 extension  <br>Επέκταση βαλβίδας απορροής Φ12                           | 660-12-009-03<br>+<br>660-12-019-03<br>pcs   τμχ.                                     |
| 6603163900      |                       | Steel Grating S31639  <br>Ανοξείδωτη σχάρα S31639  | Fw1<br>Fw2  |
| 6603164200      |                       | External flap valve  <br>Εξωτερική βαλβίδα αντεπιστροφής                                   | (Fw1+Fw2) /200mm<br>pcs   τμχ.  |
| 7576506970      |                       | Narrow key for S650 corner typology  <br>Στενό κλειδί για γωνιακό S650                     | 1 pcs   τμχ.  |
| 0101651400      |                       | Plate handle for S650 for corner typology  <br>Πλάκα χειρολαβής S650 για γωνιακή τυπολογία | 1 pcs   τμχ.  |

9 2+2 sash sliding window with 90° inner corner adjoining profile  
Τετράφυλλο επάλληλο γωνιακό μέσα 90°

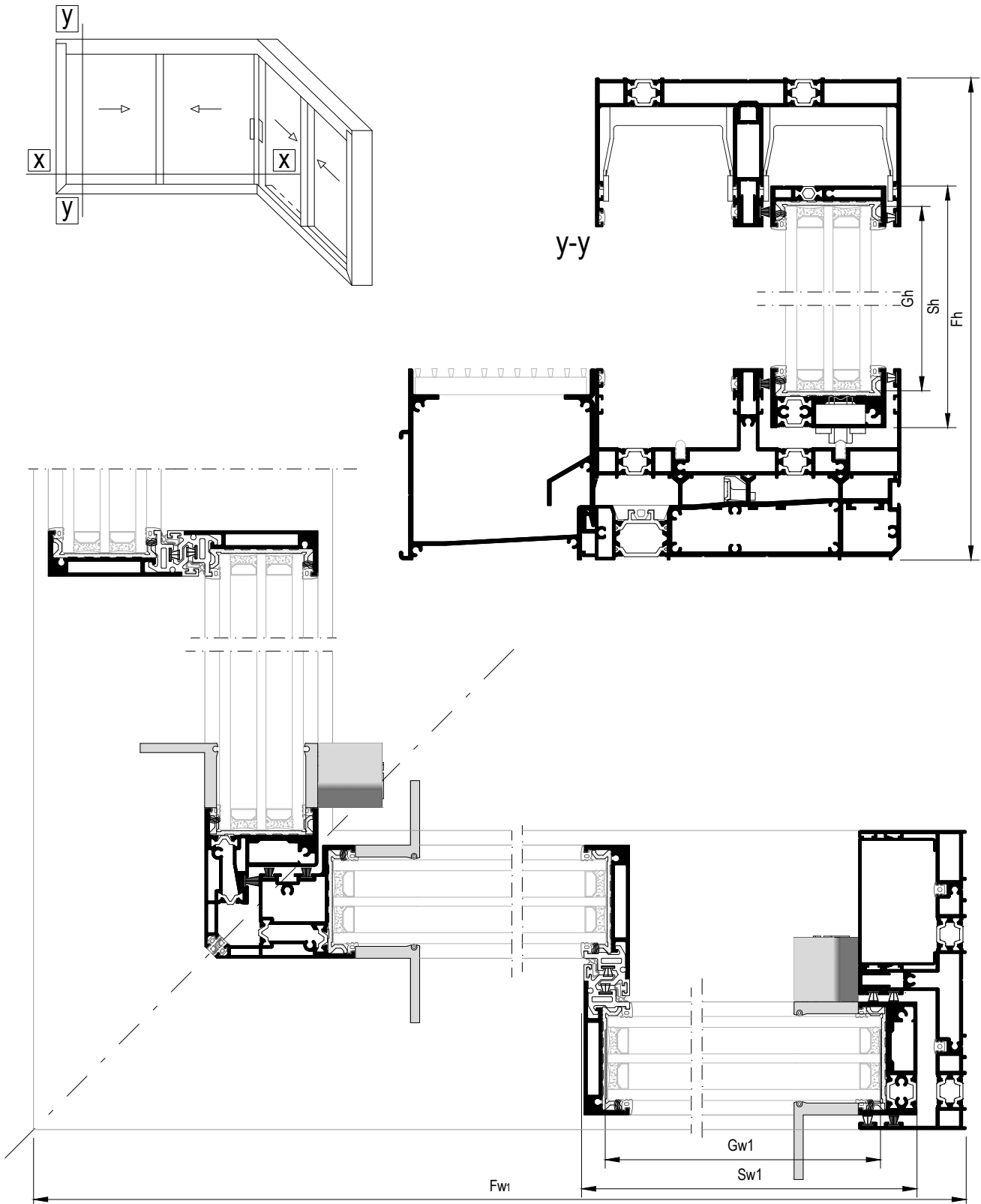

|   |  |
|---|--|
| 9 | <p>2+2 sash sliding window with 90° inner corner adjoining profile</p> <p>Τετράφυλλο επάλληλο γωνιακό μέσα 90°</p> |
|---|--|

| Profile cuttings   Κοπές προφίλ                            |                 |                            |                            |
|--|-----------------|----------------------------|----------------------------|
| Description<br>Περιγραφή                                   | Code<br>Κωδικός | Cutting<br>Κοπή            | Quantity<br>Ποσότητα       |
| Frame cuttings   Κοπές κάσας                               |                 |                            |                            |
| Πλάτος άνω οδηγού   Upper frame rail width                 | S31680          | $Fw_1$                     | 1 pcs   τμχ                |
|  |                 | $Fw_2$                     | 1 pcs   τμχ                |
| Πλάτος κάτω οδηγού   Bottom track width                    | S31670          | $Fw_1$                     | 1 pcs   τμχ                |
|  |                 | $Fw_2$                     | 1 pcs   τμχ                |
| Ύψος πλαϊνού οδηγού   Side frame rail height               | S31670          | $Fh -59.4mm$               | 2 pcs   τμχ                |
| Πρόσθετο άνω οδηγού  <br>Additional profile of upper frame | S31688          | $Fw_1 -131.3 mm$           | 1 pcs   τμχ                |
|  |                 | $Fw_2 -131.3 mm$           | 1 pcs   τμχ                |
| Πρόσθετο κάτω οδηγού  <br>Additional profile bottom frame  | S30669          | $Fw_1 /2 -128.6 mm$        | 1 pcs   τμχ                |
|  |                 | $Fw_1 /2 +27.7 mm$         | 1 pcs   τμχ                |
|  |                 | $Fw_2 /2 -128.6 mm$        | 1 pcs   τμχ                |
|  |                 | $Fw_2 /2 +27.7 mm$         | 1 pcs   τμχ                |
| Πρόσθετο άνω οδηγού  <br>Additional profile upper frame    | S30669          | $Fw_1 /2 -130.6mm$         | 1 pcs   τμχ                |
|  |                 | $Fw_1 /2 -29.7 mm$         | 1 pcs   τμχ                |
|  |                 | $Fw_2 /2 -130.6mm$         | 1 pcs   τμχ                |
|  |                 | $Fw_2 /2 -29.7 mm$         | 1 pcs   τμχ                |
| Πρόσθετο πλαϊνού οδηγού  <br>Additional profile side frame | S30669          | $Fh -183.2mm$              | 2 pcs   τμχ                |
| Πρόσθετο προφίλ   Additional profile                       | S31698          | $Fh -76mm$                 | 2 pcs   τμχ                |
| Πρόσθετο προφίλ   Additional profile                       | S31639          | $Fw_1 +99.3mm$             | 1 pcs   τμχ                |
|  |                 | $Fw_2 -3mm$                | 1 pcs   τμχ                |
| Πρόσθετο προφίλ   Additional profile                       | S31642          | $Fw_1 +4mm$<br>$Fw_2 +4mm$ | 1 pcs   τμχ<br>1 pcs   τμχ |

| Glass cuttings   Κοπές υάλωσης       |                        |               |
|--------------------------------------|------------------------|---------------|
| Glass unit height   Ύψος υαλοπίνακα  | $Gh_{1,2} = Fh -160mm$ | 2+2 pcs   τμχ |
| Glass unit width   Πλάτος υαλοπίνακα | $Gw_1 = Fw_1/2 -107mm$ |               |
| Glass unit width   Πλάτος υαλοπίνακα | $Gw_2 = Fw_2/2 -107mm$ |               |

|   |  |
|---|--|
| 9 | <p>2+2 sash sliding window with 90° inner corner adjoining profile</p> <p>Τετράφυλλο επάλληλο γωνιακό μέσα 90°</p> |
|---|--|

| Profile cuttings   Κοπές προφίλ  |                 |                            |                      |
|--|-----------------|----------------------------|----------------------|
| Description<br>Περιγραφή   | Code<br>Κωδικός | Cutting<br>Κοπή            | Quantity<br>Ποσότητα |
| Sash cuttings   Κοπές φύλλου   |                 |                            |                      |
| Πλάτος άνω προφίλ γωνιακού φύλλου  <br>Corner upper sash profile width | S30658          | $Fw_1/2 -92.2 \text{ mm}$  | 1 pcs   τμχ          |
|  |                 | $Fw_2/2 -92.2 \text{ mm}$  | 1 pcs   τμχ          |
| Πλάτος άνω προφίλ φύλλου  <br>Upper sash profile width                 | S30658          | $Fw_1/2 -76.2 \text{ mm}$  | 1 pcs   τμχ          |
|  |                 | $Fw_2/2 -76.2 \text{ mm}$  | 1 pcs   τμχ          |
| Πλάτος κάτω προφίλ φύλλου  <br>Bottom sash profile width               | S30652          | $Fw_1/2 -108.2 \text{ mm}$ | 2 pcs   τμχ          |
|  |                 | $Fw_2/2 -108.2 \text{ mm}$ | 2 pcs   τμχ          |
| Ύψος προφίλ φύλλου   Sash profile height                               | S30652          | $Fh -141.1 \text{ mm}$     | 2 pcs   τμχ          |
| Ύψος γάντζου   Hook profile height                                     | S31609          | $Fh -139.1 \text{ mm}$     | 4 pcs   τμχ          |
| Ύψος γωνιακού μπινιού  <br>Corner adjoining profile height             | S31624          | $Fh -145.1 \text{ mm}$     | 1 pcs   τμχ          |
| Ύψος γωνιακού μπινιού  <br>Corner adjoining profile height             | S31626          | $Fh -145.1 \text{ mm}$     | 1 pcs   τμχ          |

List of accessories | Λίστα εξαρτημάτων

| Code<br>Κωδικός | Accessory<br>Εξάρτημα | Description<br>Περιγραφή  | Quantity<br>Ποσότητα  |
|-----------------|-----------------------|---|---|
| 1251145600      |                       | Mechanical corner cleat  <br>Γωνία σύνδεσης μηχανική<br>10.3X45.6mm | 2pcs   τμχ.<br>or / ή   |
| 1131145800      |                       | Crimp corner cleat  <br>Γωνία σύνδεσης πρεσαριστή<br>10.3X45.6mm    | 2pcs   τμχ.   |
| 1251125200      |                       | Mechanical corner cleat  <br>Γωνία σύνδεσης μηχανική<br>10.3X25.2mm | 2pcs   τμχ.<br>or / ή   |
| 1131125200      |                       | Crimp corner cleat  <br>Γωνία σύνδεσης πρεσαριστή<br>10.3X25.2mm    | 2 pcs   τμχ.  |
| 1131107700      |                       | Crimp corner cleat  <br>Γωνία σύνδεσης πρεσαριστή<br>10.3X7.7mm     | 2 pcs   τμχ.<br>*Use only along crimp corner cleat<br>*Μόνο σε χρήση με πρεσαριστές γωνίες                  |
| 4701183991      |                       | Nail corner pin 4,5x7,1  <br>Πείρος καρφωτών γωνιών συνδ. 4,5x7,1   | 113-11-077-00<br>2 pins/cleat (καρφιά/γωνία)<br>113-11-252-00& 113-11-458-00<br>4 pins/cleat (καρφιά/γωνία) |



|   |  |
|---|--|
| 9 | <p>2+2 sash sliding window with 90° inner corner adjoining profile</p> <p>Τετράφυλλο επάλληλο γωνιακό μέσα 90°</p> |
|---|--|

List of accessories | Λίστα εξαρτημάτων

| Code<br>Κωδικός                                | Accessory<br>Εξάρτημα | Description<br>Περιγραφή   | Quantity<br>Ποσότητα   |
|--|-----------------------|--|--|
| 2903065003                                     |                       | Glazing wedge  <br>Τακάκι τζαμιού  | 20 pcs/sash   τμχ/φύλλο  |
| 3113065203                                     |                       | 90° degrees cut sash connector  <br>Σύνδεσμος σόκορης σύνδεσης                                     | 2 set   σετ  |
| 3113170303 (right)<br>AND<br>3113170313 (left) |                       | Hook profile end cap  <br>Τάπα αγκίστρου   | 1+1 set   σετ  |
| 3113065803 (right)<br>AND<br>3113065813 (left) |                       | Pair of end caps for interlocking profile machining  <br>Ζεύγος ταπών για τη κατεργασία στο γάντζο | 1+1 pair   ζεύγος  |
| 6603160900                                     |                       | PVC profile for thermal break interlocking profile  <br>PVC θερμομονωτικού γάντζου                 | 4 pcs   τμχ<br>Fh -269mm   |
| 3113170323                                     |                       | Enhanced interlocking profile S31703 end cap  <br>Τάπα ενισχυμένου γάντζου S31703                  | 1 ζεύγος ανά S31703  <br>1 pair per S31703 profile                 |
| 3113170403                                     |                       | Enhanced interlocking profile S31704 end cap  <br>Τάπα ενισχυμένου γάντζου S31704                  | 1 ζεύγος ανά S31704  <br>1 pair per S31704 profile                 |
| 3113167003 (right)<br>AND<br>3113167103 (left) |                       | Central seal  <br>Κεντρικό στεγανωτικό   | 1+1 pair   ζεύγος  |
| 1123881000                                     |                       | Corner typology connector S650  <br>Γωνία σύνδεσης γωνιακού S650<br>38.8x5mm                       | 4 pcs   τμχ.   |
| 1124521000                                     |                       | Corner typology connector S650  <br>Γωνία σύνδεσης γωνιακού S650<br>45x5mm                         | 4 pcs   τμχ.   |
| 1122521000                                     |                       | Corner typology connector S650  <br>Γωνία σύνδεσης γωνιακού S650 25x5mm                            | 4 pcs   τμχ.   |
| 6406500500                                     |                       | Set of keepers for corner typology  <br>Σετ γωνιακών αντικρουσμάτων                                | 1 set   σετ  |
| 3113162603                                     |                       | Set of end caps for corner typology  <br>Σετ ταπών γωνιακού μπινιού                                | 1 set   σετ  |
| 3113168003                                     |                       | Spacers for S650  <br>Αποστατικό κύλισης για S650  | 1 set per moving sash  <br>1 σετ ανά κινούμενο φύλλο               |
| 3113168813                                     |                       | Pair of upper central seals  <br>Ζεύγος άνω κεντρικών στεγανωτικών                                 | 4 pairs   ζεύγη  |
| 6002565100                                     |                       | Roller Ø24  <br>Ράουλο Ø24   | < 250kg 2 pcs/sash   τμχ./φύλλο<br>> 250kg 4 pcs/sash   τμχ./φύλλο |

|   |  |
|---|--|
| 9 | <p>2+2 sash sliding window with 90° inner corner adjoining profile</p> <p>Τετράφυλλο επάλληλο γωνιακό μέσα 90°</p> |
|---|--|

List of accessories | Λίστα εξαρτημάτων

| Code<br>Κωδικός  | Accessory<br>Εξάρτημα | Description<br>Περιγραφή   | Quantity<br>Ποσότητα   |
|--|-----------------------|--|--|
| 61065201xx (right)<br>AND<br>61065202xx (left)<br>black anodized -45<br>natural anodized -33 |                       | S650 set of minimal handles with locking mechanism right/left side  <br>Σετ μίνιμαλ χειρολαβών κλειδαριάς S650 δεξί/αριστερό | 1+2<br>set   σετ   |
| 61065203xx<br>black anodized -45<br>natural anodized -33                                     |                       | Κιτ χειρολαβών S650 χωρίς κλειδαριά  <br>S650 pair of handles without lock   | 1 pair   ζεύγος  |
| 6106510000   |                       | Additional rode for sash height >3m  <br>Πρόσθετη ντίζα για φύλλο >3m  | 3 pcs<br>(OPTIONAL)  |
| 6406512000   |                       | Adjustable front locking set  <br>Ρυθμιζόμενο μπροστινό κλειδωμα   | RC2 certification -OPTIONAL<br>Fh<2m - 2 sets/sash<br>2m<Fh<3m - 3 sets/sash<br>Fh>3m - 4 sets/sash  |
| 6403162413   |                       | Adjustable corner locking set  <br>Ρυθμιζόμενο γωνιακό κλειδωμα  | Fh<1,8m - 2 τμχ. -pcs<br>Fh>1,8m - 3 τμχ. -pcs   |
| 6406500901   |                       | Front lock protection S650  <br>Προστασία μπροστινού κλειδώματος S650  | 2 pcs   τμχ.<br><small>Caution! Place above handle!<br/>Προσοχή! Τοποθέτηση άνω της χειρολαβής!</small>  |
| 6406500600   |                       | Lock protection  <br>Προστασία κλειδώματος   | 1 pcs per locking mechanism  <br>1 τμχ. άνα κλειδαριά<br><small>*Use 640-65-007-00, if front locking points are used<br/>*Χρησιμοποιείται εναλλακτικά το 640-65-007-00 σε περίπτωση τοποθέτησης μπροστινών κλειδωμάτων</small> |
| 6406500000   |                       | Set of keepers S650  <br>Κιτ αντικρουσμάτων κλειδαριάς S650  | 2 sets   σετ   |
| 6503167003   |                       | Shock absorber for sash S650  <br>Αμορτισέρ φύλλου S650  | 4 pcs   τμχ.   |
| 6606252003   |                       | Εξωτερικό στοπ 20mm<br>External Stopper 20 mm  | 2 pcs   τμχ.   |
| 6600061300   |                       | Inox railing guide<br>Ανοξείδωτος οδηγός   | -Side sashes-<br>[Fw -106mm]   With bottom lock<br>[Fw -59mm]   Without bottom lock  |
| 6600061300   |                       | Inox railing guide<br>Ανοξείδωτος οδηγός   | -Corner sashes-<br>[Fw -236mm]   |
| 2400033101   |                       | Gasket for corner adjoining profile  <br>Ελαστικό γωνιακού μπινιού   | 2*Sh   |
| 2402650203   |                       | Interlocking sealing gasket  <br>Ελαστικό άγκιστρου  | 4* (Fh-98.3mm)   |
| 2400031201   |                       | Frame guide gasket  <br>Ελαστικό για κανάλι οδηγού   | 2Fh  |

|   |  |
|---|--|
| 9 | <p>2+2 sash sliding window with 90° inner corner adjoining profile</p> <p>Τετράφυλλο επάλληλο γωνιακό μέσα 90°</p> |
|---|--|

List of accessories | Λίστα εξαρτημάτων

| Code<br>Κωδικός | Accessory<br>Εξάρτημα | Description<br>Περιγραφή   | Quantity<br>Ποσότητα  |
|-----------------|-----------------------|--|---|
| 2003065003      |                       | Glazing gasket S650  <br>Ελαστικό τζαμιού S650   | 8*Fw1 +8*Fw2<br>16*(Fh-150mm)   |
| 2400031400      |                       | Gasket for brush fixing  <br>Ελαστικό σταθεροποίησης βουρτσάκι                             | 10*(Fw1 /2)<br>10*(Fw2 /2)  |
| 6206931003      |                       | Brush weatherstripping pile trifin 10mm  <br>Βουρτσάκι trifin 10mm                         | Fh<br>for S31626  |
| 6206910603      |                       | Brush weatherstripping pile 6mm  <br>Βουρτσάκι απλό 6mm                                    | 10Fh<br>4*(Fw1 /2)<br>4*(Fw2 /2)  |
| 6206930603      |                       | Brush weatherstripping pile trifin 6mm  <br>Βουρτσάκι trifin 6mm                           | 4Fh<br>4*(Fw1 /2)<br>4*(Fw2 /2)   |
| 2407000603      |                       | Gasket for S31642 subsil  <br>Ελαστικό subsil S31642                                       | Fw1<br>Fw2  |
| 3113163900      |                       | Water collector end cap for S650  <br>Τάπα υδατολεκάνης S650                               | 1 set   σετ   |
| 3113163910      |                       | Connector for S650 water collector S31639  <br>Ζεύγος ενωτικών υδατολεκάνης S31639         | 1 pair for every S31639 connection (> 7m)  <br>1 ζεύγος για κάθε σύνδεση S31639 (>7m) |
| 3113163920      |                       | Drainage pipe adaptor Ø50 for S31639  <br>Αντάπτορας εκροής υδατολεκάνης Ø50<br>για S31639 | (Fw1+Fw2) /2000mm<br>pcs   τμχ.   |
| 6601200903      |                       | Drainage valve D12x9mm  <br>Βαλβίδα απορροής Φ12X9mm                                       | [(Fw1+Fw2) /500mm] +2<br>pcs   τμχ.   |
| 6601201903      |                       | Drainage valve without ball D12x9mm  <br>Βαλβίδα απορροής Φ12X9mm χωρίς μπίλια             | [(Fw1+Fw2) /250mm] + 10<br>pcs   τμχ.   |
| 6600120903      |                       | Drainage valve D12 extension  <br>Επέκταση βαλβίδας απορροής Φ12                           | 660-12-009-03<br>+<br>660-12-019-03<br>pcs   τμχ.                                     |
| 6603163900      |                       | Steel Grating S31639  <br>Ανοξείδωτη σχάρα S31639  | Fw1<br>Fw2  |
| 6603164200      |                       | External flap valve  <br>Εξωτερική βαλβίδα αντεπιστροφής                                   | (Fw1+Fw2) /200mm<br>pcs   τμχ.  |
| 3113167303      |                       | Interlocking seal  <br>Στεγανωτικό επαλληλίας  | 2 pcs   τμχ.  |
| 7576506970      |                       | Narrow key for S650 corner typology  <br>Στενό κλειδί για γωνιακό S650                     | 1 pcs   τμχ.  |
| 0101651400      |                       | Plate handle for S650 for corner typology  <br>Πλάκα χειρολαβής S650 για γωνιακή τυπολογία | 1 pcs   τμχ.  |

10 2Sash-3Track sliding window with flyscreen  
 Δίφυλλο επάλληλο συρόμενο με σήτα

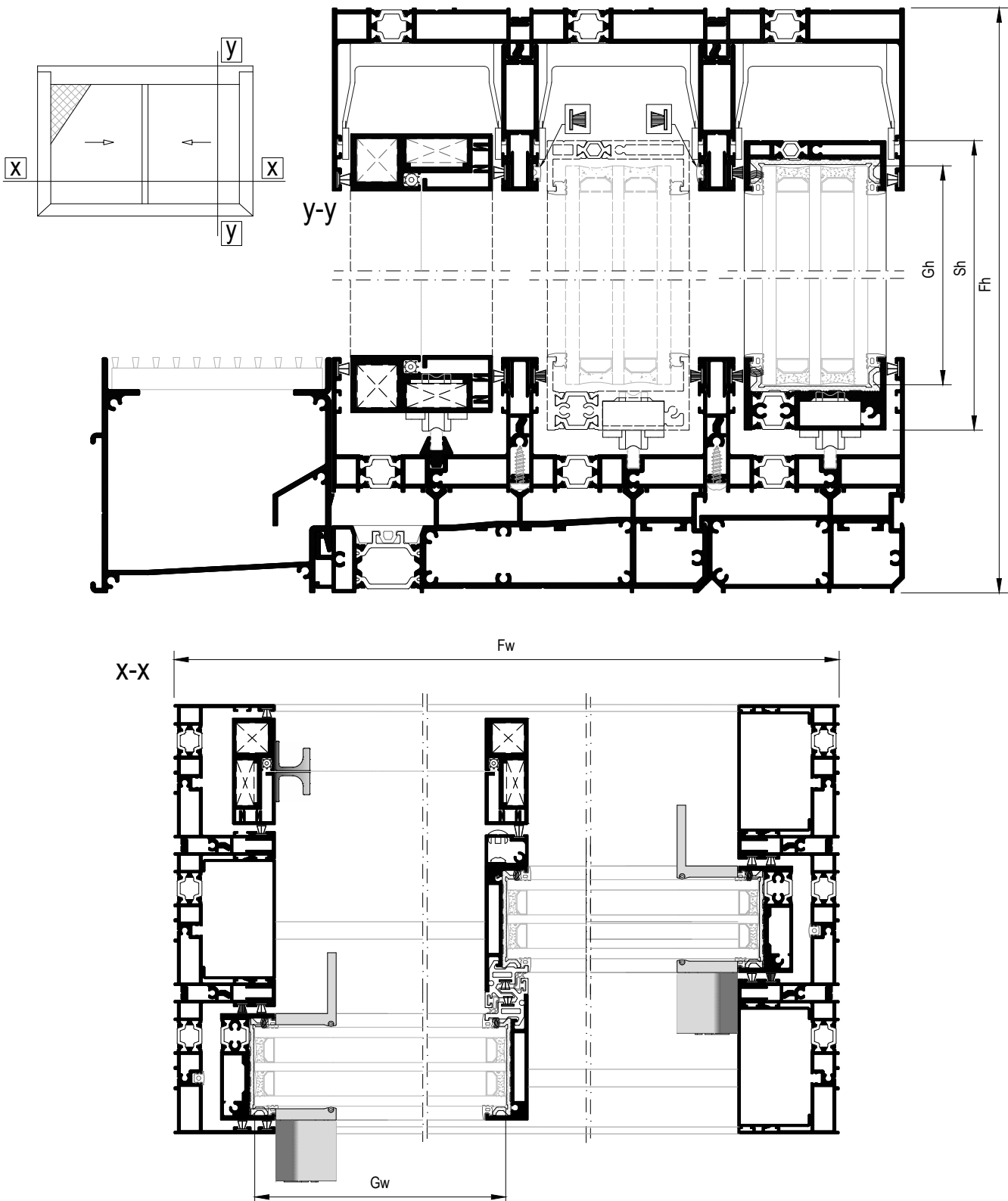

|    |  |
|----|--|
| 10 | <b>2Sash-3Track sliding window with flyscreen</b><br>Δίφυλλο επάλληλο συρόμενο με σήτα |
|----|--|

|                                 |
|---------------------------------|
| Profile cuttings   Κοπές προφίλ |
|---------------------------------|

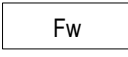
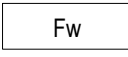
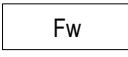
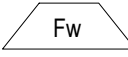
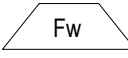
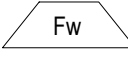
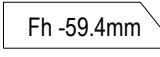
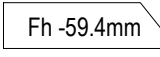
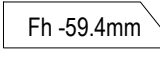
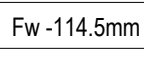
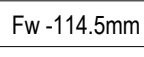
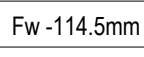
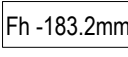
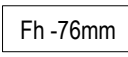
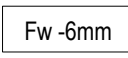
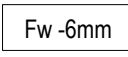
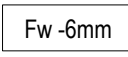
| Description<br>Περιγραφή  | Code<br>Κωδικός | Cutting<br>Κοπή  | Quantity<br>Ποσότητα |
|---|-----------------|--|----------------------|
| Frame cuttings   Κοπές κάσας                                    |                 |  |                      |
| Πλάτος άνω έξω οδηγού  <br>Upper outer frame track width        | S31686          |    | 1 pcs   τμχ          |
| Πλάτος άνω μεσαίου οδηγού  <br>Upper middle frame track width   | S31684          |    | 1 pcs   τμχ          |
| Πλάτος άνω έσω οδηγού  <br>Upper inner frame track width        | S31682          |    | 1 pcs   τμχ          |
| Πλάτος κάτω έξω οδηγού  <br>Bottom outer frame track width      | S31672          |  | 1 pcs   τμχ          |
| Πλάτος κάτω μεσαίου οδηγού  <br>Bottom middle frame track width | S31674          |  | 1 pcs   τμχ          |
| Πλάτος κάτω έσω οδηγού  <br>Bottom inner frame track width      | S31676          |  | 1 pcs   τμχ          |
| Ύψος πλαινού οδηγού   Side frame track height                   | S31672          |  | 2 pcs   τμχ          |
| Ύψος πλαινού οδηγού   Side frame track height                   | S31674          |  | 2 pcs   τμχ          |
| Ύψος πλαινού οδηγού   Side frame track height                   | S31676          |  | 2 pcs   τμχ          |
| Πρόσθετο άνω οδηγού  <br>Additional profile of upper frame      | S31688          |  | 2 pcs   τμχ          |
| Πρόσθετο άνω οδηγού  <br>Additional profile upper frame         | S30669          |  | 2 pcs   τμχ          |
| Πρόσθετο κάτω οδηγού  <br>Additional profile bottom frame       | S30669          |  | 2 pcs   τμχ          |
| Πρόσθετο πλαινού οδηγού  <br>Additional profile side frame      | S30669          |  | 4 pcs   τμχ          |
| Πρόσθετο προφίλ   Additional profile                            | S31698          |  | 3 pcs   τμχ          |
| Πρόσθετο προφίλ   Additional profile                            | S31639          |  | 1 pcs   τμχ          |
| Πρόσθετο προφίλ   Additional profile                            | S31640          |  | 1 pcs   τμχ          |
| Πρόσθετο προφίλ   Additional profile                            | S31642          |  | 1 pcs   τμχ          |

|    |  |
|----|--|
| 10 | <b>2Sash-3Track sliding window with flyscreen</b><br>Δίφυλλο επάλληλο συρόμενο με σήτα |
|----|--|

| Profile cuttings   Κοπές προφίλ  |                 |                 |                      |
|--|-----------------|-----------------|----------------------|
| Description<br>Περιγραφή   | Code<br>Κωδικός | Cutting<br>Κοπή | Quantity<br>Ποσότητα |
| Sash cuttings   Κοπές φύλλου   |                 |                 |                      |
| Πλάτος άνω προφίλ φύλλου  <br>Upper sash profile width                 | S30658          | Fw/2 -17.3mm    | 2 pcs   τμχ          |
| Πλάτος κάτω προφίλ φύλλου  <br>Bottom sash profile width               | S30652          | Fw/2 -49.3mm    | 2 pcs   τμχ          |
| Ύψος προφίλ φύλλου   Sash profile height                               | S30652          | Fh -141.1mm     | 2 pcs   τμχ          |
| Ύψος γάντζου   Hook profile height                                     | S31609          | Fh -139.1mm     | 2 pcs   τμχ          |
| Glass cuttings   Κοπές υάλωσης   |                 |                 |                      |
| Glass unit height   Ύψος υαλοπίνακα                                    |                 | Fh -160mm       | 2 pcs   τμχ          |
| Glass unit width   Πλάτος υαλοπίνακα                                   |                 | Fw/2 -48mm      |                      |
| Flyscreen sash cuttings   Κοπές φύλλου σήτας                           |                 |                 |                      |
| Πλάτος φύλλου  <br>Sash width  | S31613          | Fw/2 -21.5mm    | 2 pcs   τμχ          |
| Ύψος φύλλου  <br>Sash height   | S31613          | Fh -134mm       | 2 pcs   τμχ          |
| Πλάτος πηχάκι<br>Sash bead width                                       | S31612          | Fw/2 -23mm      | 2 pcs   τμχ          |
| Ύψος πηχάκι<br>Sash bead height  | S31612          | Fh -135.5mm     | 2 pcs   τμχ          |
| Ύψος γάντζου<br>Interlocking profile height                            | S31718          | Fh -190mm       | 1 pcs   τμχ          |
| Πρόσθετο οδηγού σήτας<br>Additional profile for flyscreen track        | S31610          | Fw -75.5mm      | 1 pcs   τμχ          |
| Λάμα τάνυσης φύλλου σήτας 25*5mm<br>Blade for flyscreen tension 25*5mm | optional        | Sh -198mm       | 2 pcs   τμχ          |

|    |  |
|----|--|
| 10 | <b>2Sash-3Track sliding window with flyscreen</b><br>Δίφυλλο επάλληλο συρόμενο με σήτα |
|----|--|

| List of accessories   Λίστα εξαρτημάτων       |                       |  |   |
|---|-----------------------|--|---|
| Code<br>Κωδικός                               | Accessory<br>Εξάρτημα | Description<br>Περιγραφή   | Quantity<br>Ποσότητα  |
| 1251125200                                    |                       | Mechanical corner cleat  <br>Γωνία σύνδεσης μηχανική<br>10.3X25.2mm                                | 6 pcs   τμχ.  |
| 1131125200                                    |                       | Crimp corner cleat  <br>Γωνία σύνδεσης πρεσαριστή<br>10.3X25.2mm                                   | 6 pcs   τμχ.  |
| 1131107700                                    |                       | Crimp corner cleat  <br>Γωνία σύνδεσης πρεσαριστή<br>10.3X7.7mm                                    | 2 pcs   τμχ.<br>*Use only along crimp corner cleat<br>*Μόνο σε χρήση με πρεσαριστές γωνίες                  |
| 4701183991                                    |                       | Nail corner pin 4,5x7,1  <br>Πείρος καρφωτών γωνιών συνδ. 4,5x7,1                                  | 113-11-077-00<br>2 pins/cleat (καρφιά/γωνία)<br>113-11-252-00& 113-11-458-00<br>4 pins/cleat (καρφιά/γωνία) |
| 2903065003                                    |                       | Glazing wedge  <br>Τακάκι τζαμιού  | 20 pcs/sash   τμχ/φύλλο   |
| 3113065203                                    |                       | 90° degrees cut sash connector  <br>Σύνδεσμος σόκορης σύνδεσης                                     | 1 set   σετ   |
| 3113170303 (right)<br>OR<br>3113170313 (left) |                       | Hook profile end cap  <br>Τάπα αγκίστρου   | 1 set   σετ   |
| 3113065803 (right)<br>OR<br>3113065813 (left) |                       | Pair of end caps for interlocking profile machining  <br>Ζεύγος ταπών για τη κατεργασία στο γάντζο | 2 pairs   ζεύγη   |
| 6603160900                                    |                       | PVC profile for thermal break interlocking profile  <br>PVC θερμομονωτικού γάντζου                 | 2 pcs   τμχ<br>Fh -269mm  |
| 3113170323                                    |                       | Enhanced interlocking profile S31703 end cap  <br>Τάπα ενισχυμένου γάντζου S31703                  | 1 ζεύγος ανά S31703  <br>1 pair per S31703 profile  |
| 3113170403                                    |                       | Enhanced interlocking profile S31704 end cap  <br>Τάπα ενισχυμένου γάντζου S31704                  | 1 ζεύγος ανά S31704  <br>1 pair per S31704 profile  |
| 3113167003 (right)<br>OR<br>3113167103 (left) |                       | Central seal  <br>Κεντρικό στεγανωτικό   | 1 pair   ζεύγος   |
| 6002565100                                    |                       | Roller Ø24  <br>Ράουλο Ø24   | < 250kg 2 pcs/sash   τμχ./φύλλο<br>> 250kg 4 pcs/sash   τμχ./φύλλο  |
| 6600061300                                    |                       | Inox railing guide<br>Ανοξείδωτος οδηγός   | Fw -125mm   |
| 6600061300                                    |                       | Inox railing guide<br>Ανοξείδωτος οδηγός   | 2*[Fw -170mm]   With bottom lock<br>2*[Fw -125mm]   Without bottom lock                                     |
| 6606252003                                    |                       | Εξωτερικό στοπ 20mm<br>External Stopper 20 mm  | 3 pcs   τμχ.  |
| 6503167003                                    |                       | Shock absorber for sash S650  <br>Αμορτισέρ φύλλου S650  | 4 pcs   τμχ.  |

|    |  |
|----|--|
| 10 | <b>2Sash-3Track sliding window with flyscreen</b><br>Δίφυλλο επάλληλο συρόμενο με σήτα |
|----|--|

| List of accessories   Λίστα εξαρτημάτων  |                       |  |  |
|--|-----------------------|--|--|
| Code<br>Κωδικός  | Accessory<br>Εξάρτημα | Description<br>Περιγραφή   | Quantity<br>Ποσότητα   |
| 61065201xx (right)<br>AND<br>61065202xx (left)<br>black anodized -45<br>natural anodized -33 |                       | S650 set of minimal handles with locking mechanism right/left side  <br>Σετ μίνιμαλ χειρολαβών κλειδαριάς S650 δεξί/αριστερό | 1+1<br>set   σετ   |
| 6106510000   |                       | Additional rode for sash height >3m  <br>Πρόσθετη ντίζα για φύλλο >3m  | 2 pcs  |
| 6406512000   |                       | Adjustable front locking set  <br>Ρυθμιζόμενο μπροστινό κλειδώμα   | RC2 certification -OPTIONAL<br>Fh<2m - 2 sets/sash<br>2m<Fh<3m - 3 sets/sash<br>Fh>3m - 4 sets/sash  |
| 6406500901   |                       | Front lock protection S650  <br>Προστασία μπροστινού κλειδώματος S650  | 2 pcs   τμχ.<br><small>Caution! Place above handle!<br/>Προσοχή! Τοποθέτηση άνω της χειρολαβής!</small>  |
| 6406500600   |                       | Lock protection  <br>Προστασία κλειδώματος   | 1 pcs per locking mechanism  <br>1 τμχ. άνα κλειδαριά<br><small>*Use 640-65-007-00, if front locking points are used<br/>*Χρησιμοποιείται εναλλακτικά το 640-65-007-00 σε περίπτωση τοποθέτησης μπροστινών κλειδωμάτων</small> |
| 6406500000   |                       | Set of keepers S650  <br>Κιτ αντικρουσμάτων κλειδαριάς S650  | 2 sets   σετ   |
| 3113168813   |                       | Pair of upper central seals  <br>Ζεύγος άνω κεντρικών στεγανωτικών   | 2 pairs   ζεύγη  |
| 3113168003   |                       | Spacers for S650  <br>Αποστατικό κύλισης για S650  | 1 set per moving sash  <br>1 σετ ανά κινούμενο φύλλο   |
| 2402650203   |                       | Interlocking sealing gasket  <br>Ελαστικό άγκιστρου  | 2* (Fh-98.3mm)   |
| 2400031201   |                       | Frame guide gasket  <br>Ελαστικό για κανάλι οδηγού   | 2Fh  |
| 2003065003   |                       | Glazing gasket S650  <br>Ελαστικό τζαμιού S650   | 4*Fw<br>8(Fh-150mm)  |
| 2401360103   |                       | Sliding spacer  <br>Αποστατικό κύλισης   | 4(Fh-100mm)  |
| 2400031400   |                       | Gasket for brush fixing  <br>Ελαστικό σταθεροποίησης βουρτσάκι   | 10*(Fw/2)  |
| 2407000603   |                       | Gasket for S31642 subsil  <br>Ελαστικό subsil S31642   | Fw   |
| 3113163930   |                       | Water collector end cap for S650 with triple-track  <br>Τάπα υδατολεκάνης τριπλού οδηγού S650                                | 1 set   σετ  |
| 3113163910   |                       | Connector for S650 water collector S31639  <br>Ζεύγος ενωτικών υδατολεκάνης S31639   | 1 pair for every S31639 connection (> 7m)  <br>1 ζεύγος για κάθε σύνδεση S31639 (>7m)  |



|    |  |
|----|--|
| 10 | <b>2Sash-3Track sliding window with flyscreen</b><br>Δίφυλλο επάλληλο συρόμενο με σήτα |
|----|--|

| List of accessories   Λίστα εξαρτημάτων |                       |  |  |
|---|-----------------------|--|--|
| Code<br>Κωδικός                         | Accessory<br>Εξάρτημα | Description<br>Περιγραφή   | Quantity<br>Ποσότητα                           |
| 3113163920                              |                       | Drainage pipe adaptor Ø50 for S31639   Αντάπτορας εκροής υδατολεκάνης Ø50 για S31639 | [Fw/2000mm]<br>pcs   τμχ.                      |
| 6601200903                              |                       | Drainage valve D12x9mm   Βαλβίδα απορροής Φ12Χ9mm                                    | [Fw/350mm] + 4<br>pcs   τμχ.                   |
| 6601201903                              |                       | Drainage valve without ball D12x9mm   Βαλβίδα απορροής Φ12Χ9mm χωρίς μπίλια          | [3*Fw/500mm]<br>pcs   τμχ.                     |
| 6600120903                              |                       | Drainage valve D12 extension   Επέκταση βαλβίδας απορροής Φ12                        | 660-12-009-03<br>+ pcs   τμχ.<br>660-12-019-03 |
| 6603163900                              |                       | Steel Grating S31639   Ανοξείδωτη σχάρα S31639                                       | Fw   |
| 6206910603                              |                       | Brush weatherstripping pile 6mm   Βουρτσάκι απλό 6mm                                 | 8Fh<br>4*(Fw/2)<br>4Fw & 2Fh (flyscreen)       |
| 6206930603                              |                       | Brush weatherstripping pile trifin 6mm   Βουρτσάκι trifin 6mm                        | 4*(Fw/2)<br>2Fh                                |
| 6206910803                              |                       | Brush weatherstripping pile 8mm   Βουρτσάκι απλό 8mm                                 | Fh<br>for S31718                               |
| 3113167303                              |                       | Interlocking seal   Στεγανωτικό επαλληλίας   | 2 pcs   τμχ.                                   |

| List of accessories (flyscreen)   Λίστα εξαρτημάτων (σήτας) |  |   |  |
|---|--|---|--|
| 1131126600  |  | Crimp corner cleat   Γωνία σύνδεσης πρεσαριστή 10.3X26.4mm                | 4 pcs   τμχ.<br>(2 καρφιά/γωνία)<br>or / ή                   |
| 1451126400  |  | Cast cleating corner for flyscreen tension   Γωνία σύνδεσης τάνυσης-σήτας | 4 pcs   τμχ.<br>(για ύψος φύλλου  <br>for sash height >2.4m) |
| 1131917000  |  | Crimp corner cleat   Γωνία σύνδεσης πρεσαριστή 19X17.3mm                  | 4 pcs   τμχ.<br>(2 καρφιά/γωνία)                             |
| 6500045000  |  | Shock absorber for flyscreen sash   Αμορτισέρ φύλλου σήτας                | 2 pcs   τμχ.   |
| 250062203x  |  | PVC Flyscreen Gasket 6,4mm   Ελαστικό σήτας 6,4mm PVC                     | Fw<br>2Sh  |
| 61000701xx<br>black anodized -45<br>natural anodized -33    |  | Flyscreen handle   Χερούλι σήτας  | 2 pcs   τμχ.   |
| 311001100x  |  | End cap Ø10   Τάπα κατεργασίας Ø10  | 1 pcs/750mm  <br>1 τμχ./750mm                                |
|   |  | 20x5mm Steel flat bar<br>Ατσάλινη λάμα 20x5mm                             | 2 *(Fh -270mm)   |

11 4Sash -3Track sliding window with flyscreen and meeting stile  
 Τετράφυλλο φιλητό συρόμενο με σήτα

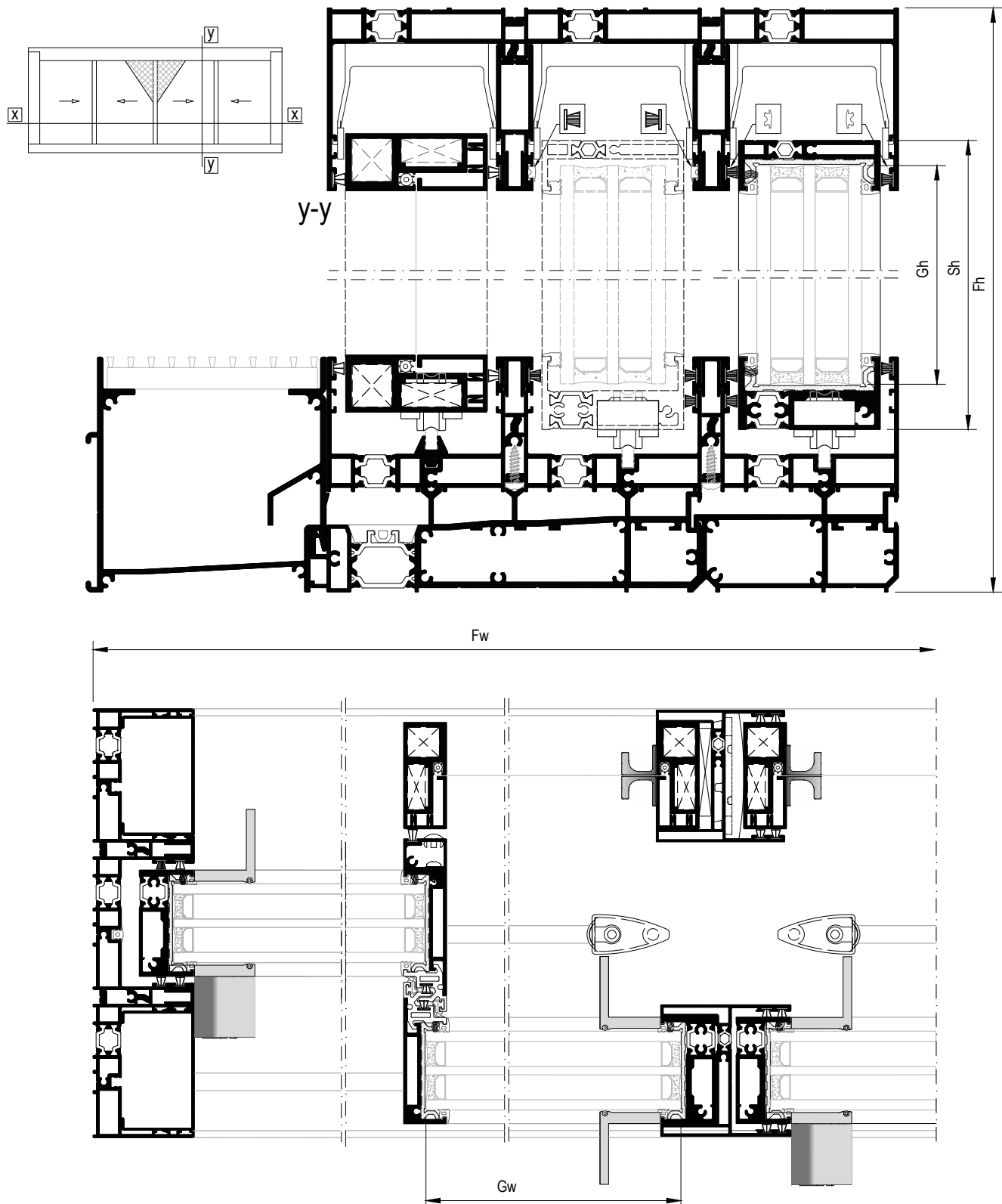

170

|    |  |
|----|--|
| 11 | <b>4Sash -3Track sliding window with flyscreen and meeting stile</b><br>Τετράφυλλο φιλητό συρόμενο με σήτα |
|----|--|

| Profile cuttings   Κοπές προφίλ                                 |                 |                 |                            |
|---|-----------------|-----------------|----------------------------|
| Description<br>Περιγραφή  | Code<br>Κωδικός | Cutting<br>Κοπή | Quantity<br>Ποσότητα       |
| Frame cuttings   Κοπές κάσας                                    |                 |                 |                            |
| Πλάτος άνω έξω οδηγού  <br>Upper outer frame track width        | S31686          |                 | 1 pcs   τμχ                |
| Πλάτος άνω μεσαίου οδηγού  <br>Upper middle frame track width   | S31684          |                 | 1 pcs   τμχ                |
| Πλάτος άνω έσω οδηγού  <br>Upper inner frame track width        | S31682          |                 | 1 pcs   τμχ                |
| Πλάτος κάτω έξω οδηγού  <br>Bottom outer frame track width      | S31672          |                 | 1 pcs   τμχ                |
| Πλάτος κάτω μεσαίου οδηγού  <br>Bottom middle frame track width | S31674          |                 | 1 pcs   τμχ                |
| Πλάτος κάτω έσω οδηγού  <br>Bottom inner frame track width      | S31676          |                 | 1 pcs   τμχ                |
| Ύψος πλαϊνού οδηγού   Side frame track height                   | S31672          |                 | 2 pcs   τμχ                |
| Ύψος πλαϊνού οδηγού   Side frame track height                   | S31674          |                 | 2 pcs   τμχ                |
| Ύψος πλαϊνού οδηγού   Side frame track height                   | S31676          |                 | 2 pcs   τμχ                |
| Πρόσθετο άνω οδηγού  <br>Additional profile of upper frame      | S31688          |                 | 2 pcs   τμχ                |
| Πρόσθετο άνω οδηγού  <br>Additional profile upper frame         | S30669          | <br>            | 2 pcs   τμχ<br>1 pcs   τμχ |
| Πρόσθετο κάτω οδηγού  <br>Additional profile bottom frame       | S30669          | <br>            | 2 pcs   τμχ<br>1 pcs   τμχ |
| Πρόσθετο πλαϊνού οδηγού  <br>Additional profile side frame      | S30669          |                 | 4 pcs   τμχ                |
| Πρόσθετο προφίλ   Additional profile                            | S31698          |                 | 4 pcs   τμχ                |
| Πρόσθετο προφίλ   Additional profile                            | S31639          |                 | 1 pcs   τμχ                |
| Πρόσθετο προφίλ   Additional profile                            | S31640          |                 | 1 pcs   τμχ                |
| Πρόσθετο προφίλ   Additional profile                            | S31642          |                 | 1 pcs   τμχ                |

|    |  |
|----|--|
| 11 | <b>4Sash -3Track sliding window with flyscreen and meeting stile</b><br>Τετράφυλλο φιλητό συρόμενο με σήτα |
|----|--|

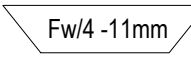
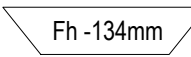
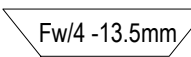
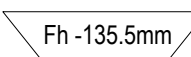
| Profile cuttings   Κοπές προφίλ  |                 |  |                      |
|--|-----------------|--|----------------------|
| Description<br>Περιγραφή   | Code<br>Κωδικός | Cutting<br>Κοπή  | Quantity<br>Ποσότητα |
| Sash cuttings   Κοπές φύλλου   |                 |  |                      |
| Πλάτος άνω προφίλ φύλλου  <br>Upper sash profile width                 | S30658          | Fw/4 -7mm  | 4 pcs   τμχ          |
| Πλάτος κάτω προφίλ φύλλου  <br>Bottom sash profile width               | S30652          | Fw/4 -39mm   | 4 pcs   τμχ          |
| Ύψος προφίλ φύλλου   Sash profile height                               | S30652          | Fh -141.1mm  | 4 pcs   τμχ          |
| Ύψος γάντζου   Hook profile height                                     | S31609          | Fh -139.1mm  | 4 pcs   τμχ          |
| Ύψος μπινιού   Adjoining profile height                                | S31694          | Fh -195mm  | 2 pcs   τμχ          |
| Glass cuttings   Κοπές υάλωσης   |                 |  |                      |
| Glass unit height   Ύψος υαλοπίνακα                                    |                 | Fh -160mm  | 4 pcs   τμχ          |
| Glass unit width   Πλάτος υαλοπίνακα                                   |                 | Fw/4 -37mm   |                      |
| Flyscreen sash cuttings   Κοπές φύλλου σήτας                           |                 |  |                      |
| Πλάτος φύλλου  <br>Sash width  | S31613          |  | 4 pcs   τμχ          |
| Ύψος φύλλου  <br>Sash height   | S31613          |  | 4 pcs   τμχ          |
| Πλάτος πηχάκι<br>Sash bead width                                       | S31612          |  | 4 pcs   τμχ          |
| Ύψος πηχάκι<br>Sash bead height  | S31612          |  | 4 pcs   τμχ          |
| Ύψος γάντζου<br>Interlocking profile height                            | S31718          | Fh -190mm  | 2 pcs   τμχ          |
| Πρόσθετο οδηγού σήτας<br>Additional profile for flyscreen track        | S31610          | Fw -118mm  | 1 pcs   τμχ          |
| Λάμα τάνυσης φύλλου σήτας 25*5mm<br>Blade for flyscreen tension 25*5mm | optional        | Sh -198mm  | 2 pcs   τμχ          |

|    |  |
|----|--|
| 11 | <b>4Sash -3Track sliding window with flyscreen and meeting stile</b><br>Τετράφυλλο φιλητό συρόμενο με σήτα |
|----|--|

| List of accessories   Λίστα εξαρτημάτων        |                       |  |   |
|--|-----------------------|--|---|
| Code<br>Κωδικός                                | Accessory<br>Εξάρτημα | Description<br>Περιγραφή   | Quantity<br>Ποσότητα  |
| 1251125200                                     |                       | Mechanical corner cleat  <br>Γωνία σύνδεσης μηχανική<br>10.3X25.2mm                                    | 6 pcs   τμχ.<br>— or / ή —  |
| 1131125200                                     |                       | Crimp corner cleat  <br>Γωνία σύνδεσης πρεσαριστή<br>10.3X25.2mm                                       | 6 pcs   τμχ.  |
| 1131107700                                     |                       | Crimp corner cleat  <br>Γωνία σύνδεσης πρεσαριστή<br>10.3X7.7mm  | 2 pcs   τμχ.<br>*Use only along crimp corner cleat<br>*Μόνο σε χρήση με πρεσαριστές γωνίες                  |
| 4701183991                                     |                       | Nail corner pin 4,5x7,1  <br>Πείρος καρφωτών γωνιών συνδ. 4,5x7,1                                      | 113-11-077-00<br>2 pins/cleat (καρφιά/γωνία)<br>113-11-252-00& 113-11-458-00<br>4 pins/cleat (καρφιά/γωνία) |
| 2903065003                                     |                       | Glazing wedge  <br>Τακάκι τζαμιού  | 20 pcs/sash   τμχ/φύλλο   |
| 3113065203                                     |                       | 90° degrees cut sash connector  <br>Σύνδεσμος σόκορης σύνδεσης   | 2 set   σετ   |
| 3113170303 (right)<br>AND<br>3113170313 (left) |                       | Hook profile end cap  <br>Τάπα αγκίστρου   | 1+1 set   σετ   |
| 3113065803 (right)<br>AND<br>3113065813 (left) |                       | Pair of end caps for interlocking profile machining  <br>Ζεύγος ταπών για τη κατεργασία στο γάντζο     | 1+1 pair   ζεύγος   |
| 6603160900                                     |                       | PVC profile for thermal break interlocking profile  <br>PVC θερμομονωτικού γάντζου                     | 4 pcs   τμχ<br>Fh -269mm  |
| 3113170323                                     |                       | Enhanced interlocking profile S31703 end cap  <br>Τάπα ενισχυμένου γάντζου S31703                      | 1 ζεύγος ανά S31703  <br>1 pair per S31703 profile  |
| 3113170403                                     |                       | Enhanced interlocking profile S31704 end cap  <br>Τάπα ενισχυμένου γάντζου S31704                      | 1 ζεύγος ανά S31704  <br>1 pair per S31704 profile  |
| 3113167003 (right)<br>AND<br>3113167103 (left) |                       | Central seal  <br>Κεντρικό στεγανωτικό   | 1+1 pair   ζεύγος   |
| 6002565100                                     |                       | Roller Ø24  <br>Ράουλο Ø24   | < 250kg 2 pcs/sash   τμχ./φύλλο<br>> 250kg 4 pcs/sash   τμχ./φύλλο  |
| 6600061300                                     |                       | Inox railing guide<br>Ανοξείδωτος οδηγός   | -Side sashes-<br>2*[Fw/2 -141mm]   With bottom lock<br>2*[Fw/2 -95mm]   Without bottom lock                 |
| 6600061300                                     |                       | Inox railing guide<br>Ανοξείδωτος οδηγός   | -Meeting sashes-<br>2* [Fw/2 -149mm]<br>Fw -215mm   |
| 6406569423                                     |                       | Set of keepers and stopper for S650<br>meeting stile   Σετ αντικρουσμάτων με<br>στόπερ για φιλητό S650 | 2 sets   σετ  |

|    |  |
|----|--|
| 11 | <b>4Sash -3Track sliding window with flyscreen and meeting stile</b><br>Τετράφυλλο φιλητό συρόμενο με σήτα |
|----|--|

List of accessories | Λίστα εξαρτημάτων

| Code<br>Κωδικός  | Accessory<br>Εξάρτημα | Description<br>Περιγραφή   | Quantity<br>Ποσότητα   |
|--|-----------------------|--|--|
| 61065201xx (right)<br>AND<br>61065202xx (left)<br>black anodized -45<br>natural anodized -33 |                       | S650 set of minimal handles with locking mechanism right/left side  <br>Σετ μίνιμαλ χειρολαβών κλειδαριάς S650 δεξί/αριστερό | 1+2<br>set   σετ   |
| 61065203xx<br>black anodized -45<br>natural anodized -33                                     |                       | Κιτ χειρολαβών S650 χωρίς κλειδαριά  <br>S650 pair of handles without lock   | 1 pair   ζεύγος  |
| 6106510000   |                       | Additional rode for sash height >3m  <br>Πρόσθετη ντίζα για φύλλο >3m  | 3 pcs<br>(OPTIONAL)  |
| 6406512000   |                       | Adjustable front locking set  <br>Ρυθμιζόμενο μπροστινό κλειδωμα   | RC2 certification -OPTIONAL<br>Fh<2m - 2 sets/sash<br>2m<Fh<3m - 3 sets/sash<br>Fh>3m - 4 sets/sash  |
| 6406513001   |                       | Adjustable locking set for meeting stile  <br>Ρυθμιζόμενο κλειδωμα φιλητού   | 3 set   σετ  |
| 6406500901   |                       | Front lock protection S650  <br>Προστασία μπροστινού κλειδώματος S650  | 3 pcs   τμχ.<br><small>Caution! Place above handle!<br/>Προσοχή! Τοποθέτηση άνω της χειρολαβής!</small>  |
| 6406500600   |                       | Lock protection  <br>Προστασία κλειδώματος   | 1 pcs per locking mechanism  <br>1 τμχ. άνα κλειδαριά<br><small>*Use 640-65-007-00, if front locking points are used<br/>*Χρησιμοποιείται εναλλακτικά το 640-65-007-00 σε περίπτωση τοποθέτησης μπροστινών κλειδωμάτων</small> |
| 6406500000   |                       | Set of keepers S650  <br>Κιτ αντικρουσμάτων κλειδαριάς S650  | 2 sets   σετ   |
| 3113168813   |                       | Pair of upper central seals  <br>Ζεύγος άνω κεντρικών στεγανωτικών   | 4 pairs   ζεύγη  |
| 3113168003   |                       | Spacers for S650  <br>Αποστατικό κύλισης για S650  | 1 set per moving sash  <br>1 σετ ανά κινούμενο φύλλο   |
| 3113169403   |                       | Pair of adjoining profile end cap for S650  <br>Ζεύγος τάπα μπινί S650   | 2 ζεύγη/ pairs   |
| 6503167003   |                       | Shock absorber for sash S650  <br>Αμορτισέρ φύλλου S650  | 6 pcs   τμχ.   |
| 6606252003   |                       | Εξωτερικό στοπ 20mm<br>External Stopper 20 mm  | 4 pcs   τμχ.   |
| 2402650203   |                       | Interlocking sealing gasket  <br>Ελαστικό άγκιστρου  | 4* (Fh-98.3mm)   |
| 2400031201   |                       | Frame guide gasket  <br>Ελαστικό για κανάλι οδηγού   | 2Fh  |
| 2003065003   |                       | Glazing gasket S650  <br>Ελαστικό τζαμιού S650   | 8*Fw<br>16*(Fh-150mm)  |







|    |  |
|----|--|
| 11 | <b>4Sash -3Track sliding window with flyscreen and meeting stile</b><br>Τετράφυλλο φιλητό συρόμενο με σήτα |
|----|--|

|   |
|---|
| List of accessories   Λίστα εξαρτημάτων |
|---|

| Code<br>Κωδικός | Accessory<br>Εξάρτημα | Description<br>Περιγραφή  | Quantity<br>Ποσότητα  |
|-----------------|-----------------------|---|---|
| 2400031400      |                       | Gasket for brush fixing  <br>Ελαστικό σταθεροποίησης βουρτσάκι                                | 10*(Fw/2)   |
| 2401360103      |                       | Sliding spacer  <br>Αποστατικό κύλισης  | 4(Fh-100mm)   |
| 6206910603      |                       | Brush weatherstripping pile 6mm  <br>Βουρτσάκι απλό 6mm                                       | 14Fh<br>4*(Fw/2)<br>4Fw & 4Fh (flyscreen)   |
| 6206930603      |                       | Brush weatherstripping pile trifin 6mm  <br>Βουρτσάκι trifin 6mm                              | 4*(Fw/2)<br>2Fh   |
| 6206910803      |                       | Brush weatherstripping pile 8mm  <br>Βουρτσάκι απλό 8mm                                       | 2Fh<br>for S31718   |
| 2407000603      |                       | Gasket for S31642 subsil  <br>Ελαστικό subsil S31642  | Fw  |
| 3113163930      |                       | Water collector end cap for S650 with triple-track  <br>Τάπα υδατολεκάνης τριπλού οδηγού S650 | 1 set   σετ   |
| 3113163910      |                       | Connector for S650 water collector S31639  <br>Ζεύγος ενωτικών υδατολεκάνης S31639            | 1 pair for every S31639 connection (> 7m)  <br>1 ζεύγος για κάθε σύνδεση S31639 (>7m) |
| 3113163920      |                       | Drainage pipe adaptor Ø50 for S31639  <br>Αντάπτορας εκροής υδατολεκάνης Ø50<br>για S31639    | [Fw/2000mm]<br>pcs   τμχ.   |
| 6601200903      |                       | Drainage valve D12x9mm  <br>Βαλβίδα απορροής Φ12X9mm  | [Fw/350mm] + 6pcs   τμχ.  |
| 6601201903      |                       | Drainage valve without ball D12x9mm  <br>Βαλβίδα απορροής Φ12X9mm χωρίς μπίλια                | [3*Fw/500mm] + 2<br>pcs   τμχ.  |
| 6600120903      |                       | Drainage valve D12 extension  <br>Επέκταση βαλβίδας απορροής Φ12                              | 660-12-009-03<br>+<br>660-12-019-03<br>pcs   τμχ.                                     |
| 6603163900      |                       | Steel Grating S31639  <br>Ανοξείδωτη σχάρα S31639   | Fw  |
| 3113167303      |                       | Interlocking seal  <br>Στεγανωτικό επαλληλίας   | 2 pcs   τμχ.  |

|    |  |
|----|--|
| 11 | <b>4Sash -3Track sliding window with flyscreen and meeting stile</b><br>Τετράφυλλο φιλητό συρόμενο με σήτα |
|----|--|

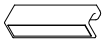
|   |
|---|
| List of accessories   Λίστα εξαρτημάτων |
|---|

| Code<br>Κωδικός  | Accessory<br>Εξάρτημα   | Description<br>Περιγραφή   | Quantity<br>Ποσότητα   |
|--|---|--|--|
| 1131126600   |    | Crimp corner cleat  <br>Γωνία σύνδεσης πρεσαριστή<br>10.3X26.4mm             | 8 pcs   τμχ.<br>(2 καρφιιά/γωνία)<br>ορ / ή                  |
| 1451126400   |    | Cast cleating corner for flyscreen tension  <br>Γωνία σύνδεσης τάνυσης-σήτας | 8 pcs   τμχ.<br>(για ύψος φύλλου  <br>for sash height >2.4m) |
| 1131917000   |    | Crimp corner cleat  <br>Γωνία σύνδεσης πρεσαριστή<br>19X17.3mm               | 8 pcs   τμχ.<br>(2 καρφιιά/γωνία)                            |
| 311001100x   |   | End cap Ø10   Τάπα κατεργασίας Ø10   | 1 pcs/750mm  <br>1 τμχ./750mm                                |
| 250062203x   |  | PVC Flyscreen Gasket 6,4mm  <br>Ελαστικό σήτας 6,4mm PVC                     | Fw<br>4Sh  |
| 61000701xx<br>black anodized -45<br>natural anodized -33 |  | Flyscreen handle  <br>Χερούλι σήτας  | 2 pcs   τμχ.   |
|  |  | 20x5mm Steel flat bar<br>Ατσάλινη λάμα 20x5mm                                | 2 *(Fh -270mm)   |



12 4Sashes with 2Fixed-3Track sliding window with flyscreen and meeting stile  
 Τετράφυλλο φιλητό συρόμενο με σήτα και σταθερά

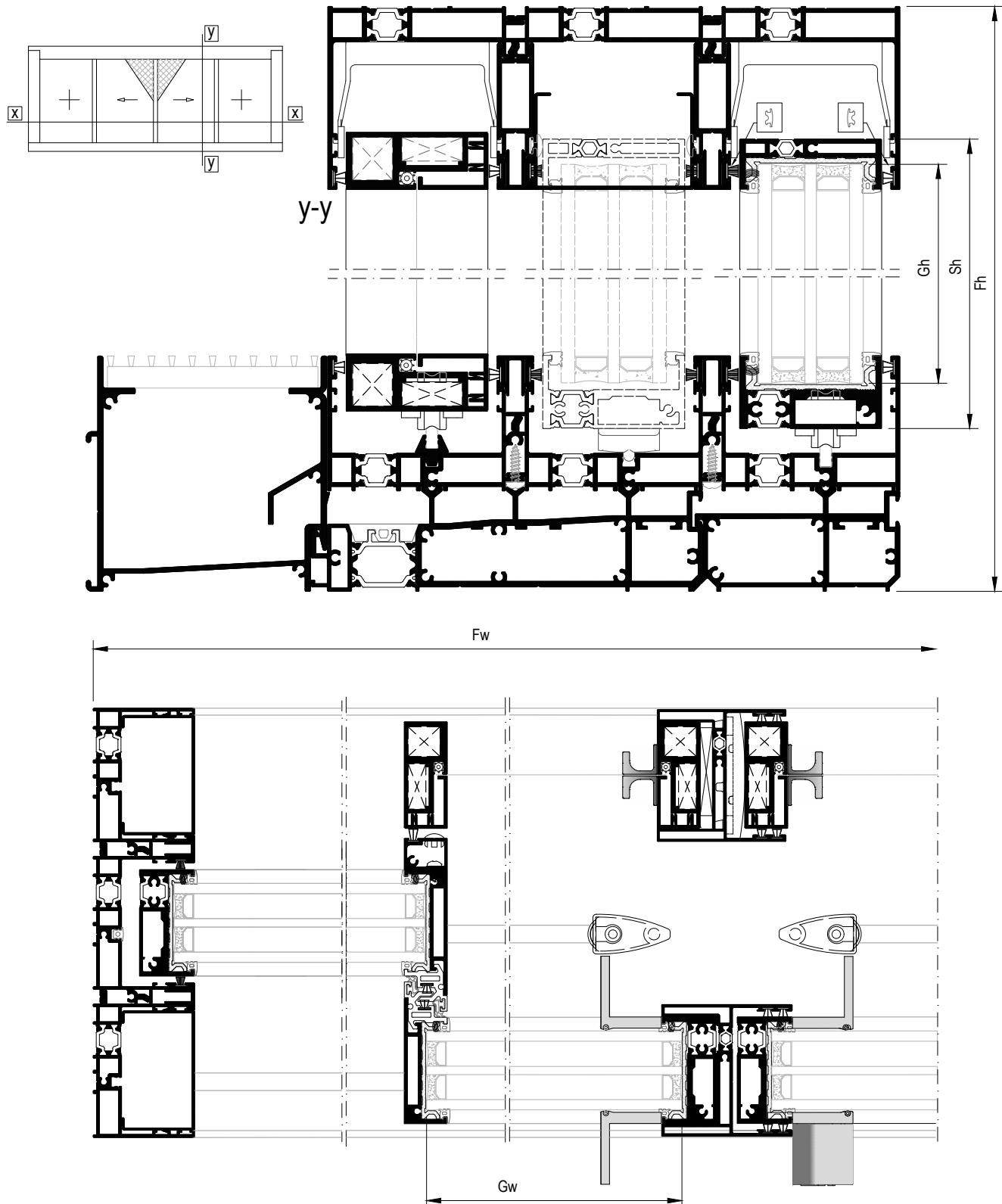

|    |   |
|----|---|
| 12 | <b>4Sashes with 2Fixed-3Track sliding window with flyscreen and meeting stile</b><br>Τετράφυλλο φιλητό συρόμενο με σήτα και σταθερά |
|----|---|

| Profile cuttings   Κοπές προφίλ                                 |                 |                 |                      |
|---|-----------------|-----------------|----------------------|
| Description<br>Περιγραφή  | Code<br>Κωδικός | Cutting<br>Κοπή | Quantity<br>Ποσότητα |
| Frame cuttings   Κοπές κάσας                                    |                 |                 |                      |
| Πλάτος άνω έξω οδηγού  <br>Upper outer frame track width        | S31686          |                 | 1 pcs   τμχ          |
| Πλάτος άνω μεσαίου οδηγού  <br>Upper middle frame track width   | S31684          |                 | 1 pcs   τμχ          |
| Πλάτος άνω έσω οδηγού  <br>Upper inner frame track width        | S31682          |                 | 1 pcs   τμχ          |
| Πλάτος κάτω έξω οδηγού  <br>Bottom outer frame track width      | S31672          |                 | 1 pcs   τμχ          |
| Πλάτος κάτω μεσαίου οδηγού  <br>Bottom middle frame track width | S31674          |                 | 1 pcs   τμχ          |
| Πλάτος κάτω έσω οδηγού  <br>Bottom inner frame track width      | S31676          |                 | 1 pcs   τμχ          |
| Ύψος πλαϊνού οδηγού   Side frame track height                   | S31672          |                 | 2 pcs   τμχ          |
| Ύψος πλαϊνού οδηγού   Side frame track height                   | S31674          |                 | 2 pcs   τμχ          |
| Ύψος πλαϊνού οδηγού   Side frame track height                   | S31676          |                 | 2 pcs   τμχ          |
| Πρόσθετο άνω οδηγού  <br>Additional profile of upper frame      | S31688          |                 | 2 pcs   τμχ          |
| Πρόσθετο άνω οδηγού  <br>Additional profile upper frame         | S30669          |                 | 2 pcs   τμχ          |
|   |                 |                 | 1 pcs   τμχ          |
| Πρόσθετο κάτω οδηγού  <br>Additional profile bottom frame       | S30669          |                 | 2 pcs   τμχ          |
|   |                 |                 | 1 pcs   τμχ          |
| Πρόσθετο πλαϊνού οδηγού  <br>Additional profile side frame      | S30669          |                 | 4 pcs   τμχ          |
| Πρόσθετο προφίλ   Additional profile                            | S31698          |                 | 4 pcs   τμχ          |
|   |                 |                 | 1 pcs   τμχ          |
|   |                 |                 | 1 pcs   τμχ          |
| Πρόσθετο προφίλ   Additional profile                            | S31639          |                 | 1 pcs   τμχ          |
| Πρόσθετο προφίλ   Additional profile                            | S31640          |                 | 1 pcs   τμχ          |
| Πρόσθετο προφίλ   Additional profile                            | S31642          |                 | 1 pcs   τμχ          |

|    |   |
|----|---|
| 12 | <b>4Sashes with 2Fixed-3Track sliding window with flyscreen and meeting stile</b><br>Τετράφυλλο φιλητό συρόμενο με σήτα και σταθερά |
|----|---|

Profile cuttings | Κοπές προφίλ

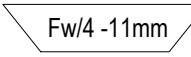
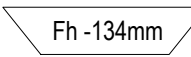
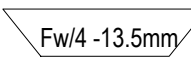
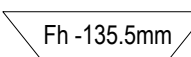
| Description<br>Περιγραφή   | Code<br>Κωδικός | Cutting<br>Κοπή   | Quantity<br>Ποσότητα |
|--|-----------------|---|----------------------|
| Sash cuttings   Κοπές φύλλου   |                 |   |                      |
| Πλάτος άνω προφίλ φύλλου  <br>Upper sash profile width                 | S30658          | Fw/4 -7mm   | 4 pcs   τμχ          |
| Πλάτος κάτω προφίλ φύλλου  <br>Bottom sash profile width               | S30652          | Fw/4 -39mm  | 4 pcs   τμχ          |
| Ύψος προφίλ φύλλου   Sash profile height                               | S30652          | Fh -141.1mm   | 4 pcs   τμχ          |
| Ύψος γάντζου   Hook profile height                                     | S31609          | Fh -139.1mm   | 4 pcs   τμχ          |
| Ύψος μπινιού   Adjoining profile height                                | S31694          | Fh -195mm   | 2 pcs   τμχ          |
| Glass cuttings   Κοπές υάλωσης   |                 |   |                      |
| Glass unit height   Ύψος υαλοπίνακα                                    |                 | Fh -160mm   | 4 pcs   τμχ          |
| Glass unit width   Πλάτος υαλοπίνακα                                   |                 | Fw/4 -37mm  |                      |
| Flyscreen sash cuttings   Κοπές φύλλου σήτας                           |                 |   |                      |
| Πλάτος φύλλου  <br>Sash width  | S31613          |  Fw/4 -11mm   | 4 pcs   τμχ          |
| Ύψος φύλλου  <br>Sash height   | S31613          |  Fh -134mm    | 4 pcs   τμχ          |
| Πλάτος πηχάκι<br>Sash bead width                                       | S31612          |  Fw/4 -13.5mm | 4 pcs   τμχ          |
| Ύψος πηχάκι<br>Sash bead height  | S31612          |  Fh -135.5mm  | 4 pcs   τμχ          |
| Ύψος γάντζου<br>Interlocking profile height                            | S31718          | Fh -190mm   | 2 pcs   τμχ          |
| Πρόσθετο οδηγού σήτας<br>Additional profile for flyscreen track        | S31610          | Fw -118mm   | 1 pcs   τμχ          |
| Λάμα τάνυσης φύλλου σήτας 25*5mm<br>Blade for flyscreen tension 25*5mm | optional        | Sh -198mm   | 2 pcs   τμχ          |

|    |   |
|----|---|
| 12 | <b>4Sashes with 2Fixed-3Track sliding window with flyscreen and meeting stile</b><br>Τετράφυλλο φιλητό συρόμενο με σήτα και σταθερά |
|----|---|

|   |
|---|
| List of accessories   Λίστα εξαρτημάτων |
|---|

| Code<br>Κωδικός                                | Accessory<br>Εξάρτημα | Description<br>Περιγραφή   | Quantity<br>Ποσότητα  |
|--|-----------------------|--|---|
| 1251125200                                     |                       | Mechanical corner cleat  <br>Γωνία σύνδεσης μηχανική<br>10.3X25.2mm                                    | 6 pcs   τμχ.  |
| 1131125200                                     |                       | Crimp corner cleat  <br>Γωνία σύνδεσης πρεσαριστή<br>10.3X25.2mm                                       | 6 pcs   τμχ.  |
| 1131107700                                     |                       | Crimp corner cleat  <br>Γωνία σύνδεσης πρεσαριστή<br>10.3X7.7mm  | 2 pcs   τμχ.<br>*Use only along crimp corner cleat<br>*Μόνο σε χρήση με πρεσαριστές γωνίες                  |
| 4701183991                                     |                       | Nail corner pin 4,5x7,1  <br>Πείρος καρφωτών γωνιών συνδ. 4,5x7,1                                      | 113-11-077-00<br>2 pins/cleat (καρφιά/γωνία)<br>113-11-252-00& 113-11-458-00<br>4 pins/cleat (καρφιά/γωνία) |
| 2903065003                                     |                       | Glazing wedge  <br>Τακάκι τζαμιού  | 20 pcs/sash   τμχ/φύλλο   |
| 3113065203                                     |                       | 90° degrees cut sash connector  <br>Σύνδεσμος σόκορης σύνδεσης   | 2 set   σετ   |
| 3113170303 (right)<br>AND<br>3113170313 (left) |                       | Hook profile end cap  <br>Τάπα αγκίστρου   | 1+1 set   σετ   |
| 3113065803 (right)<br>AND<br>3113065813 (left) |                       | Pair of end caps for interlocking profile machining  <br>Ζεύγος ταπών για τη κατεργασία στο γάντζο     | 1+1 pair   ζεύγος   |
| 6603160900                                     |                       | PVC profile for thermal break interlocking profile  <br>PVC θερμομονωτικού γάντζου                     | 4 pcs   τμχ<br>Fh -269mm  |
| 3113170323                                     |                       | Enhanced interlocking profile S31703 end cap  <br>Τάπα ενισχυμένου γάντζου S31703                      | 1 ζεύγος ανά S31703  <br>1 pair per S31703 profile  |
| 3113170403                                     |                       | Enhanced interlocking profile S31704 end cap  <br>Τάπα ενισχυμένου γάντζου S31704                      | 1 ζεύγος ανά S31704  <br>1 pair per S31704 profile  |
| 3113167003 (right)<br>AND<br>3113167103 (left) |                       | Central seal  <br>Κεντρικό στεγανωτικό   | 1+1 pair   ζεύγος   |
| 6002565100                                     |                       | Roller Ø24  <br>Ράουλο Ø24   | < 250kg 2 pcs/sash   τμχ./φύλλο<br>> 250kg 4 pcs/sash   τμχ./φύλλο  |
| 3110261400                                     |                       | Spacer Φ25 for fixed sash  <br>Αποστάτης Φ25 σταθ. φύλλου  | 2 pcs/sash<br>2 τμχ./φύλλο  |
| 6600061300                                     |                       | Inox railing guide<br>Ανοξείδωτος οδηγός   | -Meeting sashes-<br>2* [Fw/2 -149mm]<br>Fw -215mm   |
| 6406569423                                     |                       | Set of keepers and stopper for S650<br>meeting stile   Σετ αντικρουσμάτων με<br>στόπερ για φιλητό S650 | 2 sets   σετ  |

|    |  |
|----|--|
| 12 | <b>4Sashes with 2Fixed-3Track sliding window with flyscreen and meeting stile</b><br><b>Τετράφυλλο φιλητό συρόμενο με σήτα και σταθερά</b> |
|----|--|

|   |
|---|
| List of accessories   Λίστα εξαρτημάτων |
|---|

| Code<br>Κωδικός   | Accessory<br>Εξάρτημα | Description<br>Περιγραφή  | Quantity<br>Ποσότητα   |
|---|-----------------------|---|--|
| 61065202xx (left)<br>black anodized -45<br>natural anodized -33 |                       | S650 pair of minimal handles left side  <br>Κιτ μίνιμαλ χειρολαβών κλειδαριάς S650 αριστερό | 1 pair   ζεύγος  |
| 61065203xx<br>black anodized -45<br>natural anodized -33        |                       | Κιτ χειρολαβών S650 χωρίς κλειδαριά  <br>S650 pair of handles without lock                  | 1 pair   ζεύγος  |
| 6106510000  |                       | Additional rode for sash height >3m  <br>Πρόσθετη ντίζα για φύλλο >3m                       | 3 pcs<br>(OPTIONAL)  |
| 6406513001  |                       | Adjustable locking set for meeting stile  <br>Ρυθμιζόμενο κλειδώμα φιλητού                  | 3 set   σετ  |
| 6406500901  |                       | Front lock protection S650  <br>Προστασία μπροστινού κλειδώματος S650                       | 3 pcs   τμχ.<br><small>Caution! Place above handle!<br/>Προσοχή! Τοποθέτηση άνω της χειρολαβής!</small>  |
| 6406500600  |                       | Lock protection  <br>Προστασία κλειδώματος  | 1 pcs per locking mechanism  <br>1 τμχ. άνα κλειδαριά<br><small>*Use 640-65-007-00, if front locking points are used<br/>*Χρησιμοποιείται εναλλακτικά το 640-65-007-00 σε περίπτωση τοποθέτησης μπροστινών κλειδωμάτων</small> |
| 3113168813  |                       | Pair of upper central seals  <br>Ζεύγος άνω κεντρικών στεγανωτικών                          | 4 pairs   ζεύγη  |
| 3113168003  |                       | Spacers for S650  <br>Αποστατικό κύλισης για S650   | 1 set per moving sash  <br>1 σετ ανά κινούμενο φύλλο   |
| 3113169403  |                       | Pair of adjoining profile end cap for S650  <br>Ζεύγος τάπα μπινι S650                      | 2 ζεύγη/ pairs   |
| 6503167003  |                       | Shock absorber for sash S650  <br>Αμορτισέρ φύλλου S650                                     | 4 pcs   τμχ.   |
| 6606252003  |                       | Εξωτερικό στοπ 20mm<br>External Stopper 20 mm   | 4 pcs   τμχ.   |
| 2402650203  |                       | Interlocking sealing gasket  <br>Ελαστικό άγκιστρου   | 4* (Fh-98.3mm)   |
| 2400031201  |                       | Frame guide gasket  <br>Ελαστικό για κανάλι οδηγού  | 2Fh  |
| 2003065003  |                       | Glazing gasket S650  <br>Ελαστικό τζαμιού S650  | 8*Fw<br>16*(Fh-150mm)  |







|    |  |
|----|--|
| 12 | <b>4Sashes with 2Fixed-3Track sliding window with flyscreen and meeting stile</b><br><b>Τετράφυλλο φιλητό συρόμενο με σήτα και σταθερά</b> |
|----|--|

|   |
|---|
| List of accessories   Λίστα εξαρτημάτων |
|---|

| Code<br>Κωδικός | Accessory<br>Εξάρτημα | Description<br>Περιγραφή  | Quantity<br>Ποσότητα  |
|-----------------|-----------------------|---|---|
| 2400031400      |                       | Gasket for brush fixing  <br>Ελαστικό σταθεροποίησης βουρτσάκι                                | 5*(Fw/2)  |
| 2401360103      |                       | Sliding spacer  <br>Αποστατικό κύλισης  | 4(Fh-100mm)<br>4*(Fw/4)   |
| 6206910603      |                       | Brush weatherstripping pile 6mm  <br>Βουρτσάκι απλό 6mm                                       | 8Fh<br>2*(Fw/2)<br>4Fw & 4Fh (flyscreen)  |
| 6206930603      |                       | Brush weatherstripping pile trifin 6mm  <br>Βουρτσάκι trifin 6mm                              | 6*(Fw/2)<br>4Fh   |
| 6206910803      |                       | Brush weatherstripping pile 8mm  <br>Βουρτσάκι απλό 8mm                                       | 2Fh<br>for S31718   |
| 2407000603      |                       | Gasket for S31642 subsil  <br>Ελαστικό subsil S31642  | Fw  |
| 3113163930      |                       | Water collector end cap for S650 with triple-track  <br>Τάπα υδατολεκάνης τριπλού οδηγού S650 | 1 set   σετ   |
| 3113163910      |                       | Connector for S650 water collector S31639  <br>Ζεύγος ενωτικών υδατολεκάνης S31639            | 1 pair for every S31639 connection (> 7m)  <br>1 ζεύγος για κάθε σύνδεση S31639 (>7m) |
| 3113163920      |                       | Drainage pipe adaptor Ø50 for S31639  <br>Αντάπτορας εκροής υδατολεκάνης Ø50<br>για S31639    | [Fw/2000mm]<br>pcs   τμχ.   |
| 6601200903      |                       | Drainage valve D12x9mm  <br>Βαλβίδα απορροής Φ12X9mm  | [Fw/350mm] + 6pcs   τμχ.  |
| 6601201903      |                       | Drainage valve without ball D12x9mm  <br>Βαλβίδα απορροής Φ12X9mm χωρίς μπίλια                | [3*Fw/500mm] + 2<br>pcs   τμχ.  |
| 6600120903      |                       | Drainage valve D12 extension  <br>Επέκταση βαλβίδας απορροής Φ12                              | 660-12-009-03<br>+<br>660-12-019-03<br>pcs   τμχ.                                     |
| 6603163900      |                       | Steel Grating S31639  <br>Ανοξείδωτη σχάρα S31639   | Fw  |
| 6603164200      |                       | External flap valve  <br>Εξωτερική βαλβίδα αντεπιστροφής                                      | [Fw/200mm]<br>pcs   τμχ.  |
| 3113167303      |                       | Interlocking seal  <br>Στεγανωτικό επαλληλίας   | 2 pcs   τμχ.  |

|    |   |
|----|---|
| 12 | <b>4Sashes with 2Fixed-3Track sliding window with flyscreen and meeting stile</b><br>Τετράφυλλο φιλητό συρόμενο με σήτα και σταθερά |
|----|---|

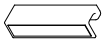
|   |
|---|
| List of accessories   Λίστα εξαρτημάτων |
|---|

| Code<br>Κωδικός  | Accessory<br>Εξάρτημα   | Description<br>Περιγραφή   | Quantity<br>Ποσότητα   |
|--|---|--|--|
| 1131126600   |    | Crimp corner cleat  <br>Γωνία σύνδεσης πρεσαριστή<br>10.3X26.4mm             | 8 pcs   τμχ.<br>(2 καρφιά/γωνία)<br>ορ / ή                   |
| 1451126400   |    | Cast cleating corner for flyscreen tension  <br>Γωνία σύνδεσης τάνυσης-σήτας | 8 pcs   τμχ.<br>(για ύψος φύλλου  <br>for sash height >2.4m) |
| 1131917000   |    | Crimp corner cleat  <br>Γωνία σύνδεσης πρεσαριστή<br>19X17.3mm               | 8 pcs   τμχ.<br>(2 καρφιά/γωνία)                             |
| 311001100x   |   | End cap Ø10   Τάπα κατεργασίας Ø10   | 1 pcs/750mm  <br>1 τμχ./750mm                                |
| 250062203x   |  | PVC Flyscreen Gasket 6,4mm  <br>Ελαστικό σήτας 6,4mm PVC                     | Fw<br>4Sh  |
| 61000701xx<br>black anodized -45<br>natural anodized -33 |  | Flyscreen handle  <br>Χερούλι σήτας  | 4 pcs   τμχ.   |
|  |  | 20x5mm Steel flat bar<br>Ατσάλινη λάμα 20x5mm                                | 2 *(Fh -270mm)   |

13 Two Sash Parallel Sliding with flat frame  
 Δίφυλλο επάλληλο με συνεπίπεδο οδηγό

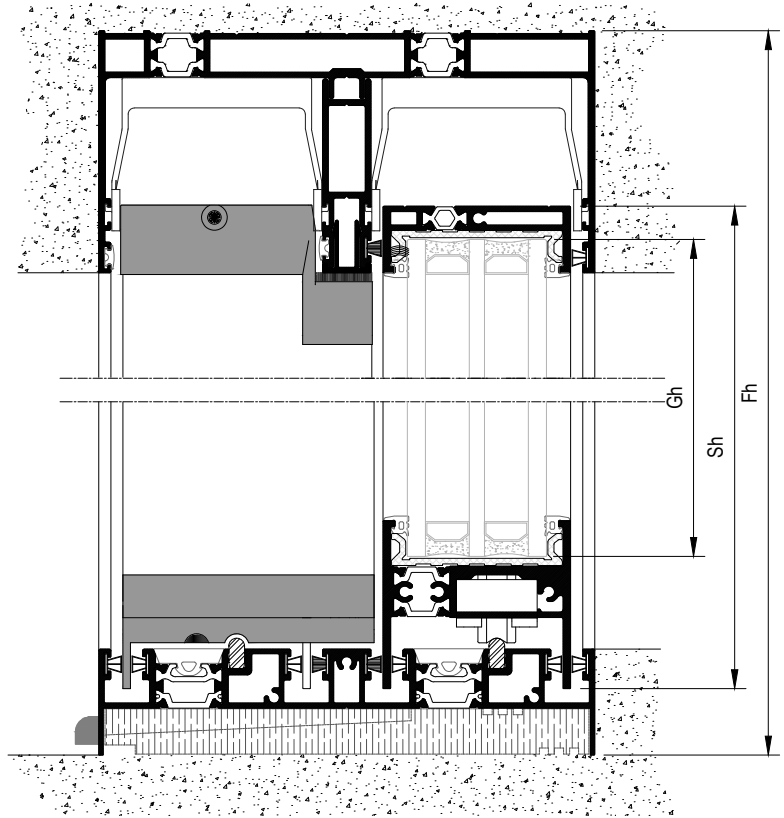
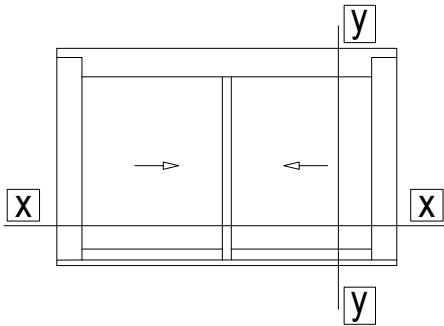

X-X

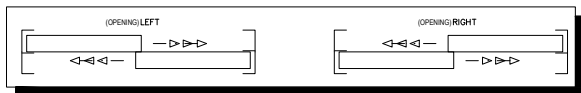
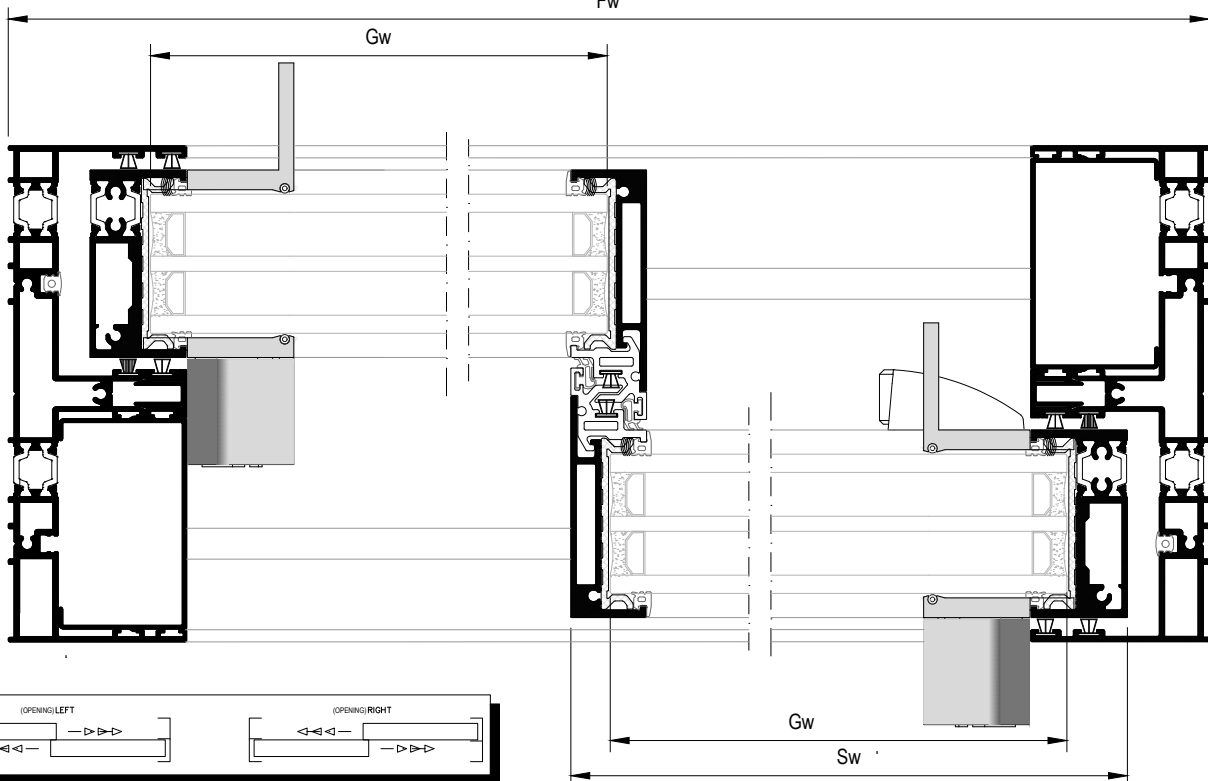



|    |  |
|----|--|
| 13 | <b>Two Sash Parallel Sliding with flat frame</b><br>Δίφυλλο επάλληλο με συνεπίπεδο οδηγό |
|----|--|

| Profile cuttings   Κοπές προφίλ                            |                 |                 |                      |
|--|-----------------|-----------------|----------------------|
| Description<br>Περιγραφή                                   | Code<br>Κωδικός | Cutting<br>Κοπή | Quantity<br>Ποσότητα |
| Frame cuttings   Κοπές κάσας                               |                 |                 |                      |
| Πλάτος άνω οδηγού   Upper frame track width                | S31680          | Fw              | 1 pcs   τμχ          |
| Πλάτος κάτω οδηγού   Bottom track width                    | S31646          | Fw -4mm         | 1 pcs   τμχ          |
| Ύψος πλαϊνού οδηγού   Side frame track height              | S31670          | Fh -54.5mm      | 2 pcs   τμχ          |
| Πρόσθετο άνω οδηγού  <br>Additional profile of upper frame | S31688          | Fw -114.5mm     | 1 pcs   τμχ          |
| Πρόσθετο άνω οδηγού  <br>Additional profile upper frame    | S30669          | Fw -114.5mm     | 1 pcs   τμχ          |
| Πρόσθετο πλαϊνού οδηγού  <br>Additional profile side frame | S30669          | Fh -119mm       | 2 pcs   τμχ          |
| Πρόσθετο προφίλ   Additional profile                       | S31698          | Fh -51mm        | 2 pcs   τμχ          |
| Sash cuttings   Κοπές φύλλου                               |                 |                 |                      |
| Πλάτος άνω προφίλ φύλλου  <br>Upper sash profile width     | S30658          | Fw/2 -17.3mm    | 2 pcs   τμχ          |
| Πλάτος κάτω προφίλ φύλλου  <br>Bottom sash profile width   | S31690          | Fw/2 -45.5mm    | 2 pcs   τμχ          |
| Ύψος προφίλ φύλλου   Sash profile height                   | S30652          | Fh -88mm        | 2 pcs   τμχ          |
| Ύψος γάντζου   Hook profile height                         | S31609          | Fh -90mm        | 2 pcs   τμχ          |
| Glass cuttings   Κοπές υάλωσης                             |                 |                 |                      |
| Glass unit height   Ύψος υαλοπίνακα                        |                 | Fh -135mm       | 2 pcs   τμχ          |
| Glass unit width   Πλάτος υαλοπίνακα                       |                 | Fw/2 -48mm      |                      |

|    |   |
|----|---|
| 13 | <b>Two Sash Parallel Sliding with flat frame</b><br><b>Δίφυλλο επάλληλο με συνεπίπεδο οδηγό</b> |
|----|---|

|   |
|---|
| List of accessories   Λίστα εξαρτημάτων |
|---|

| Code<br>Κωδικός  | Accessory<br>Εξάρτημα | Description<br>Περιγραφή   | Quantity<br>Ποσότητα   |
|--|-----------------------|--|--|
| 2903065003   |                       | Glazing wedge  <br>Τακάκι τζαμιού  | 20 pcs/sash   τμχ/φύλλο  |
| 3113065203   |                       | 90° degrees cut sash connector  <br>Σύνδεσμος σόκορης σύνδεσης   | 1 set   σετ  |
| 3113169033(right)<br>OR<br>3113169133 (left)   |                       | Set of end caps for insulated interlocking profile with flat frame   Σετ ταπών θερμ/κου γάντζου για συνεπίπεδο οδηγό         | 1 set   σετ  |
| 3113065823 (right)<br>OR<br>3113065833 (left)  |                       | Pair of end caps for interlocking profile machining  <br>Ζεύγος ταπών για τη κατεργασία στο γάντζο                           | 1 pair   ζεύγος  |
| 6603160900   |                       | PVC profile for thermal break interlocking profile  <br>PVC θερμομονωτικού γάντζου   | 2 pcs   τμχ<br>Fh -164.5mm   |
| 3113170323   |                       | Enhanced interlocking profile S31703 end cap  <br>Τάπα ενισχυμένου γάντζου S31703  | 1 ζεύγος ανά S31703  <br>1 pair per S31703 profile   |
| 3113170403   |                       | Enhanced interlocking profile S31704 end cap  <br>Τάπα ενισχυμένου γάντζου S31704  | 1 ζεύγος ανά S31704  <br>1 pair per S31704 profile   |
| 6002565100   |                       | Roller Ø24  <br>Ράουλο Ø24   | < 250kg 2 pcs/sash   τμχ./φύλλο<br>> 250kg 4 pcs/sash   τμχ./φύλλο   |
| 6600061300   |                       | Inox railing guide<br>Ανοξείδωτος οδηγός   | 2*[Fw -122mm]   With bottom lock<br>2*[Fw -76mm]   Without bottom lock   |
| 61065201xx (right)<br>AND<br>61065202xx (left)<br>black anodized -45<br>natural anodized -33 |                       | S650 set of minimal handles with locking mechanism right/left side  <br>Σετ μίνιμαλ χειρολαβών κλειδαριάς S650 δεξί/αριστερό | 1+1<br>set   σετ   |
| 6106510000   |                       | Additional rode for sash height >3m  <br>Πρόσθετη ντίζα για φύλλο >3m  | 2 pcs  |
| 6406512000   |                       | Adjustable front locking set  <br>Ρυθμιζόμενο μπροστινό κλείδωμα   | RC2 certification -OPTIONAL<br>Fh<2m - 2 sets/sash<br>2m<Fh<3m - 3 sets/sash<br>Fh>3m - 4 sets/sash  |
| 6406500901   |                       | Front lock protection S650  <br>Προστασία μπροστινού κλειδώματος S650  | 2 pcs   τμχ.<br>Caution! Place above handle!<br>Προσοχή! Τοποθέτηση άνω της χειρολαβής!  |
| 6406500600   |                       | Lock protection  <br>Προστασία κλειδώματος   | 1 pcs per locking mechanism  <br>1 τμχ. άνω κλειδαριά<br><small>*Use 640-65-007-00, if front locking points are used<br/>*Χρησιμοποιείται εναλλακτικά το 640-65-007-00 σε περίπτωση τοποθέτησης μπροστινών κλειδωμάτων</small> |
| 6406500000   |                       | Set of keepers S650  <br>Κιτ αντικρουσμάτων κλειδαριάς S650  | 2 sets   σετ   |
| 3113168813   |                       | Pair of upper central seals  <br>Ζεύγος άνω κεντρικών στεγανωτικών   | 2 pairs   ζεύγη  |

# 13

## Two Sash Parallel Sliding with flat frame Δίφυλλο επάλληλο με συνεπίπεδο οδηγό

### List of accessories | Λίστα εξαρτημάτων

| Code<br>Κωδικός | Accessory<br>Εξάρτημα | Description<br>Περιγραφή   | Quantity<br>Ποσότητα                                 |
|-----------------|-----------------------|--|--|
| 3113168003      |                       | Spacers for S650  <br>Αποστατικό κύλισης για S650  | 1 set per moving sash  <br>1 σετ ανά κινούμενο φύλλο |
| 6503167003      |                       | Shock absorber for sash S650  <br>Αμορτισέρ φύλλου S650  | 4 pcs   τμχ.   |
| 6606252003      |                       | Εξωτερικό στοπ 20mm<br>External Stopper 20 mm  | 1 pcs   τμχ.   |
| 2402650203      |                       | Interlocking sealing gasket  <br>Ελαστικό άγκιστρου  | 2* (Fh -125mm)                                       |
| 2400031201      |                       | Frame guide gasket  <br>Ελαστικό για κανάλι οδηγού   | 2Fh  |
| 2003065003      |                       | Glazing gasket S650  <br>Ελαστικό τζαμιού S650   | 8* (Sw+Sh)   |
| 2400031400      |                       | Gasket for brush fixing  <br>Ελαστικό σταθεροποίησης βουρτσάκι   | 12*(Fw/2)  |
| 6206910603      |                       | Brush weatherstripping pile 6mm  <br>Βουρτσάκι απλό 6mm  | 8*(Fw/2)<br>6Fh                                      |
| 6206930603      |                       | Brush weatherstripping pile trifin 6mm  <br>Βουρτσάκι trifin 6mm                                       | 4*(Fw/2)<br>2Fh                                      |
| 2406500003      |                       | Decorative gasket for S650 flat frame  <br>Ελαστικό χαμηλού οδηγού S650                                | 2(Fw-76mm)   |
| 3113164603      |                       | Σύνδεσμος χαμηλού οδηγού S31646  <br>Low frame S31646 connector  | 1 pair/ ζεύγος                                       |
| 6604408803      |                       | Εξωτερική βαλβίδα αντεπιστροφής τύπου SV-E  <br>External flap valve SV-E type                          | Fw/240mm   |
| 6603164600      |                       | Θερμομονωτικό πάνελ για απορροές οδηγού S31646  <br>Insulation panel for drainage of S31646 flat frame | Fw/2400mm pcs   τμχ<br>(1 bar = 2400mm)              |

**14** Two Sash Parallel Sliding with fixed and flat frame  
 Δίφυλλο επάλληλο με σταθερό φύλλο και συνεπίπεδο οδηγό

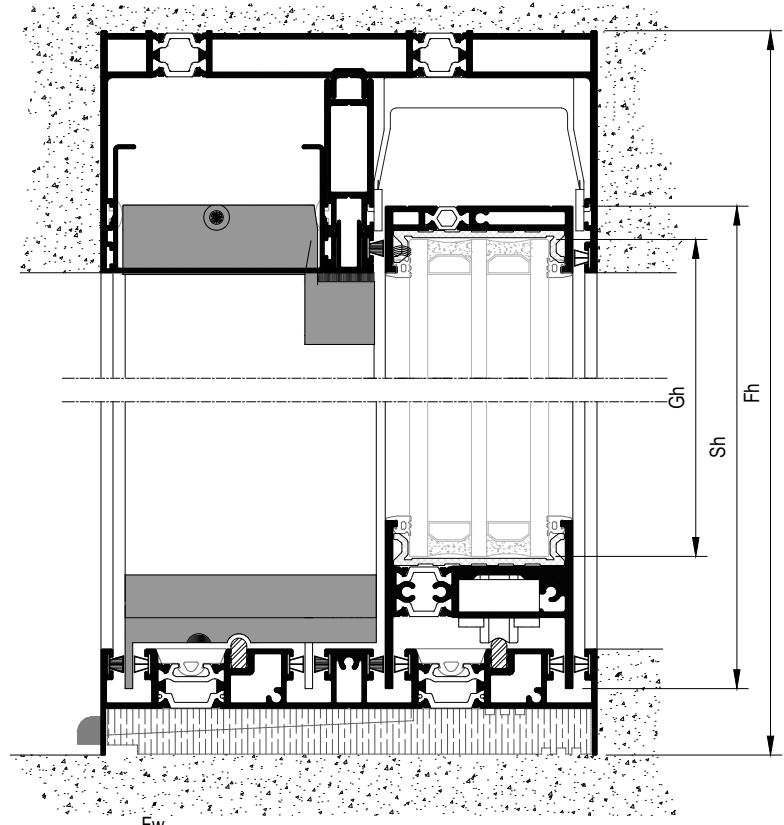
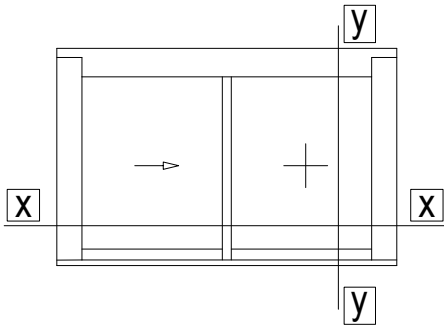

X-X

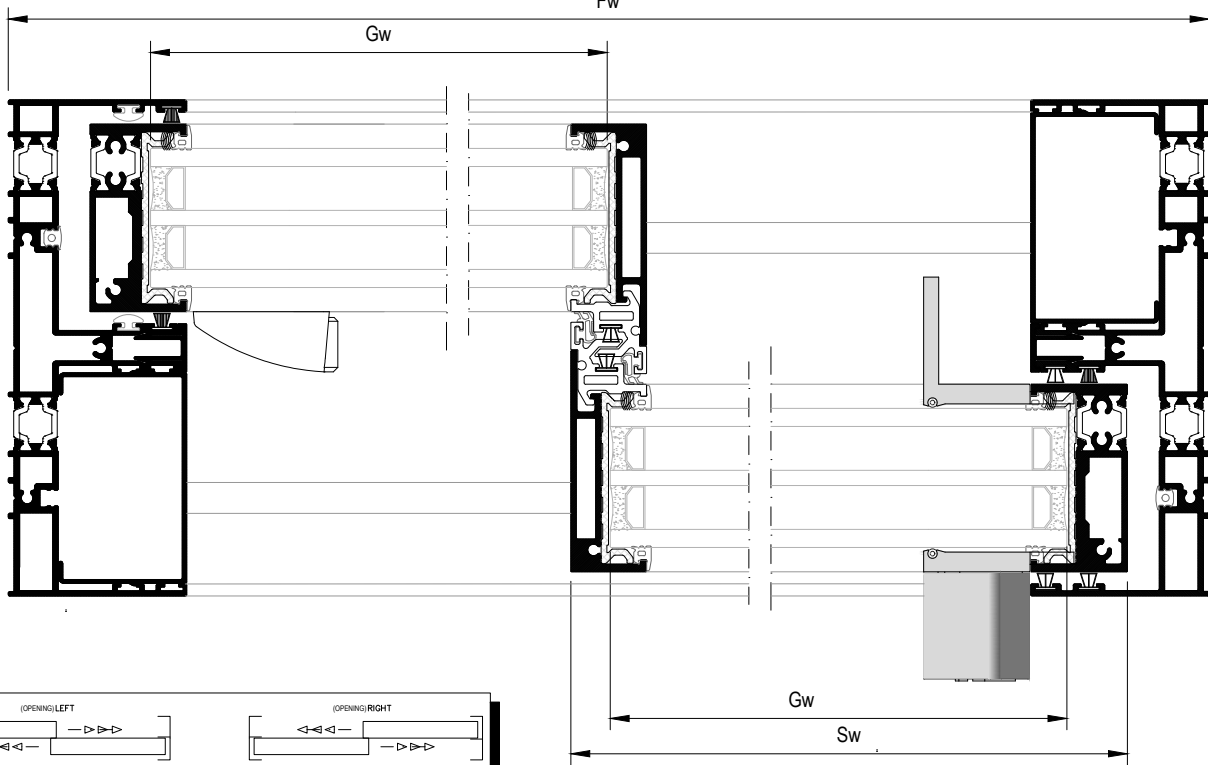

14

Two Sash Parallel Sliding with fixed and flat frame  
Δίφυλλο επάλληλο με σταθερό φύλλο και συνεπίπεδο οδηγό

| Profile cuttings   Κοπές προφίλ                            |                 |                 |                      |
|--|-----------------|-----------------|----------------------|
| Description<br>Περιγραφή                                   | Code<br>Κωδικός | Cutting<br>Κοπή | Quantity<br>Ποσότητα |
| Frame cuttings   Κοπές κάσας                               |                 |                 |                      |
| Πλάτος άνω οδηγού   Upper frame track width                | S31680          | Fw              | 1 pcs   τμχ          |
| Πλάτος κάτω οδηγού   Bottom track width                    | S31646          | Fw -4mm         | 1 pcs   τμχ          |
| Ύψος πλαϊνού οδηγού   Side frame track height              | S31670          | Fh -54.5mm      | 2 pcs   τμχ          |
| Πρόσθετο άνω οδηγού  <br>Additional profile of upper frame | S31688          | Fw -114.5mm     | 1 pcs   τμχ          |
| Πρόσθετο άνω οδηγού  <br>Additional profile upper frame    | S30669          | Fw -114.5mm     | 1 pcs   τμχ          |
| Πρόσθετο πλαϊνού οδηγού  <br>Additional profile side frame | S30669          | Fh -119mm       | 2 pcs   τμχ          |
| Πρόσθετο προφίλ   Additional profile                       | S31698          | Fh -51mm        | 1 pcs   τμχ          |
| Πρόσθετο προφίλ   Additional profile                       | S31698          | Fh -115mm       | 1 pcs   τμχ          |
| Πρόσθετο προφίλ   Additional profile                       | S31698          | Fw/2 -41mm      | 1 pcs   τμχ          |
| Sash cuttings   Κοπές φύλλου                               |                 |                 |                      |
| Πλάτος άνω προφίλ φύλλου  <br>Upper sash profile width     | S30658          | Fw/2 -17.3mm    | 2 pcs   τμχ          |
| Πλάτος κάτω προφίλ φύλλου  <br>Bottom sash profile width   | S31690          | Fw/2 -45.5mm    | 2 pcs   τμχ          |
| Ύψος προφίλ φύλλου   Sash profile height                   | S30652          | Fh -88mm        | 2 pcs   τμχ          |
| Ύψος γάντζου   Hook profile height                         | S31609          | Fh -90mm        | 2 pcs   τμχ          |
| Glass cuttings   Κοπές υάλωσης                             |                 |                 |                      |
| Glass unit height   Ύψος υαλοπίνακα                        |                 | Fh -135mm       | 2 pcs   τμχ          |
| Glass unit width   Πλάτος υαλοπίνακα                       |                 | Fw/2 -48mm      |                      |

# 14

## Two Sash Parallel Sliding with fixed and flat frame Δίφυλλο επάλληλο με σταθερό φύλλο και συνεπίπεδο οδηγό

| Code<br>Κωδικός  | Accessory<br>Εξάρτημα | Description<br>Περιγραφή   | Quantity<br>Ποσότητα   |
|--|-----------------------|--|--|
| 2903065003   |                       | Glazing wedge  <br>Τακάκι τζαμιού  | 20 pcs/sash   τμχ/φύλλο  |
| 3113065203   |                       | 90° degrees cut sash connector  <br>Σύνδεσμος σόκορης σύνδεσης   | 1 set   σετ  |
| 3113169033(right)<br>OR<br>3113169133 (left)                     |                       | Set of end caps for insulated interlocking profile with flat frame   Σετ ταπών θερμ/κου γάντζου για συνεπίπεδο οδηγό | 1 set   σετ  |
| 3113065823 (right)<br>OR<br>3113065833 (left)                    |                       | Pair of end caps for interlocking profile machining  <br>Ζεύγος ταπών για τη κατεργασία στο γάντζο                   | 1 pair   ζεύγος  |
| 6603160900   |                       | PVC profile for thermal break interlocking profile  <br>PVC θερμομονωτικού γάντζου                                   | 2 pcs   τμχ<br>Fh -164.5mm   |
| 3113170323   |                       | Enhanced interlocking profile S31703 end cap  <br>Τάπα ενισχυμένου γάντζου S31703                                    | 1 ζεύγος ανά S31703  <br>1 pair per S31703 profile   |
| 3113170403   |                       | Enhanced interlocking profile S31704 end cap  <br>Τάπα ενισχυμένου γάντζου S31704                                    | 1 ζεύγος ανά S31704  <br>1 pair per S31704 profile   |
| 6002565100   |                       | Roller Ø24  <br>Ράουλο Ø24   | < 250kg 2 pcs/sash   τμχ./φύλλο<br>> 250kg 4 pcs/sash   τμχ./φύλλο   |
| 6600061300   |                       | Inox railing guide<br>Ανοξείδωτος οδηγός   | Fw -122mm   With bottom lock<br>Fw -76mm   Without bottom lock   |
| 61065201xx (right)<br>black anodized -45<br>natural anodized -33 |                       | S650 pair of minimal handles right side  <br>Κιτ μινιμαλ χειρολαβών κλειδαριάς S650 δεξί                             | 1 pair   ζεύγος  |
| 6106510000   |                       | Additional rode for sash height >3m  <br>Πρόσθετη ντίζα για φύλλο >3m  | 1 pcs  |
| 6406512000   |                       | Adjustable front locking set  <br>Ρυθμιζόμενο μπροστινό κλείδωμα   | RC2 certification -OPTIONAL<br>Fh<2m - 2 sets/sash<br>2m<Fh<3m - 3 sets/sash<br>Fh>3m - 4 sets/sash  |
| 6406500901   |                       | Front lock protection S650  <br>Προστασία μπροστινού κλειδώματος S650  | 1 pcs   τμχ.<br>Caution! Place above handle!<br>Προσοχή! Τοποθέτηση άνω της χειρολαβής!  |
| 6406500600   |                       | Lock protection  <br>Προστασία κλειδώματος   | 1 pcs per locking mechanism  <br>1 τμχ. άνα κλειδαριά<br><small>*Use 640-65-007-00, if front locking points are used<br/>*Χρησιμοποιείται εναλλακτικά το 640-65-007-00 σε περίπτωση τοποθέτησης μπροστινών κλειδωμάτων</small> |
| 6406500000   |                       | Set of keepers S650  <br>Κιτ αντικρουσμάτων κλειδαριάς S650  | 1 set   σετ  |
| 3113168813   |                       | Pair of upper central seals  <br>Ζεύγος άνω κεντρικών στεγανωτικών   | 2 pairs   ζεύγη  |

# 14

## Two Sash Parallel Sliding with fixed and flat frame Δίφυλλο επάλληλο με σταθερό φύλλο και συνεπίπεδο οδηγό

### List of accessories | Λίστα εξαρτημάτων

| Code<br>Κωδικός | Accessory<br>Εξάρτημα | Description<br>Περιγραφή  | Quantity<br>Ποσότητα                                 |
|-----------------|-----------------------|---|--|
| 3113168003      |                       | Spacers for S650  <br>Αποστατικό κύλισης για S650   | 1 set per moving sash  <br>1 σετ ανά κινούμενο φύλλο |
| 6503167003      |                       | Shock absorber for sash S650  <br>Αμορτισέρ φύλλου S650   | 4 pcs   τμχ.   |
| 6606252003      |                       | Εξωτερικό στοπ 20mm<br>External Stopper 20 mm   | 1 pcs   τμχ.   |
| 2402650203      |                       | Interlocking sealing gasket  <br>Ελαστικό άγκιστρου   | 2* (Fh -125mm)                                       |
| 2400031201      |                       | Frame guide gasket  <br>Ελαστικό για κανάλι οδηγού  | Fh   |
| 2003065003      |                       | Glazing gasket S650  <br>Ελαστικό τζαμιού S650  | 8* (Sw+Sh)   |
| 2401360103      |                       | Sliding spacer  <br>Αποστατικό κύλισης  | 2(Fh -50mm)<br>2(Fw/2)                               |
| 2400031400      |                       | Gasket for brush fixing  <br>Ελαστικό σταθεροποίησης βουρτσάκι  | 12*(Fw/2)  |
| 6206910603      |                       | Brush weatherstripping pile 6mm  <br>Βουρτσάκι απλό 6mm   | 6* (Fw/2)<br>5Fh                                     |
| 6206930603      |                       | Brush weatherstripping pile trifin 6mm  <br>Βουρτσάκι trifin 6mm  | 6* (Fw/2)<br>3*Fh                                    |
| 2406500003      |                       | Decorative gasket for S650 flat frame  <br>Ελαστικό χαμηλού οδηγού S650   | 2(Fw-76mm)   |
| 3113164603      |                       | Σύνδεσμος χαμηλού οδηγού S31646  <br>Low frame S31646 connector   | 1 pair/ ζεύγος                                       |
| 6604408803      |                       | Εξωτερική βαλβίδα αντεπιστροφής τύπου SV-E  <br>External flap valve SV-E type   | Fw/240mm   |
| 6603164600      |                       | Θερμομονωτικό πάνελ για απορροές οδηγού S31646  <br>Insulation panel for drainage of S31646 flat frame                      | Fw/2400mm pcs   τμχ<br>(1 bar = 2400mm)              |
| 3110261400      |                       | Spacer Φ25 for fixed sash  <br>Αποστάτης Φ25 σταθ. φύλλου   | 2 pcs/sash<br>2 τμχ./φύλλο                           |
| 3113167203      |                       | Στόπερ για καπακι οδηγού S31698 για<br>πολυφυλλες τυπολογίες   Stopper for S31698<br>cover profile for multisash typologies | 1 pair   ζεύγος                                      |

15

Four-sash sliding with meeting stile and flat frame  
Τετράφυλλο φιλητό με συνεπίπεδο οδηγό

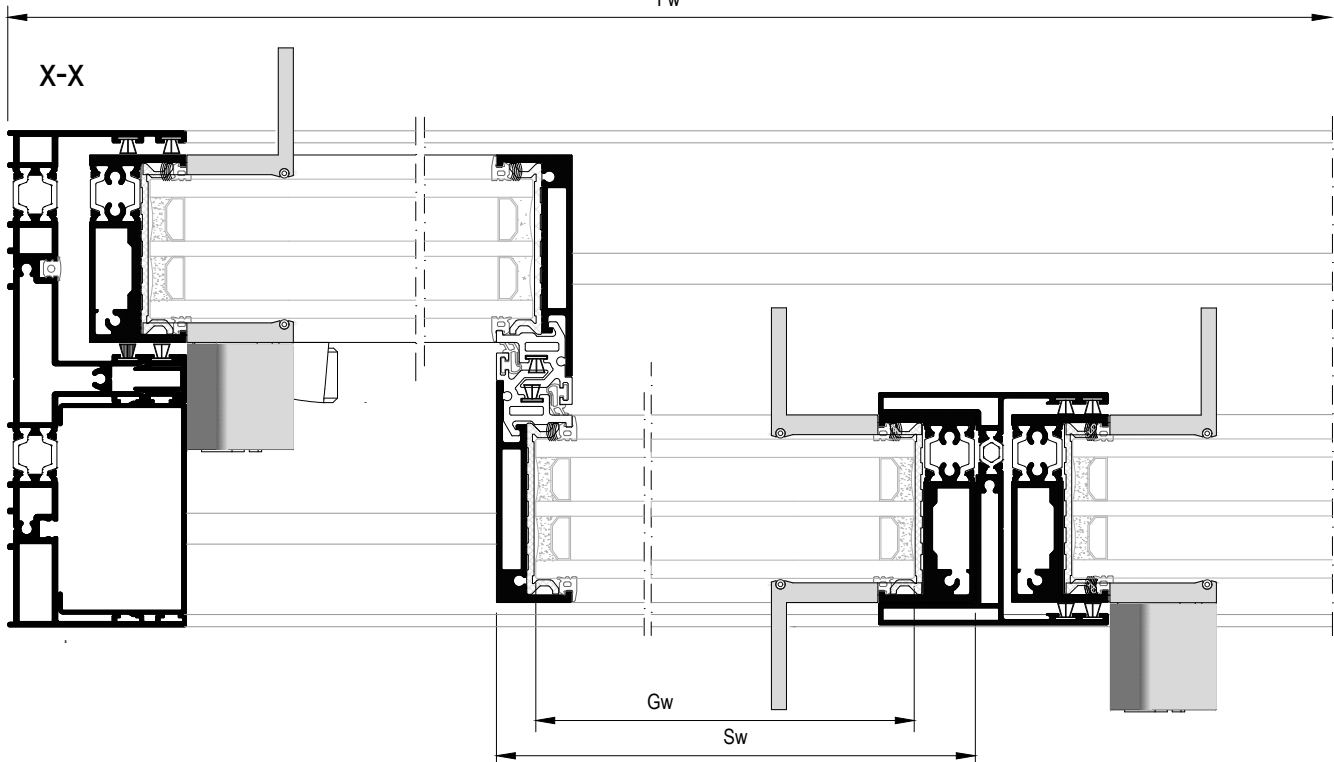
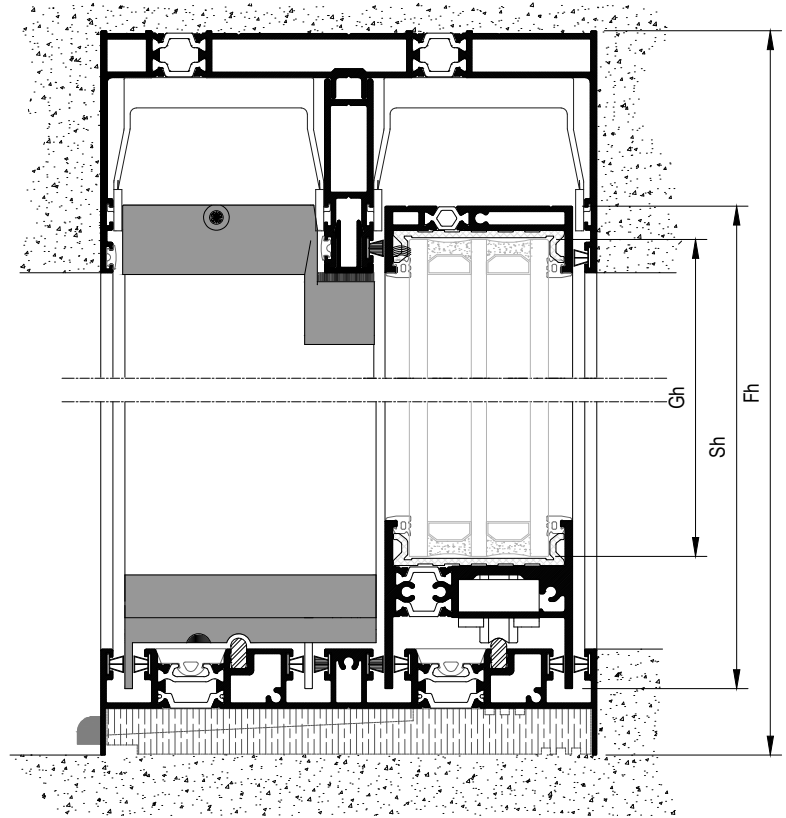
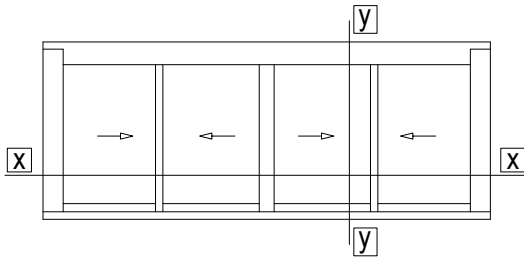



15

Four-sash sliding with meeting stile and flat frame  
Τετράφυλλο φιλητό με συνεπίπεδο οδηγό

| Profile cuttings   Κοπές προφίλ                            |                 |                 |                      |
|--|-----------------|-----------------|----------------------|
| Description<br>Περιγραφή                                   | Code<br>Κωδικός | Cutting<br>Κοπή | Quantity<br>Ποσότητα |
| Frame cuttings   Κοπές κάσας                               |                 |                 |                      |
| Πλάτος άνω οδηγού   Upper frame track width                | S31680          | Fw              | 1 pcs   τμχ          |
| Πλάτος κάτω οδηγού   Bottom track width                    | S31646          | Fw -4mm         | 1 pcs   τμχ          |
| Ύψος πλαινού οδηγού   Side frame track height              | S31670          | Fh -54.5mm      | 2 pcs   τμχ          |
| Πρόσθετο άνω οδηγού  <br>Additional profile of upper frame | S31688          | Fw -114.5mm     | 1 pcs   τμχ          |
| Πρόσθετο άνω οδηγού  <br>Additional profile upper frame    | S30669          | Fw -114.5mm     | 1 pcs   τμχ          |
| Πρόσθετο πλαινού οδηγού  <br>Additional profile side frame | S30669          | Fh -119mm       | 2 pcs   τμχ          |
| Πρόσθετο προφίλ   Additional profile                       | S31698          | Fh -51mm        | 2 pcs   τμχ          |

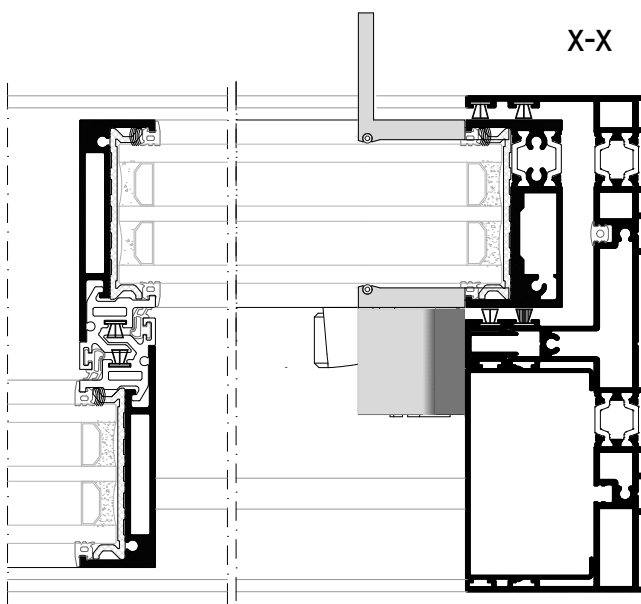

|    |   |
|----|---|
| 15 | <b>Four-sash sliding with meeting stile and flat frame</b><br>Τετράφυλλο φιλητό με συνεπίπεδο οδηγό |
|----|---|

| Profile cuttings   Κοπές προφίλ                          |                 |                 |                      |
|--|-----------------|-----------------|----------------------|
| Description<br>Περιγραφή                                 | Code<br>Κωδικός | Cutting<br>Κοπή | Quantity<br>Ποσότητα |
| Sash cuttings   Κοπές φύλλου                             |                 |                 |                      |
| Πλάτος άνω προφίλ φύλλου  <br>Upper sash profile width   | S30658          | Fw/4 -7mm       | 4 pcs   τμχ          |
| Πλάτος κάτω προφίλ φύλλου  <br>Bottom sash profile width | S31690          | Fw/4 -35mm      | 4 pcs   τμχ          |
| Ύψος προφίλ φύλλου   Sash profile height                 | S30652          | Fh -88mm        | 4 pcs   τμχ          |
| Ύψος γάντζου   Hook profile height                       | S31609          | Fh -90mm        | 4 pcs   τμχ          |
| Ύψος μπινιού   Adjoining profile height                  | S31694          | Fh -133mm       | 1 pcs   τμχ          |
| Glass cuttings   Κοπές υάλωσης                           |                 |                 |                      |
| Glass unit height   Ύψος υαλοπίνακα                      |                 | Fh -135mm       | 4 pcs   τμχ          |
| Glass unit width   Πλάτος υαλοπίνακα                     |                 | Fw/4 -37mm      |                      |

| List of accessories   Λίστα εξαρτημάτων |                       |  |   |
|---|-----------------------|--|---|
| Code<br>Κωδικός                         | Accessory<br>Εξάρτημα | Description<br>Περιγραφή   | Quantity<br>Ποσότητα  |
| 6406569423                              |                       | Set of keepers and stopper for S650 meeting stile   Σετ αντικρουσμάτων με στόπερ για φιλητό S650 | 1 sets   σετ  |
| 6406500600                              |                       | Lock protection   Προστασία κλειδώματος  | 1 pcs per locking mechanism   1 τμχ. άνα κλειδαριά<br><small>*Use 640-65-007-00, if front locking points are used<br/>*Χρησιμοποιείται εναλλακτικά το 640-65-007-00 σε περίπτωση τοποθέτησης μπροστινών κλειδωμάτων</small> |
| 6406500901                              |                       | Front lock protection S650   Προστασία μπροστινού κλειδώματος S650                               | 3 pcs   τμχ.<br><small>Caution! Place above handle!<br/>Προσοχή! Τοποθέτηση άνω της χειρολαβής!</small>   |
| 6406513001                              |                       | Adjustable locking set for meeting stile   Ρυθμιζόμενο κλειδίωμα φιλητού                         | 3 set   σετ   |

15

Four-sash sliding with meeting stile and flat frame  
Τετράφυλλο φιλητό με συνεπίπεδο οδηγό

List of accessories | Λίστα εξαρτημάτων

| Code<br>Κωδικός  | Accessory<br>Εξάρτημα | Description<br>Περιγραφή   | Quantity<br>Ποσότητα  |
|--|-----------------------|--|---|
| 2903065003   |                       | Glazing wedge  <br>Τακάκι τζαμιού  | 20 pcs/sash   τμχ/φύλλο   |
| 3113065203   |                       | 90° degrees cut sash connector  <br>Σύνδεσμος σόκορης σύνδεσης   | 2 set   σετ   |
| 3113169033 (right)<br>AND<br>3113169133 (left)   |                       | Set of end caps for insulated interlocking profile<br>with flat frame   Σετ ταπών θερμ/κου γάντζου για<br>συνεπίπεδο οδηγό         | 1 set   σετ   |
| 3113065823 (right)<br>AND<br>3113065833 (left)   |                       | Pair of end caps for interlocking profile machining  <br>Ζεύγος ταπών για τη κατεργασία στο γάντζο                                 | 1+1 pairs   ζεύγη   |
| 6603160900   |                       | PVC profile for thermal break interlocking profile  <br>PVC θερμομονωτικού γάντζου   | 4 pcs   τμχ<br>Fh -164.5mm  |
| 3113170323   |                       | Enhanced interlocking profile S31703 end cap  <br>Τάπα ενισχυμένου γάντζου S31703  | 1 ζεύγος ανά S31703  <br>1 pair per S31703 profile  |
| 3113170403   |                       | Enhanced interlocking profile S31704 end cap  <br>Τάπα ενισχυμένου γάντζου S31704  | 1 ζεύγος ανά S31704  <br>1 pair per S31704 profile  |
| 6002565100   |                       | Roller Ø24  <br>Ράουλο Ø24   | < 250kg 2 pcs/sash   τμχ./φύλλο<br>> 250kg 4 pcs/sash   τμχ./φύλλο                                  |
| 6600061300   |                       | Inox railing guide<br>Ανοξείδωτος οδηγός   | -Side sashes-<br>Fw -126mm   With bottom lock<br>Fw -33mm   Without bottom lock                     |
| 6600061300   |                       | Inox railing guide<br>Ανοξείδωτος οδηγός   | -Meeting sashes-<br>2* [Fw -149mm]  |
| 61065201xx (right)<br>AND<br>61065202xx (left)<br>black anodized -45<br>natural anodized -33 |                       | S650 set of minimal handles with locking<br>mechanism right/left side  <br>Σετ μίνιμαλ χειρολαβών κλειδαριάς S650<br>δεξί/αριστερό | 2+1<br>set   σετ  |
| 61065203xx<br>black anodized -45<br>natural anodized -33                                     |                       | Κιτ χειρολαβών S650 χωρίς κλειδαριά  <br>S650 pair of handles without lock   | 1 pair   ζεύγος   |
| 6106510000   |                       | Additional rode for sash height >3m  <br>Πρόσθετη ντίζα για φύλλο >3m  | 2 pcs   |
| 6406512000   |                       | Adjustable front locking set  <br>Ρυθμιζόμενο μπροστινό κλειδίωμα  | RC2 certification -OPTIONAL<br>Fh<2m - 2 sets/sash<br>2m<Fh<3m - 3 sets/sash<br>Fh>3m - 4 sets/sash |
| 3113164603   |                       | Σύνδεσμος χαμηλού οδηγού S31646  <br>Low frame S31646 connector  | 1 pair/ ζεύγος  |

15

Four-sash sliding with meeting stile and flat frame  
Τετράφυλλο φιλητό με συνεπίπεδο οδηγό

List of accessories | Λίστα εξαρτημάτων

| Code<br>Κωδικός | Accessory<br>Εξάρτημα | Description<br>Περιγραφή   | Quantity<br>Ποσότητα                                 |
|-----------------|-----------------------|--|--|
| 6406500000      |                       | Set of keepers S650  <br>Κιτ αντικρουσμάτων κλειδαριάς S650  | 2 sets   σετ   |
| 3113168813      |                       | Pair of upper central seals  <br>Ζεύγος άνω κεντρικών στεγανωτικών                                     | 4 pairs   ζεύγη                                      |
| 3113168003      |                       | Spacers for S650  <br>Αποστατικό κύλισης για S650  | 1 set per moving sash  <br>1 σετ ανά κινούμενο φύλλο |
| 3113169413      |                       | Pair of adjoining profile end cap for flat frame  <br>Ζεύγος τάπα μπινί για συνεπίπεδο οδηγό           | 1 ζεύγος/ pair                                       |
| 6503167003      |                       | Shock absorber for sash S650  <br>Αμορτισέρ φύλλου S650  | 4 pcs   τμχ.   |
| 6606252003      |                       | Εξωτερικό στοπ 20mm<br>External Stopper 20 mm  | 2 pcs   τμχ.   |
| 2402650203      |                       | Interlocking sealing gasket  <br>Ελαστικό άγκιστρου  | 2* (Fh -125mm)                                       |
| 2400031201      |                       | Frame guide gasket  <br>Ελαστικό για κανάλι οδηγού   | 2Fh  |
| 2003065003      |                       | Glazing gasket S650  <br>Ελαστικό τζαμιού S650   | 8* (Sw+Sh)   |
| 2400031400      |                       | Gasket for brush fixing  <br>Ελαστικό σταθεροποίησης βουρτσάκι   | 12*(Fw/2)  |
| 6206910603      |                       | Brush weatherstripping pile 6mm  <br>Βουρτσάκι απλό 6mm  | 8*(Fw/2)<br>14Fh                                     |
| 6206930603      |                       | Brush weatherstripping pile triffin 6mm  <br>Βουρτσάκι triffin 6mm                                     | 4*(Fw/2)<br>2Fh                                      |
| 2406500003      |                       | Decorative gasket for S650 flat frame  <br>Ελαστικό χαμηλού οδηγού S650                                | 2(Fw-76mm)   |
| 6604408803      |                       | Εξωτερική βαλβίδα αντεπιστροφής τύπου SV-E  <br>External flap valve SV-E type                          | Fw/240mm   |
| 6603164600      |                       | Θερμομονωτικό πάνελ για απορροές οδηγού S31646  <br>Insulation panel for drainage of S31646 flat frame | Fw/2400mm pcs   τμχ<br>(1 bar = 2400mm)              |

16 Three-sash parallel sliding window with flat frame  
 Τρίφυλλο επάλληλο συρόμενο με συνεπίπεδο οδηγό

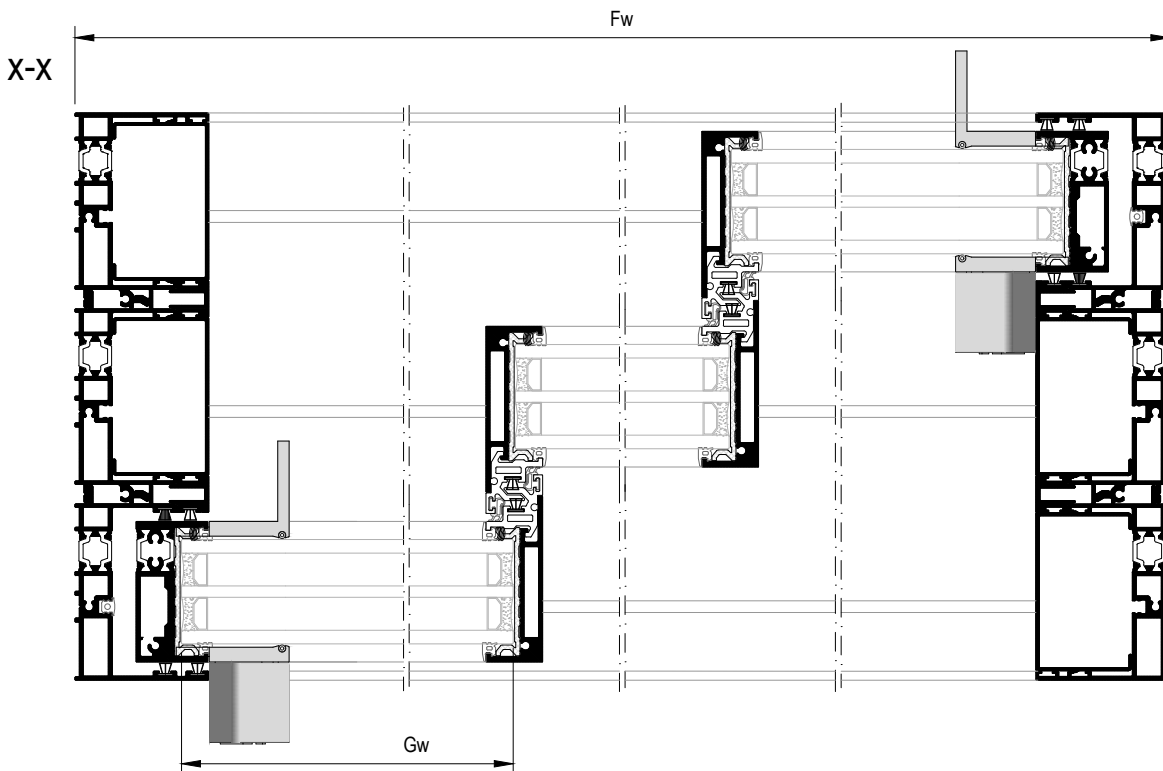
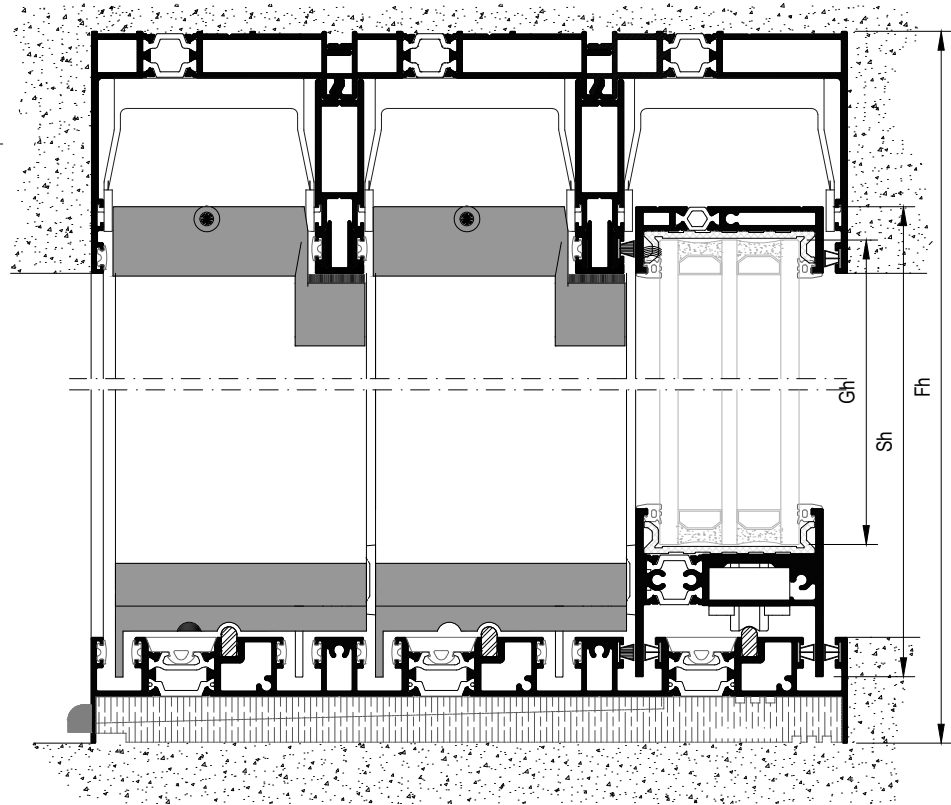
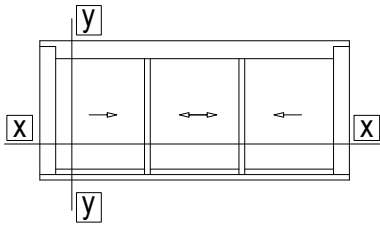

16

Three-sash parallel sliding window with flat frame  
Τρίφυλλο επάλληλο συρόμενο με συνεπίπεδο οδηγό

Profile cuttings | Κοπές προφίλ

| Description<br>Περιγραφή                                      | Code<br>Κωδικός | Cutting<br>Κοπή | Quantity<br>Ποσότητα |
|---|-----------------|-----------------|----------------------|
| Frame cuttings   Κοπές κάσας                                  |                 |                 |                      |
| Πλάτος άνω έξω οδηγού  <br>Upper outer frame track width      | S31686          | Fw              | 1 pcs   τμχ          |
| Πλάτος άνω μεσαίου οδηγού  <br>Upper middle frame track width | S31684          | Fw              | 1 pcs   τμχ          |
| Πλάτος άνω έσω οδηγού  <br>Upper inner frame track width      | S31682          | Fw              | 1 pcs   τμχ          |
| Πλάτος κάτω οδηγού  <br>Bottom frame track width              | S31644          | Fw -4mm         | 1 pcs   τμχ          |
| Ύψος πλαϊνού οδηγού   Side frame track height                 | S31672          | Fh -54.5mm      | 2 pcs   τμχ          |
| Ύψος πλαϊνού οδηγού   Side frame track height                 | S31674          | Fh -54.5mm      | 2 pcs   τμχ          |
| Ύψος πλαϊνού οδηγού   Side frame track height                 | S31676          | Fh -54.5mm      | 2 pcs   τμχ          |
| Πρόσθετο άνω οδηγού  <br>Additional profile of upper frame    | S31688          | Fw -114.5mm     | 2 pcs   τμχ          |
| Πρόσθετο άνω οδηγού  <br>Additional profile upper frame       | S30669          | Fw -114.5mm     | 2 pcs   τμχ          |
| Πρόσθετο πλαϊνού οδηγού  <br>Additional profile side frame    | S30669          | Fh -119mm       | 4 pcs   τμχ          |
| Πρόσθετο προφίλ   Additional profile                          | S31698          | Fh -51mm        | 4 pcs   τμχ          |

|    |   |
|----|---|
| 16 | <b>Three-sash parallel sliding window with flat frame</b><br>Τρίφυλλο επάλληλο συρόμενο με συνεπίπεδο οδηγό |
|----|---|

| Profile cuttings   Κοπές προφίλ                          |                 |                 |                      |
|--|-----------------|-----------------|----------------------|
| Description<br>Περιγραφή                                 | Code<br>Κωδικός | Cutting<br>Κοπή | Quantity<br>Ποσότητα |
| Sash cuttings   Κοπές φύλλου                             |                 |                 |                      |
| Πλάτος άνω προφίλ φύλλου  <br>Upper sash profile width   | S30658          | Fw/3 -2mm       | 2 pcs   τμχ          |
|  |                 | Fw/3 -8mm       | 1 pcs   τμχ          |
| Πλάτος κάτω προφίλ φύλλου  <br>Bottom sash profile width | S31690          | Fw/3 -30mm      | 2 pcs   τμχ          |
|  |                 | Fw/3 -26mm      | 1 pcs   τμχ          |
| Ύψος προφίλ φύλλου   Sash profile height                 | S30652          | Fh -88mm        | 2 pcs   τμχ          |
| Ύψος γάντζου   Hook profile height                       | S31609          | Fh -90mm        | 4 pcs   τμχ          |
| Glass cuttings   Κοπές υάλωσης                           |                 |                 |                      |
| Glass unit height   Ύψος υαλοπίνακα                      |                 | Fh -135mm       | 3 pcs   τμχ          |
| Glass unit width   Πλάτος υαλοπίνακα                     |                 | Fw/3 -32mm      |                      |

# 16

## Three-sash parallel sliding window with flat frame Τρίφυλλο επάλληλο συρόμενο με συνεπίπεδο οδηγό

### List of accessories | Λίστα εξαρτημάτων

| Code<br>Κωδικός  | Accessory<br>Εξάρτημα | Description<br>Περιγραφή   | Quantity<br>Ποσότητα   |
|--|-----------------------|--|--|
| 2903065003   |                       | Glazing wedge  <br>Τακάκι τζαμιού  | 20 pcs/sash   τμχ/φύλλο  |
| 3113065203   |                       | 90° degrees cut sash connector  <br>Σύνδεσμος σόκορης σύνδεσης   | 1 set   σετ  |
| 3113169033(right)<br>OR<br>3113169133 (left)                     |                       | Set of end caps for insulated interlocking profile<br>with flat frame   Σετ ταπών θερμ/κου γάντζου για<br>συνεπίπεδο οδηγό | 2 set   σετ  |
| 3113065823 (right)<br>OR<br>3113065833 (left)                    |                       | Pair of end caps for interlocking profile machining  <br>Ζεύγος ταπών για τη κατεργασία στο γάντζο                         | 2 pairs   ζεύγη  |
| 6603160900   |                       | PVC profile for thermal break interlocking profile  <br>PVC θερμομονωτικού γάντζου   | 4 pcs   τμχ<br>Fh -164.5mm   |
| 3113170323   |                       | Enhanced interlocking profile S31703 end cap  <br>Τάπα ενισχυμένου γάντζου S31703  | 1 ζεύγος ανά S31703  <br>1 pair per S31703 profile   |
| 3113170403   |                       | Enhanced interlocking profile S31704 end cap  <br>Τάπα ενισχυμένου γάντζου S31704  | 1 ζεύγος ανά S31704  <br>1 pair per S31704 profile   |
| 6002565100   |                       | Roller Ø24  <br>Ράουλο Ø24   | < 250kg 2 pcs/sash   τμχ./φύλλο<br>> 250kg 4 pcs/sash   τμχ./φύλλο   |
| 61065201xx (right)<br>black anodized -45<br>natural anodized -33 |                       | S650 pair of minimal handles right side  <br>Κιτ μινιμαλ χειρολαβών κλειδαριάς S650 δεξι                                   | 1 pair   ζεύγος  |
| 6106510000   |                       | Additional rode for sash height >3m  <br>Πρόσθετη ντίτζα για φύλλο >3m   | 1 pcs  |
| 6406512000   |                       | Adjustable front locking set  <br>Ρυθμιζόμενο μπροστινό κλειδώμα   | RC2 certification -OPTIONAL<br>Fh<2m - 2 sets/sash<br>2m<Fh<3m - 3 sets/sash<br>Fh>3m - 4 sets/sash  |
| 6406500901   |                       | Front lock protection S650  <br>Προστασία μπροστινού κλειδώματος S650  | 1 pcs   τμχ.<br>Caution! Place above handle!<br>Προσοχή! Τοποθέτηση άνω της χειρολαβής!  |
| 6406500600   |                       | Lock protection  <br>Προστασία κλειδώματος   | 1 pcs per locking mechanism  <br>1 τμχ. άνα κλειδαριά<br><small>*Use 640-65-007-00, if front locking points are used<br/>*Χρησιμοποιείται εναλλακτικά το 640-65-007-00 σε<br/>περίπτωση τοποθέτησης μπροστινών κλειδώματων</small> |
| 6406500000   |                       | Set of keepers S650  <br>Κιτ αντικρουσμάτων κλειδαριάς S650  | 1 set   σετ  |
| 3113168813   |                       | Pair of upper central seals  <br>Ζεύγος άνω κεντρικών στεγανωτικών   | 3 pairs   ζεύγη  |



# 16

## Three-sash parallel sliding window with flat frame Τρίφυλλο επάλληλο συρόμενο με συνεπίπεδο οδηγό

### List of accessories | Λίστα εξαρτημάτων

| Code<br>Κωδικός | Accessory<br>Εξάρτημα | Description<br>Περιγραφή   | Quantity<br>Ποσότητα  |
|-----------------|-----------------------|--|---|
| 3113168003      |                       | Spacers for S650  <br>Αποστατικό κύλισης για S650  | 1 set per moving sash  <br>1 σετ ανά κινούμενο φύλλο  |
| 6503167003      |                       | Shock absorber for sash S650  <br>Αμορτισέρ φύλλου S650  | 4 pcs   τμχ.  |
| 6606252003      |                       | Εξωτερικό στοπ 20mm<br>External Stopper 20 mm  | 2 pcs   τμχ.  |
| 2402650203      |                       | Interlocking sealing gasket  <br>Ελαστικό άγκιστρου  | 4* (Fh-98.3mm)  |
| 2400031201      |                       | Frame guide gasket  <br>Ελαστικό για κανάλι οδηγού   | 2Fh   |
| 2003065003      |                       | Glazing gasket S650  <br>Ελαστικό τζαμιού S650   | 4*Fw<br>12(Fh-150mm)  |
| 2400031400      |                       | Gasket for brush fixing  <br>Ελαστικό σταθεροποίησης βουρτσάκι   | 36*(Fw/3)   |
| 6206910603      |                       | Brush weatherstripping pile 6mm  <br>Βουρτσάκι απλό 6mm  | 10*(Fw/3)<br>10Fh   |
| 6206930603      |                       | Brush weatherstripping pile triffin 6mm  <br>Βουρτσάκι triffin 6mm                                     | 8*(Fw/3)<br>2Fh   |
| 6600061300      |                       | Inox railing guide<br>Ανοξείδωτος οδηγός   | -Inner+Outer track-<br>2*[Fw -122mm]   With bottom lock<br>2*[Fw -76mm]   Without bottom lock |
| 6600061300      |                       | Inox railing guide<br>Ανοξείδωτος οδηγός   | -Middle track-<br>Fw -118mm   |
| 2406500003      |                       | Decorative gasket for S650 flat frame  <br>Ελαστικό χαμηλού οδηγού S650                                | 2*(Fw -76mm)<br>Fw -118mm   |
| 3113164403      |                       | Σύνδεσμος χαμηλού οδηγού S31644  <br>Low frame S31644 connector  | 1 pair/ ζεύγος  |
| 6604408803      |                       | Εξωτερική βαλβίδα αντεπιστροφής τύπου SV-E  <br>External flap valve SV-E type                          | Fw/240mm  |
| 6603164400      |                       | Θερμομονωτικό πάνελ για απορροές οδηγού S31644  <br>Insulation panel for drainage of S31644 flat frame | Fw/2400mm pcs   τμχ<br>(1 bar = 2400mm)   |

17

Two-sash parallel sliding with flyscreen and flat frame  
 Δίφυλλο επάλληλο συρόμενο με σήτα και συνεπίπεδο οδηγό

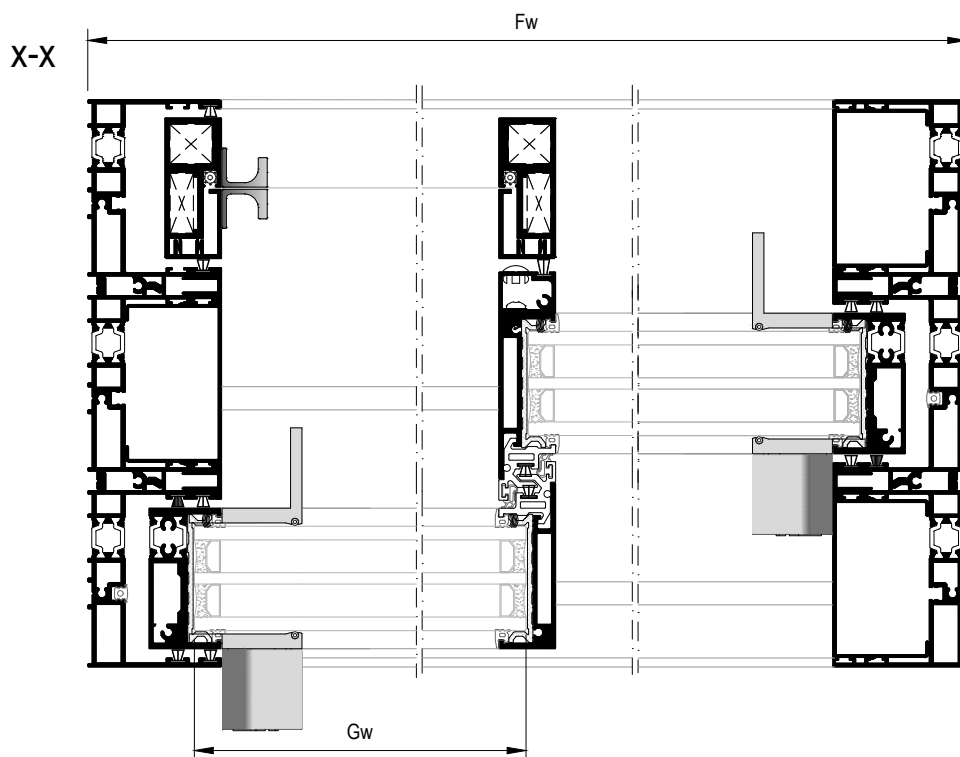
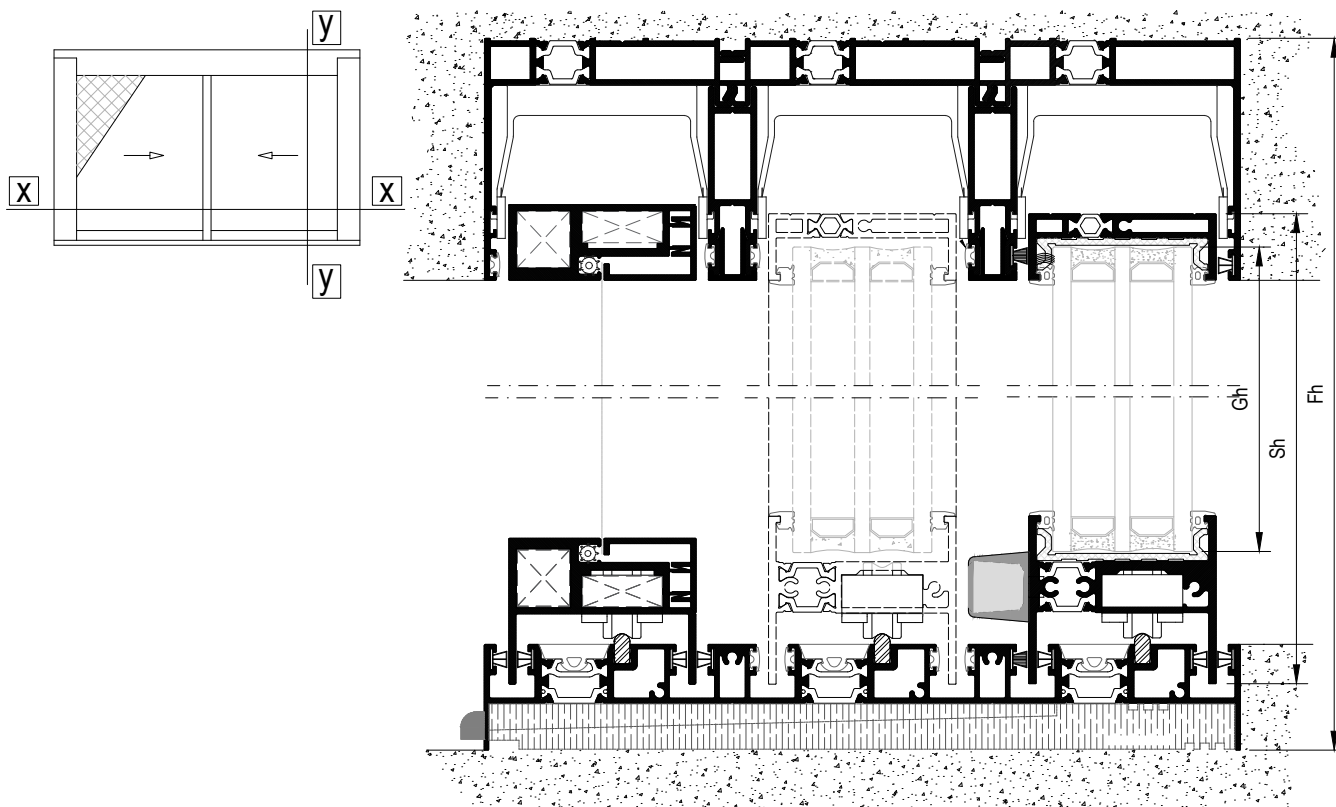

17

Two-sash parallel sliding with flyscreen and flat frame  
 Δίφυλλο επάλληλο συρόμενο με σήτα και συνεπίπεδο οδηγό

Profile cuttings | Κοπές προφίλ

| Description<br>Περιγραφή                                      | Code<br>Κωδικός | Cutting<br>Κοπή | Quantity<br>Ποσότητα |
|---|-----------------|-----------------|----------------------|
| Frame cuttings   Κοπές κάσας                                  |                 |                 |                      |
| Πλάτος άνω έξω οδηγού  <br>Upper outer frame track width      | S31686          | Fw              | 1 pcs   τμχ          |
| Πλάτος άνω μεσαίου οδηγού  <br>Upper middle frame track width | S31684          | Fw              | 1 pcs   τμχ          |
| Πλάτος άνω έσω οδηγού  <br>Upper inner frame track width      | S31682          | Fw              | 1 pcs   τμχ          |
| Πλάτος κάτω οδηγού  <br>Bottom frame track width              | S31644          | Fw -4mm         | 1 pcs   τμχ          |
| Ύψος πλαϊνού οδηγού   Side frame track height                 | S31672          | Fh -54.5mm      | 2 pcs   τμχ          |
| Ύψος πλαϊνού οδηγού   Side frame track height                 | S31674          | Fh -54.5mm      | 2 pcs   τμχ          |
| Ύψος πλαϊνού οδηγού   Side frame track height                 | S31676          | Fh -54.5mm      | 2 pcs   τμχ          |
| Πρόσθετο άνω οδηγού  <br>Additional profile of upper frame    | S31688          | Fw -114.5mm     | 2 pcs   τμχ          |
| Πρόσθετο άνω οδηγού  <br>Additional profile upper frame       | S30669          | Fw -114.5mm     | 2 pcs   τμχ          |
| Πρόσθετο πλαϊνού οδηγού  <br>Additional profile side frame    | S30669          | Fh -119mm       | 4 pcs   τμχ          |
| Πρόσθετο προφίλ   Additional profile                          | S31698          | Fh -51mm        | 3 pcs   τμχ          |

17

Two-sash parallel sliding with flyscreen and flat frame  
 Δίφυλλο επάλληλο συρόμενο με σήτα και συνεπίπεδο οδηγό

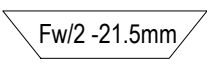
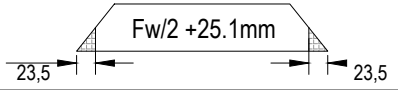
| Profile cuttings   Κοπές προφίλ  |                 |  |                      |
|--|-----------------|--|----------------------|
| Description<br>Περιγραφή   | Code<br>Κωδικός | Cutting<br>Κοπή  | Quantity<br>Ποσότητα |
| Sash cuttings   Κοπές φύλλου   |                 |  |                      |
| Πλάτος άνω προφίλ φύλλου  <br>Upper sash profile width                 | S30658          | Fw/2 -17.3mm   | 2 pcs   τμχ          |
| Πλάτος κάτω προφίλ φύλλου  <br>Bottom sash profile width               | S31690          | Fw/2 -45.5mm   | 2 pcs   τμχ          |
| Ύψος προφίλ φύλλου   Sash profile height                               | S30652          | Fh -88mm   | 2 pcs   τμχ          |
| Ύψος γάντζου   Hook profile height                                     | S31609          | Fh -90mm   | 2 pcs   τμχ          |
| Glass cuttings   Κοπές υάλωσης   |                 |  |                      |
| Glass unit height   Ύψος υαλοπίνακα                                    |                 | Fh -135mm  | 2 pcs   τμχ          |
| Glass unit width   Πλάτος υαλοπίνακα                                   |                 | Fw/2 -48mm   |                      |
| Flyscreen sash cuttings   Κοπές φύλλου σήτας                           |                 |  |                      |
| Πλάτος φύλλου άνω  <br>Upper sash width                                | S31613          |  | 1 pcs   τμχ          |
| Πλάτος φύλλου κάτω  <br>Bottom sash width                              | S31701          |  | 1 pcs   τμχ          |
| Ύψος γάντζου<br>Interlocking profile height                            | S31718          | Fh -122mm  | 1 pcs   τμχ          |
| Ύψος φύλλου  <br>Sash height   | S31613          | Fh -100mm  | 2 pcs   τμχ          |
| Πλάτος πηχάκι<br>Sash bead width                                       | S31612          | Fw/2 -22.4mm   | 2 pcs   τμχ          |
| Ύψος πηχάκι<br>Sash bead height  | S31612          | Fh -101mm  | 2 pcs   τμχ          |
| Λάμα τάνυσης φύλλου σήτας 25*5mm<br>Blade for flyscreen tension 25*5mm | optional        | Sh -198mm  | 2 pcs   τμχ          |

**17** Two-sash parallel sliding with flyscreen and flat frame  
 Δίφυλλο επάλληλο συρόμενο με σήτα και συνεπίπεδο οδηγό

List of accessories | Λίστα εξαρτημάτων

| Code<br>Κωδικός  | Accessory<br>Εξάρτημα | Description<br>Περιγραφή   | Quantity<br>Ποσότητα   |
|--|-----------------------|--|--|
| 2903065003   |                       | Glazing wedge  <br>Τακάκι τζαμιού  | 20 pcs/sash   τμχ/φύλλο  |
| 3113065203   |                       | 90° degrees cut sash connector  <br>Σύνδεσμος σόκορης σύνδεσης   | 1 set   σετ  |
| 3113169033(right)<br>OR<br>3113169133 (left)   |                       | Set of end caps for insulated interlocking profile<br>with flat frame   Σετ ταπών θερμ/κου γάντζου για<br>συνεπίπεδο οδηγό         | 1 set   σετ  |
| 3113065823 (right)<br>OR<br>3113065833 (left)  |                       | Pair of end caps for interlocking profile machining  <br>Ζεύγος ταπών για τη κατεργασία στο γάντζο                                 | 1 pair   ζεύγος  |
| 6603160900   |                       | PVC profile for thermal break interlocking profile  <br>PVC θερμομονωτικού γάντζου   | 2 pcs   τμχ<br>Fh -164.5mm   |
| 3113170323   |                       | Enhanced interlocking profile S31703 end cap  <br>Τάπα ενισχυμένου γάντζου S31703  | 1 ζεύγος ανά S31703  <br>1 pair per S31703 profile   |
| 3113170403   |                       | Enhanced interlocking profile S31704 end cap  <br>Τάπα ενισχυμένου γάντζου S31704  | 1 ζεύγος ανά S31704  <br>1 pair per S31704 profile   |
| 6002565100   |                       | Roller Ø24  <br>Ράουλο Ø24   | < 250kg 2 pcs/sash   τμχ./φύλλο<br>> 250kg 4 pcs/sash   τμχ./φύλλο   |
| 6600061300   |                       | Inox railing guide<br>Ανοξείδωτος οδηγός   | 2*[Fw -122mm]   With bottom lock<br>2*[Fw -76mm]   Without bottom lock   |
| 6600061300   |                       | Inox railing guide<br>Ανοξείδωτος οδηγός   | Fw -76mm   |
| 61065201xx (right)<br>AND<br>61065202xx (left)<br>black anodized -45<br>natural anodized -33 |                       | S650 set of minimal handles with locking<br>mechanism right/left side  <br>Σετ μίνιμαλ χειρολαβών κλειδαριάς S650<br>δεξί/αριστερό | 1+1<br>set   σετ   |
| 6106510000   |                       | Additional rode for sash height >3m  <br>Πρόσθετη ντίτζα για φύλλο >3m   | 2 pcs  |
| 6406512000   |                       | Adjustable front locking set  <br>Ρυθμιζόμενο μπροστινό κλειδωμα   | RC2 certification -OPTIONAL<br>Fh<2m - 2 sets/sash<br>2m<Fh<3m - 3 sets/sash<br>Fh>3m - 4 sets/sash  |
| 6406500901   |                       | Front lock protection S650  <br>Προστασία μπροστινού κλειδώματος S650  | 2 pcs   τμχ.<br>Caution! Place above handle!<br>Προσοχή! Τοποθέτηση άνω της χειρολαβής!  |
| 6406500600   |                       | Lock protection  <br>Προστασία κλειδώματος   | 1 pcs per locking mechanism  <br>1 τμχ. άνα κλειδαριά<br><small>*Use 640-65-007-00, if front locking points are used<br/>*Χρησιμοποιείται εναλλακτικά το 640-65-007-00 σε<br/>περίπτωση τοποθέτησης μπροστινών κλειδωμάτων</small> |
| 6406500000   |                       | Set of keepers S650  <br>Κιτ αντικρουσμάτων κλειδαριάς S650  | 2 sets   σετ   |

# 17

## Two-sash parallel sliding with flyscreen and flat frame Δίφυλλο επάλληλο συρόμενο με σήτα και συνεπίπεδο οδηγό

### List of accessories | Λίστα εξαρτημάτων

| Code<br>Κωδικός | Accessory<br>Εξάρτημα | Description<br>Περιγραφή   | Quantity<br>Ποσότητα                                 |
|-----------------|-----------------------|--|--|
| 3113168003      |                       | Spacers for S650  <br>Αποστατικό κύλισης για S650  | 1 set per moving sash  <br>1 σετ ανά κινούμενο φύλλο |
| 6503167003      |                       | Shock absorber for sash S650  <br>Αμορτισέρ φύλλου S650  | 4 pcs   τμχ.   |
| 6606252003      |                       | Εξωτερικό στοπ 20mm<br>External Stopper 20 mm  | 2 pcs   τμχ.   |
| 2402650203      |                       | Interlocking sealing gasket  <br>Ελαστικό άγκιστρου  | 2* (Fh -125mm)                                       |
| 2400031201      |                       | Frame guide gasket  <br>Ελαστικό για κανάλι οδηγού   | 3Fh  |
| 2003065003      |                       | Glazing gasket S650  <br>Ελαστικό τζαμιού S650   | 8* (Sw+Sh)   |
| 2400031400      |                       | Gasket for brush fixing  <br>Ελαστικό σταθεροποίησης βουρτσάκι   | 18*(Fw/2)  |
| 6206910603      |                       | Brush weatherstripping pile 6mm  <br>Βουρτσάκι απλό 6mm  | 8*(Fw/2)<br>6Fh<br>6*(Fw/2) + 2Fh -for flyscreen-    |
| 6206930603      |                       | Brush weatherstripping pile trifin 6mm  <br>Βουρτσάκι trifin 6mm                                       | 4*(Fw/2)<br>2Fh                                      |
| 6206910803      |                       | Brush weatherstripping pile 8mm  <br>Βουρτσάκι απλό 8mm  | Fh<br>for S31718                                     |
| 2406500003      |                       | Decorative gasket for S650 flat frame  <br>Ελαστικό χαμηλού οδηγού S650                                | 3(Fw-76mm)   |
| 3113164403      |                       | Σύνδεσμος χαμηλού οδηγού S31644  <br>Low frame S31644 connector  | 1 pair/ ζεύγος                                       |
| 6604408803      |                       | Εξωτερική βαλβίδα αντεπιστροφής τύπου SV-E  <br>External flap valve SV-E type                          | Fw/240mm   |
| 6603164400      |                       | Θερμομονωτικό πάνελ για απορροές οδηγού S31644  <br>Insulation panel for drainage of S31644 flat frame | Fw/2400mm pcs   τμχ<br>(1 bar = 2400mm)              |
| 3113168813      |                       | Pair of upper central seals  <br>Ζεύγος άνω κεντρικών στεγανωτικών                                     | 2 pairs   ζεύγη                                      |

# 17

## Two-sash parallel sliding with flyscreen and flat frame Δίφυλλο επάλληλο συρόμενο με σήτα και συνεπίπεδο οδηγό

### List of accessories (flyscreen) | Λίστα εξαρτημάτων (σήτας)

| Code<br>Κωδικός  | Accessory<br>Εξάρτημα | Description<br>Περιγραφή   | Quantity<br>Ποσότητα   |
|--|-----------------------|--|--|
| 1131126600   |                       | Crimp corner cleat  <br>Γωνία σύνδεσης πρεσαριστή<br>10.3X26.4mm             | 4 pcs   τμχ.<br>(2 καρφιά/γωνία)<br>ορ / ή                   |
| 1451126400   |                       | Cast cleating corner for flyscreen tension  <br>Γωνία σύνδεσης τάνυσης-σήτας | 4 pcs   τμχ.<br>(για ύψος φύλλου  <br>for sash height >2.4m) |
| 1131917000   |                       | Crimp corner cleat  <br>Γωνία σύνδεσης πρεσαριστή<br>19X17.3mm               | 4 pcs   τμχ.<br>(2 καρφιά/γωνία)                             |
| 6500045000   |                       | Shock absorber for flyscreen sash  <br>Αμορτισέρ φύλλου σήτας                | 2 pcs   τμχ.   |
| 311001100x   |                       | End cap Ø10   Τάπα κατεργασίας Ø10   | 1 pcs/750mm  <br>1 τμχ./750mm                                |
| 250062203x   |                       | PVC Flyscreen Gasket 6,4mm  <br>Ελαστικό σήτας 6,4mm PVC                     | Fw<br>2Sh  |
| 61000701xx<br>black anodized -45<br>natural anodized -33 |                       | Flyscreen handle  <br>Χερούλι σήτας  | 2 pcs   τμχ.   |
|  |                       | 20x5mm Steel flat bar<br>Ατσάλινη λάμα 20x5mm                                | 2 *(Sh -198mm)   |

18

2+2 sash sliding window with flat frame and 90° outer corner adjoining profile

Τετράφυλλο επάλληλο γωνιακό έξω 90° με συνεπίπεδο οδηγό

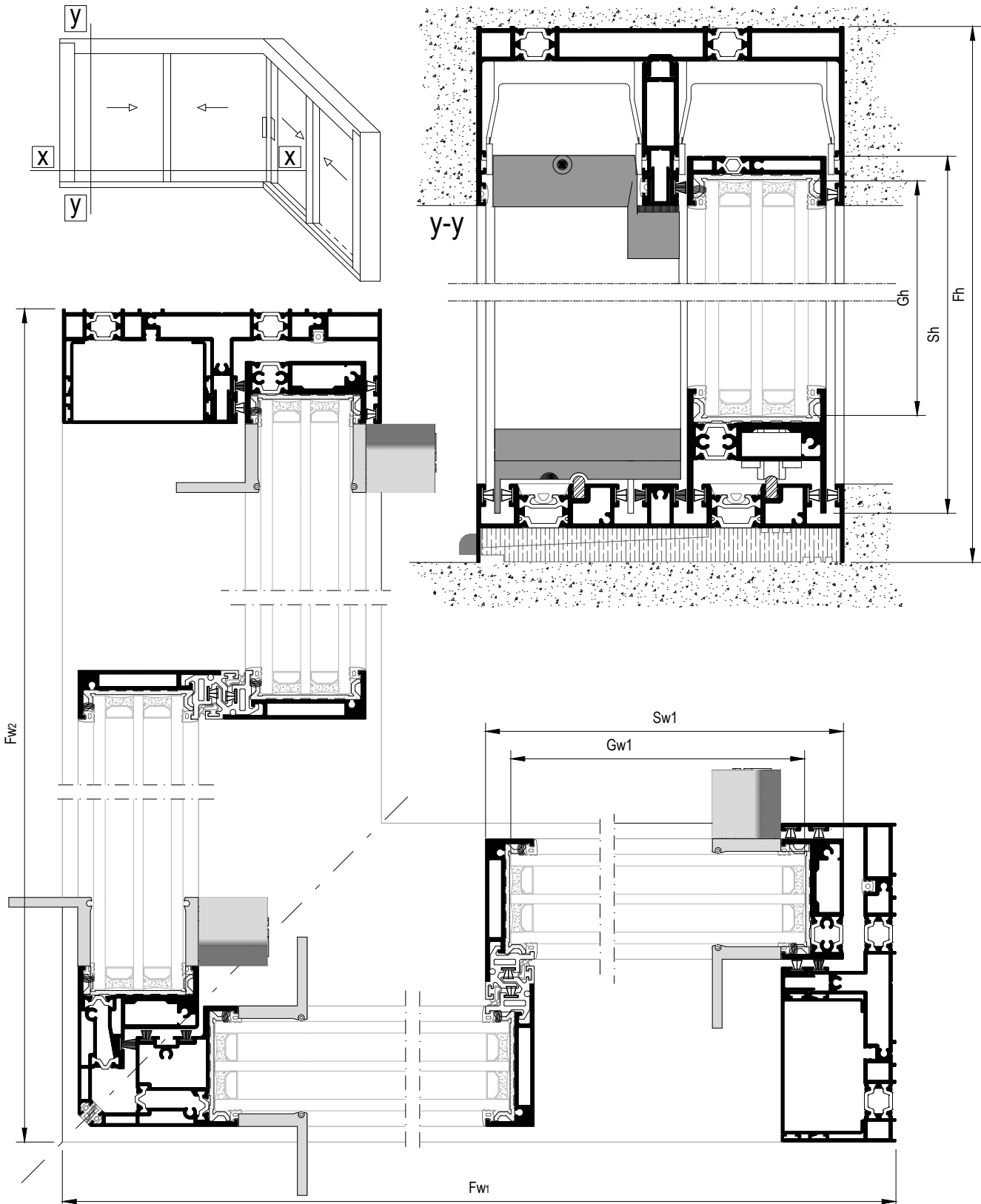



|    |  |
|----|--|
| 18 | <p>2+2 sash sliding window with flat frame and 90° outer corner adjoining profile</p> <p>Τετράφυλλο επάλληλο γωνιακό έξω 90° με συνεπίπεδο οδηγό</p> |
|----|--|

| Profile cuttings   Κοπές προφίλ                            |                 |                           |                      |
|--|-----------------|---------------------------|----------------------|
| Description<br>Περιγραφή                                   | Code<br>Κωδικός | Cutting<br>Κοπή           | Quantity<br>Ποσότητα |
| Frame cuttings   Κοπές κάσας                               |                 |                           |                      |
| Πλάτος άνω οδηγού   Upper frame rail width                 | S31680          | Fw <sub>1</sub>           | 1 pcs   τμχ          |
|  |                 | Fw <sub>2</sub>           | 1 pcs   τμχ          |
| Πλάτος κάτω οδηγού   Bottom track width                    | S31646          | Fw <sub>1</sub> -2mm      | 1 pcs   τμχ          |
|  |                 | Fw <sub>2</sub> -2mm      | 1 pcs   τμχ          |
| Ύψος πλαϊνού οδηγού   Side frame rail height               | S31670          | Fh -54.5mm                | 2 pcs   τμχ          |
| Πρόσθετο άνω οδηγού  <br>Additional profile of upper frame | S31688          | Fw <sub>1</sub> -131.3 mm | 1 pcs   τμχ          |
|  |                 | Fw <sub>2</sub> -131.3 mm | 1 pcs   τμχ          |
| Πρόσθετο άνω οδηγού  <br>Additional profile upper frame    | S30669          | Fw <sub>1</sub> -131.3 mm | 1 pcs   τμχ          |
|  |                 | Fw <sub>2</sub> -131.3 mm | 1 pcs   τμχ          |
| Πρόσθετο πλαϊνού οδηγού  <br>Additional profile side frame | S30669          | Fh -119mm                 | 2 pcs   τμχ          |
| Πρόσθετο προφίλ   Additional profile                       | S31698          | Fh -51mm                  | 2 pcs   τμχ          |

| Profile cuttings   Κοπές προφίλ  |                 |                          |                      |
|--|-----------------|--------------------------|----------------------|
| Description<br>Περιγραφή   | Code<br>Κωδικός | Cutting<br>Κοπή          | Quantity<br>Ποσότητα |
| Sash cuttings   Κοπές φύλλου   |                 |                          |                      |
| Πλάτος άνω προφίλ γωνιακού φύλλου  <br>Corner upper sash profile width | S30658          | Fw <sub>1</sub> /2 -49mm | 1 pcs   τμχ          |
|  |                 | Fw <sub>2</sub> /2 -49mm | 1 pcs   τμχ          |
| Πλάτος άνω προφίλ φύλλου  <br>Upper sash profile width                 | S30658          | Fw <sub>1</sub> /2 -33mm | 1 pcs   τμχ          |
|  |                 | Fw <sub>2</sub> /2 -33mm | 1 pcs   τμχ          |
| Πλάτος κάτω προφίλ φύλλου  <br>Bottom sash profile width               | S31690          | Fw <sub>1</sub> /2 -61mm | 2 pcs   τμχ          |
|  |                 | Fw <sub>2</sub> /2 -61mm | 2 pcs   τμχ          |
| Ύψος προφίλ φύλλου   Sash profile height                               | S30652          | Fh -88mm                 | 2 pcs   τμχ          |
| Ύψος γάντζου   Hook profile height                                     | S31609          | Fh -90mm                 | 4 pcs   τμχ          |
| Ύψος γωνιακού μπινιού  <br>Corner adjoining profile height             | S31624          | Fh -92mm                 | 1 pcs   τμχ          |
| Ύψος γωνιακού μπινιού  <br>Corner adjoining profile height             | S31626          | Fh -92mm                 | 1 pcs   τμχ          |

|    |  |
|----|--|
| 18 | <p>2+2 sash sliding window with flat frame and 90° outer corner adjoining profile</p> <p>Τετράφυλλο επάλληλο γωνιακό έξω 90° με συνεπίπεδο οδηγό</p> |
|----|--|

| Glass cuttings   Κοπές υάλωσης       |                                |               |
|--------------------------------------|--------------------------------|---------------|
| Glass unit height   Ύψος υαλοπίνακα  | $Gh_{1,2} = Fh - 135\text{mm}$ | 2+2 pcs   τμχ |
| Glass unit width   Πλάτος υαλοπίνακα | $Gw_1 = Fw/2 - 63\text{mm}$    |               |
| Glass unit width   Πλάτος υαλοπίνακα | $Gw_2 = Fw/2 - 63\text{mm}$    |               |

List of accessories | Λίστα εξαρτημάτων

| Code<br>Κωδικός | Accessory<br>Εξάρτημα | Description<br>Περιγραφή   | Quantity<br>Ποσότητα   |
|-----------------|-----------------------|--|--|
| 6406500600      |                       | Lock protection   Προστασία κλειδώματος  | 1 pcs per locking mechanism   1 τμχ. ανά κλειδαριά<br><small>*Use 640-65-007-00, if front locking points are used<br/>*Χρησιμοποιείται εναλλακτικά το 640-65-007-00 σε περίπτωση τοποθέτησης μπροστινών κλειδαριών</small> |
| 6406500901      |                       | Front lock protection S650   Προστασία μπροστινού κλειδώματος S650   | 2 pcs   τμχ.<br><small>Caution! Place above handle!<br/>Προσοχή! Τοποθέτηση άνω της χειρολαβής!</small>  |
| 1123881000      |                       | Corner typology connector S650   Γωνία σύνδεσης γωνιακού S650 38.8x5mm   | 4 pcs   τμχ.   |
| 6406500500      |                       | Set of keepers for corner typology   Σετ γωνιακών αντικρουσμάτων   | 1 set   σετ  |
| 3113162623      |                       | Set of end caps for corner typology (out left)   Σετ ταπών γωνιακού μπινιού (αριστερά έξω) με επίπεδο οδηγό    | 1 set   σετ<br>(primary corner sash as shown)  |
| 3113162633      |                       | Set of end caps for flat corner typology (out right)   Σετ ταπών γωνιακού μπινιού (δεξιά έξω) με επίπεδο οδηγό | or / ή<br>1 set   σετ  |
| 3113168003      |                       | Spacers for S650   Αποστατικό κύλισης για S650   | 1 set per moving sash   1 σετ ανά κινούμενο φύλλο  |
| 3113168813      |                       | Pair of upper central seals   Ζεύγος άνω κεντρικών στεγανωτικών  | 4 pairs   ζεύγη  |
| 6002565100      |                       | Roller Ø24   Ράουλο Ø24  | < 250kg 2 pcs/sash   τμχ./φύλλο<br>> 250kg 4 pcs/sash   τμχ./φύλλο   |
| 6603164600      |                       | Θερμομονωτικό πάνελ για απορροές οδηγού S31646   Insulation panel for drainage of S31646 flat frame            | Fw/2400mm pcs   τμχ<br>(1 bar = 2400mm)  |

# 18

2+2 sash sliding window with flat frame and 90° outer corner adjoining profile

Τετράφυλλο επάλληλο γωνιακό έξω 90° με συνεπίπεδο οδηγό

List of accessories | Λίστα εξαρτημάτων

| Code<br>Κωδικός  | Accessory<br>Εξάρτημα | Description<br>Περιγραφή   | Quantity<br>Ποσότητα  |
|--|-----------------------|--|---|
| 2903065003   |                       | Glazing wedge  <br>Τακάκι τζαμιού  | 20 pcs/sash   τμχ/φύλλο   |
| 3113065203   |                       | 90° degrees cut sash connector  <br>Σύνδεσμος σόκορης σύνδεσης   | 2 set   σετ   |
| 3113169033 (right)<br>AND<br>3113169133 (left)   |                       | Set of end caps for insulated interlocking profile with flat frame   Σετ ταπών θερμ/κου γάντζου για συνεπίπεδο οδηγό         | 1 set   σετ   |
| 3113065823 (right)<br>AND<br>3113065833 (left)   |                       | Pair of end caps for interlocking profile machining  <br>Ζεύγος ταπών για τη κατεργασία στο γάντζο                           | 1+1 pairs   ζεύγη   |
| 6603160900   |                       | PVC profile for thermal break interlocking profile  <br>PVC θερμομονωτικού γάντζου   | 4 pcs   τμχ<br>Fh 164.5mm   |
| 3113170323   |                       | Enhanced interlocking profile S31703 end cap  <br>Τάπα ενισχυμένου γάντζου S31703  | 1 ζεύγος ανά S31703  <br>1 pair per S31703 profile  |
| 3113170403   |                       | Enhanced interlocking profile S31704 end cap  <br>Τάπα ενισχυμένου γάντζου S31704  | 1 ζεύγος ανά S31704  <br>1 pair per S31704 profile  |
| 6600061300   |                       | Inox railing guide<br>Ανοξείδωτος οδηγός   | -Side sashes-<br>Fw -126mm   With bottom lock<br>Fw -33mm   Without bottom lock                     |
| 6600061300   |                       | Inox railing guide<br>Ανοξείδωτος οδηγός   | -Meeting sashes-<br>2* [Fw -102mm]  |
| 61065201xx (right)<br>AND<br>61065202xx (left)<br>black anodized -45<br>natural anodized -33 |                       | S650 set of minimal handles with locking mechanism right/left side  <br>Σετ μίνιμαλ χειρολαβών κλειδαριάς S650 δεξί/αριστερό | 2+1<br>set   σετ  |
| 61065203xx<br>black anodized -45<br>natural anodized -33                                     |                       | Κιτ χειρολαβών S650 χωρίς κλειδαριά  <br>S650 pair of handles without lock   | 1 pair   ζεύγος   |
| 6106510000   |                       | Additional rode for sash height >3m  <br>Πρόσθετη ντίτζα για φύλλο >3m   | 2 pcs   |
| 6406512000   |                       | Adjustable front locking set  <br>Ρυθμιζόμενο μπροστινό κλειδωμα   | RC2 certification -OPTIONAL<br>Fh<2m - 2 sets/sash<br>2m<Fh<3m - 3 sets/sash<br>Fh>3m - 4 sets/sash |
| 6403162413   |                       | Adjustable corner locking set  <br>Ρυθμιζόμενο γωνιακό κλειδωμα  | Fh<1,8m - 2 τμχ. -pcs<br>Fh>1,8m - 3 τμχ. -pcs  |
| 6406500000   |                       | Set of keepers S650  <br>Κιτ αντικρουσμάτων κλειδαριάς S650  | 2 sets   σετ  |

18

2+2 sash sliding window with flat frame and 90° outer corner adjoining profile

Τετράφυλλο επάλληλο γωνιακό έξω 90° με συνεπίπεδο οδηγό

List of accessories | Λίστα εξαρτημάτων

| Code<br>Κωδικός | Accessory<br>Εξάρτημα | Description<br>Περιγραφή   | Quantity<br>Ποσότητα   |
|-----------------|-----------------------|--|--|
| 6406500901      |                       | Front lock protection S650  <br>Προστασία μπροστινού κλειδώματος S650                      | 2 pcs   τμχ.<br>Caution! Place above handle!<br>Προσοχή! Τοποθέτηση άνω της χειρολαβής!  |
| 6406500600      |                       | Lock protection  <br>Προστασία κλειδώματος   | 1 pcs per locking mechanism  <br>1 τμχ. άνα κλειδαριά<br><small>*Use 640-65-007-00, if front locking points are used<br/>*Χρησιμοποιείται εναλλακτικά το 640-65-007-00 σε περίπτωση τοποθέτησης μπροστινών κλειδωμάτων</small> |
| 3113164603      |                       | Σύνδεσμος χαμηλού οδηγού S31646  <br>Low frame S31646 connector                            | 1 pair/ ζεύγος   |
| 6503167003      |                       | Shock absorber for sash S650  <br>Αμορτισέρ φύλλου S650                                    | 4 pcs   τμχ.   |
| 6606252003      |                       | Εξωτερικό στοπ 20mm<br>External Stopper 20 mm  | 2 pcs   τμχ.   |
| 2402650203      |                       | Interlocking sealing gasket  <br>Ελαστικό άγκιστρου  | 2* (Fh -125mm)   |
| 2400033101      |                       | Gasket for corner adjoining profile  <br>Ελαστικό γωνιακού μπινιού                         | 2*Sh   |
| 2400031201      |                       | Frame guide gasket  <br>Ελαστικό για κανάλι οδηγού   | 2Fh  |
| 2003065003      |                       | Glazing gasket S650  <br>Ελαστικό τζαμιού S650   | 8* (Sw+Sh)   |
| 2400031400      |                       | Gasket for brush fixing  <br>Ελαστικό σταθεροποίησης βουρτσάκι                             | 12*(Fw/2)  |
| 6206931003      |                       | Brush weatherstripping pile triffin 10mm  <br>Βουρτσάκι triffin 10mm                       | Fh<br>for S31626   |
| 6206910603      |                       | Brush weatherstripping pile 6mm  <br>Βουρτσάκι απλό 6mm                                    | 10Fh<br>8*(Fw1 /2)<br>8*(Fw2 /2)   |
| 6206930603      |                       | Brush weatherstripping pile triffin 6mm  <br>Βουρτσάκι triffin 6mm                         | 4Fh<br>4*(Fw1 /2)<br>4*(Fw2 /2)  |
| 2406500003      |                       | Decorative gasket for S650 flat frame  <br>Ελαστικό χαμηλού οδηγού S650                    | 2* Fw1<br>2* Fw2   |
| 6604408803      |                       | Εξωτερική βαλβίδα αντεπιστροφής τύπου SV-E  <br>External flap valve SV-E type              | Fw/240mm   |
| 7576506970      |                       | Narrow key for S650 corner typology  <br>Στενό κλειδί για γωνιακό S650                     | 1 pcs   τμχ.   |
| 0101651400      |                       | Plate handle for S650 for corner typology  <br>Πλάκα χειρολαβής S650 για γωνιακή τυπολογία | 1 pcs   τμχ.   |

19

2+2 sash sliding window with flat frame and 90° inner corner adjoining profile  
Τετράφυλλο επάλληλο γωνιακό μέσα 90° με συνεπίπεδο οδηγό

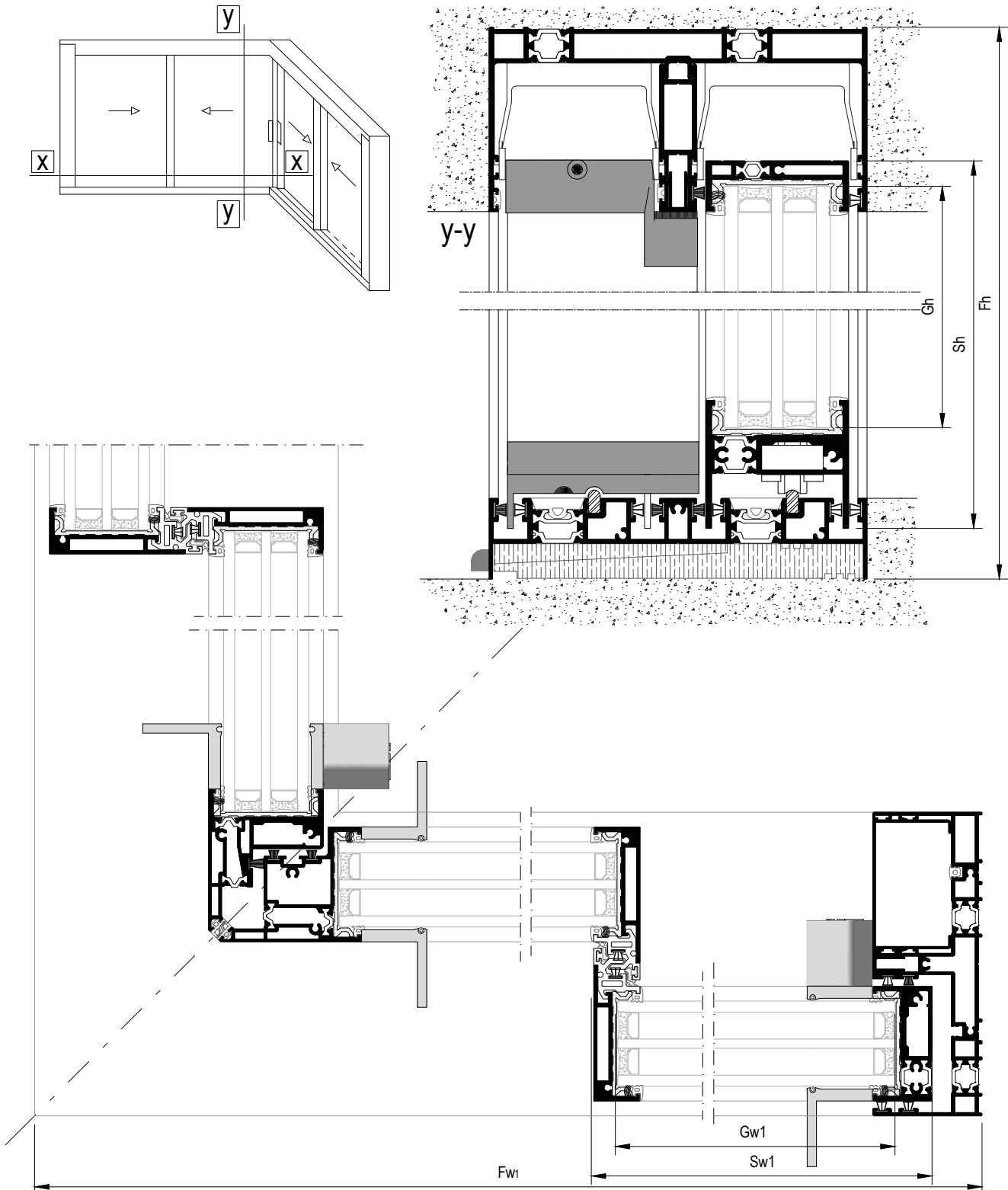

|    |   |
|----|---|
| 19 | <p>2+2 sash sliding window with flat frame and 90° inner corner adjoining profile</p> <p>Τετράφυλλο επάλληλο γωνιακό μέσα 90° με συνεπίπεδο οδηγό</p> |
|----|---|

| Profile cuttings   Κοπές προφίλ                            |                 |                           |                      |
|--|-----------------|---------------------------|----------------------|
| Description<br>Περιγραφή                                   | Code<br>Κωδικός | Cutting<br>Κοπή           | Quantity<br>Ποσότητα |
| Frame cuttings   Κοπές κάσας                               |                 |                           |                      |
| Πλάτος άνω οδηγού   Upper frame rail width                 | S31680          | Fw <sub>1</sub>           | 1 pcs   τμχ          |
|  |                 | Fw <sub>2</sub>           | 1 pcs   τμχ          |
| Πλάτος κάτω οδηγού   Bottom track width                    | S31646          | Fw <sub>1</sub> -2mm      | 1 pcs   τμχ          |
|  |                 | Fw <sub>2</sub> -2mm      | 1 pcs   τμχ          |
| Ύψος πλαϊνού οδηγού   Side frame rail height               | S31670          | Fh -54.5mm                | 2 pcs   τμχ          |
| Πρόσθετο άνω οδηγού  <br>Additional profile of upper frame | S31688          | Fw <sub>1</sub> -131.3 mm | 1 pcs   τμχ          |
|  |                 | Fw <sub>2</sub> -131.3 mm | 1 pcs   τμχ          |
| Πρόσθετο άνω οδηγού  <br>Additional profile upper frame    | S30669          | Fw <sub>1</sub> -131.3 mm | 1 pcs   τμχ          |
|  |                 | Fw <sub>2</sub> -131.3 mm | 1 pcs   τμχ          |
| Πρόσθετο πλαϊνού οδηγού  <br>Additional profile side frame | S30669          | Fh -119mm                 | 2 pcs   τμχ          |
| Πρόσθετο προφίλ   Additional profile                       | S31698          | Fh -51mm                  | 2 pcs   τμχ          |

| Profile cuttings   Κοπές προφίλ  |                 |                             |                      |
|--|-----------------|-----------------------------|----------------------|
| Description<br>Περιγραφή   | Code<br>Κωδικός | Cutting<br>Κοπή             | Quantity<br>Ποσότητα |
| Sash cuttings   Κοπές φύλλου   |                 |                             |                      |
| Πλάτος άνω προφίλ γωνιακού φύλλου  <br>Corner upper sash profile width | S30658          | Fw <sub>1</sub> /2 -92.2 mm | 1 pcs   τμχ          |
|  |                 | Fw <sub>2</sub> /2 -92.2 mm | 1 pcs   τμχ          |
| Πλάτος άνω προφίλ φύλλου  <br>Upper sash profile width                 | S30658          | Fw <sub>1</sub> /2 -76.2mm  | 1 pcs   τμχ          |
|  |                 | Fw <sub>2</sub> /2 -76.2mm  | 1 pcs   τμχ          |
| Πλάτος κάτω προφίλ φύλλου  <br>Bottom sash profile width               | S31690          | Fw <sub>1</sub> /2 -104.2mm | 2 pcs   τμχ          |
|  |                 | Fw <sub>2</sub> /2 -104.2mm | 2 pcs   τμχ          |
| Ύψος προφίλ φύλλου   Sash profile height                               | S30652          | Fh -88mm                    | 2 pcs   τμχ          |
| Ύψος γάντζου   Hook profile height                                     | S31609          | Fh -90mm                    | 4 pcs   τμχ          |
| Ύψος γωνιακού μπινιού  <br>Corner adjoining profile height             | S31624          | Fh -92mm                    | 1 pcs   τμχ          |
| Ύψος γωνιακού μπινιού  <br>Corner adjoining profile height             | S31626          | Fh -92mm                    | 1 pcs   τμχ          |

|    |   |
|----|---|
| 19 | <p>2+2 sash sliding window with flat frame and 90° inner corner adjoining profile</p> <p>Τετράφυλλο επάλληλο γωνιακό μέσα 90° με συνεπίπεδο οδηγό</p> |
|----|---|

| Glass cuttings   Κοπές υάλωσης       |                                |               |
|--------------------------------------|--------------------------------|---------------|
| Glass unit height   Ύψος υαλοπίνακα  | $Gh_{1,2} = Fh - 135\text{mm}$ | 2+2 pcs   τμχ |
| Glass unit width   Πλάτος υαλοπίνακα | $Gw_1 = Fw_1/2 - 107\text{mm}$ |               |
| Glass unit width   Πλάτος υαλοπίνακα | $Gw_2 = Fw_2/2 - 107\text{mm}$ |               |

| List of accessories   Λίστα εξαρτημάτων |                       |  |   |
|---|-----------------------|--|---|
| Code<br>Κωδικός                         | Accessory<br>Εξάρτημα | Description<br>Περιγραφή   | Quantity<br>Ποσότητα  |
| 6406500600                              |                       | Lock protection   Προστασία κλειδώματος  | 1 pcs per locking mechanism   1 τμχ. ανά κλειδαριά<br><small>*Use 640-65-007-00, if front locking points are used<br/>*Χρησιμοποιείται εναλλακτικά το 640-65-007-00 σε περίπτωση τοποθέτησης μπροστινών κλειδωμάτων</small> |
| 6406500901                              |                       | Front lock protection S650   Προστασία μπροστινού κλειδώματος S650   | 2 pcs   τμχ.<br><small>Caution! Place above handle!<br/>Προσοχή! Τοποθέτηση άνω της χειρολαβής!</small>   |
| 1123881000                              |                       | Corner typology connector S650   Γωνία σύνδεσης γωνιακού S650 38.8x5mm   | 4 pcs   τμχ.  |
| 6406500500                              |                       | Set of keepers for corner typology   Σετ γωνιακών αντικρουσμάτων   | 1 set   σετ   |
| 3113162623                              |                       | Set of end caps for corner typology (out left)   Σετ ταπων γωνιακού μπινιού (αριστερά έξω) με επίπεδο οδηγό    | 1 set   σετ<br>(primary corner sash as shown)   |
| 3113162633                              |                       | Set of end caps for flat corner typology (out right)   Σετ ταπων γωνιακού μπινιού (δεξιά έξω) με επίπεδο οδηγό | or / ή<br>1 set   σετ   |
| 3113168003                              |                       | Spacers for S650   Αποστατικό κύλισης για S650   | 1 set per moving sash   1 σετ ανά κινούμενο φύλλο   |
| 3113168813                              |                       | Pair of upper central seals   Ζεύγος άνω κεντρικών στεγανωτικών  | 4 pairs   ζεύγη   |
| 6002565100                              |                       | Roller Ø24   Ράουλο Ø24  | < 250kg 2 pcs/sash   τμχ./φύλλο<br>> 250kg 4 pcs/sash   τμχ./φύλλο  |
| 6603164600                              |                       | Thermoisolating panel for drainage of S31646   Insulation panel for drainage of S31646 flat frame              | $Fw/2400\text{mm}$ pcs   τμχ<br>(1 bar = 2400mm)  |

# 19

2+2 sash sliding window with flat frame and 90° inner corner adjoining profile

Τετράφυλλο επάλληλο γωνιακό μέσα 90° με συνεπίπεδο οδηγό

### List of accessories | Λίστα εξαρτημάτων

| Code<br>Κωδικός  | Accessory<br>Εξάρτημα | Description<br>Περιγραφή   | Quantity<br>Ποσότητα  |
|--|-----------------------|--|---|
| 2903065003   |                       | Glazing wedge  <br>Τακάκι τζαμιού  | 20 pcs/sash   τμχ/φύλλο   |
| 3113065203   |                       | 90° degrees cut sash connector  <br>Σύνδεσμος σόκορης σύνδεσης   | 2 set   σετ   |
| 3113169033 (right)<br>AND<br>3113169133 (left)   |                       | Set of end caps for insulated interlocking profile with flat frame   Σετ ταπών θερμ/κου γάντζου για συνεπίπεδο οδηγό         | 1 set   σετ   |
| 3113065823 (right)<br>AND<br>3113065833 (left)   |                       | Pair of end caps for interlocking profile machining  <br>Ζεύγος ταπών για τη κατεργασία στο γάντζο                           | 1+1 pairs   ζεύγη   |
| 6603160900   |                       | PVC profile for thermal break interlocking profile  <br>PVC θερμομονωτικού γάντζου   | 4 pcs   τμχ<br>Fh -164.5mm  |
| 3113170323   |                       | Enhanced interlocking profile S31703 end cap  <br>Τάπα ενισχυμένου γάντζου S31703  | 1 ζεύγος ανά S31703  <br>1 pair per S31703 profile  |
| 3113170403   |                       | Enhanced interlocking profile S31704 end cap  <br>Τάπα ενισχυμένου γάντζου S31704  | 1 ζεύγος ανά S31704  <br>1 pair per S31704 profile  |
| 6600061300   |                       | Inox railing guide<br>Ανοξείδωτος οδηγός   | -Side sashes-<br>Fw -105.5mm   With bottom lock<br>Fw -59.5mm   Without bottom lock                 |
| 6600061300   |                       | Inox railing guide<br>Ανοξείδωτος οδηγός   | -Meeting sashes-<br>2* [Fw -188mm]  |
| 61065201xx (right)<br>AND<br>61065202xx (left)<br>black anodized -45<br>natural anodized -33 |                       | S650 set of minimal handles with locking mechanism right/left side  <br>Σετ μίνιμαλ χειρολαβών κλειδαριάς S650 δεξί/αριστερό | 2+1<br>set   σετ  |
| 61065203xx<br>black anodized -45<br>natural anodized -33                                     |                       | Kit χειρολαβών S650 χωρίς κλειδαριά  <br>S650 pair of handles without lock   | 1 pair   ζεύγος   |
| 6106510000   |                       | Additional rode for sash height >3m  <br>Πρόσθετη ντίτζα για φύλλο >3m   | 2 pcs   |
| 6406512000   |                       | Adjustable front locking set  <br>Ρυθμιζόμενο μπροστινό κλειδίωμα  | RC2 certification -OPTIONAL<br>Fh<2m - 2 sets/sash<br>2m<Fh<3m - 3 sets/sash<br>Fh>3m - 4 sets/sash |
| 6403162413   |                       | Adjustable corner locking set  <br>Ρυθμιζόμενο γωνιακό κλειδίωμα   | Fh<1,8m - 2 τμχ. -pcs<br>Fh>1,8m - 3 τμχ. -pcs  |
| 6406500000   |                       | Set of keepers S650  <br>Κιτ αντικρουσμάτων κλειδαριάς S650  | 2 sets   σετ  |



19

2+2 sash sliding window with flat frame and 90° inner corner adjoining profile  
Τετράφυλλο επάλληλο γωνιακό μέσα 90° με συνεπίπεδο οδηγό

List of accessories | Λίστα εξαρτημάτων

| Code<br>Κωδικός | Accessory<br>Εξάρτημα | Description<br>Περιγραφή   | Quantity<br>Ποσότητα   |
|-----------------|-----------------------|--|--|
| 6406500901      |                       | Front lock protection S650  <br>Προστασία μπροστινού κλειδώματος S650                      | 2 pcs   τμχ.<br>Caution! Place above handle!<br>Προσοχή! Τοποθέτηση άνω της χειρολαβής!  |
| 6406500600      |                       | Lock protection  <br>Προστασία κλειδώματος   | 1 pcs per locking mechanism  <br>1 τμχ. άνα κλειδαριά<br><small>*Use 640-65-007-00, if front locking points are used<br/>*Χρησιμοποιείται εναλλακτικά το 640-65-007-00 σε περίπτωση τοποθέτησης μπροστινών κλειδωμάτων</small> |
| 3113164603      |                       | Σύνδεσμος χαμηλού οδηγού S31646  <br>Low frame S31646 connector                            | 1 pair/ ζεύγος   |
| 6503167003      |                       | Shock absorber for sash S650  <br>Αμορτισέρ φύλλου S650                                    | 4 pcs   τμχ.   |
| 6606252003      |                       | Εξωτερικό στοπ 20mm<br>External Stopper 20 mm  | 2 pcs   τμχ.   |
| 2402650203      |                       | Interlocking sealing gasket  <br>Ελαστικό άγκιστρου  | 2* (Fh -125mm)   |
| 2400033101      |                       | Gasket for corner adjoining profile  <br>Ελαστικό γωνιακού μπινιού                         | 2*Sh   |
| 2400031201      |                       | Frame guide gasket  <br>Ελαστικό για κανάλι οδηγού   | 2Fh  |
| 2003065003      |                       | Glazing gasket S650  <br>Ελαστικό τζαμιού S650   | 8* (Sw+Sh)   |
| 2400031400      |                       | Gasket for brush fixing  <br>Ελαστικό σταθεροποίησης βουρτσάκι                             | 12*(Fw/2)  |
| 6206931003      |                       | Brush weatherstripping pile triffin 10mm  <br>Βουρτσάκι triffin 10mm                       | Fh<br>for S31626   |
| 6206910603      |                       | Brush weatherstripping pile 6mm  <br>Βουρτσάκι απλό 6mm                                    | 10Fh<br>8*(Fw1 /2)<br>8*(Fw2 /2)   |
| 6206930603      |                       | Brush weatherstripping pile triffin 6mm  <br>Βουρτσάκι triffin 6mm                         | 4Fh<br>4*(Fw1 /2)<br>4*(Fw2 /2)  |
| 2406500003      |                       | Decorative gasket for S650 flat frame  <br>Ελαστικό χαμηλού οδηγού S650                    | 2* Fw1<br>2* Fw2   |
| 6604408803      |                       | Εξωτερική βαλβίδα αντεπιστροφής τύπου SV-E  <br>External flap valve SV-E type              | Fw/240mm   |
| 757-65-069-70   |                       | Narrow key for S650 corner typology  <br>Στενό κλειδί για γωνιακό S650                     | 1 pcs   τμχ.   |
| 010-16-514-00   |                       | Plate handle for S650 for corner typology  <br>Πλάκα χειρολαβής S650 για γωνιακή τυπολογία | 1 pcs   τμχ.   |

20 4Sashes with 2Fixed on 3-flat-track sliding window with flyscreen and meeting stile  
 Τετράφυλλο φιλητό συρόμενο με συνεπίπεδο οδηγό, σήτα και σταθερά

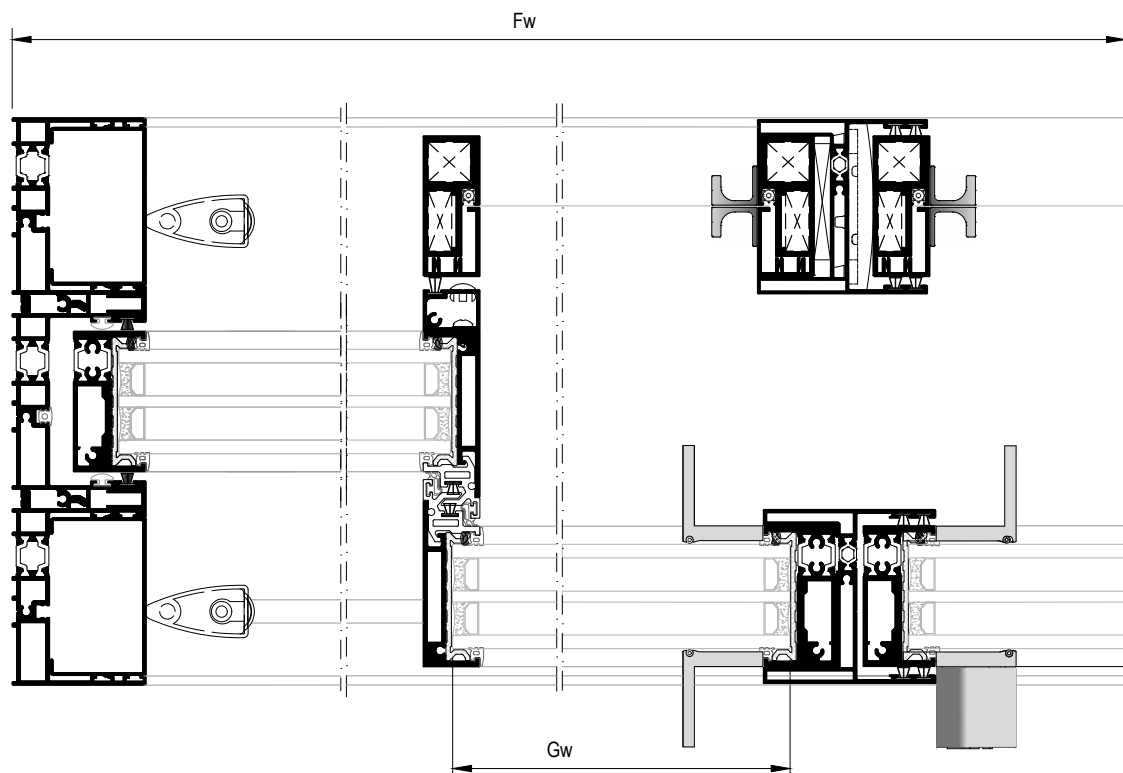
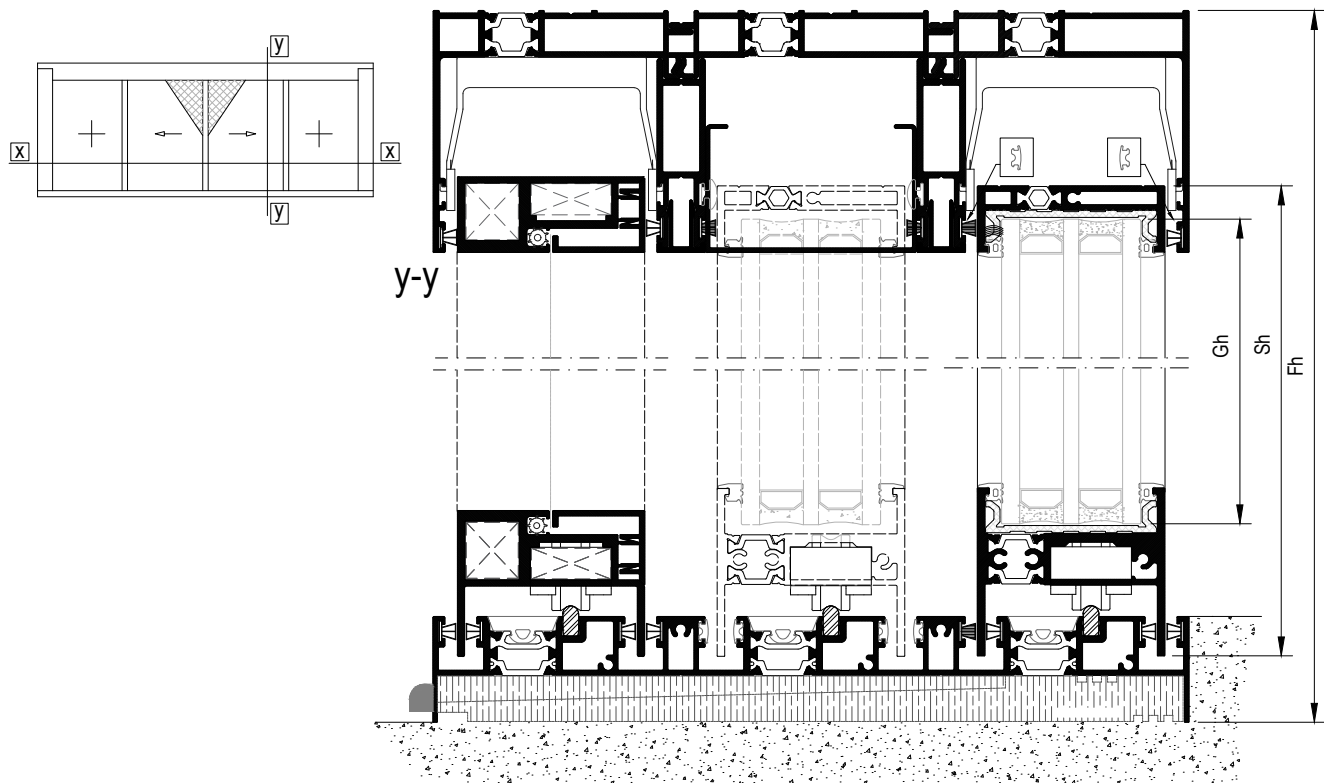

20

4Sashes with 2Fixed on 3-flat-track sliding window with flyscreen and meeting stile  
Τετράφυλλο φιλητό συρόμενο με συνεπίπεδο οδηγό, σήτα και σταθερά

Profile cuttings | Κοπές προφίλ

| Description<br>Περιγραφή                                      | Code<br>Κωδικός | Cutting<br>Κοπή | Quantity<br>Ποσότητα |
|---|-----------------|-----------------|----------------------|
| Frame cuttings   Κοπές κάσας                                  |                 |                 |                      |
| Πλάτος άνω έξω οδηγού  <br>Upper outer frame track width      | S31686          | Fw              | 1 pcs   τμχ          |
| Πλάτος άνω μεσαίου οδηγού  <br>Upper middle frame track width | S31684          | Fw              | 1 pcs   τμχ          |
| Πλάτος άνω έσω οδηγού  <br>Upper inner frame track width      | S31682          | Fw              | 1 pcs   τμχ          |
| Πλάτος κάτω οδηγού  <br>Bottom frame track width              | S31644          | Fw -4mm         | 1 pcs   τμχ          |
| Ύψος πλαϊνού οδηγού   Side frame track height                 | S31672          | Fh -54.5mm      | 2 pcs   τμχ          |
| Ύψος πλαϊνού οδηγού   Side frame track height                 | S31674          | Fh -54.5mm      | 2 pcs   τμχ          |
| Ύψος πλαϊνού οδηγού   Side frame track height                 | S31676          | Fh -54.5mm      | 2 pcs   τμχ          |
| Πρόσθετο άνω οδηγού  <br>Additional profile of upper frame    | S31688          | Fw -114.5mm     | 2 pcs   τμχ          |
| Πρόσθετο άνω οδηγού  <br>Additional profile upper frame       | S30669          | Fw -114.5mm     | 2 pcs   τμχ          |
| Πρόσθετο πλαϊνού οδηγού  <br>Additional profile side frame    | S30669          | Fh -119mm       | 4 pcs   τμχ          |
| Πρόσθετο προφίλ   Additional profile                          | S31698          | Fh -51mm        | 4 pcs   τμχ          |
| Πρόσθετο προφίλ   Additional profile                          | S31698          | Fw/2 -54mm      | 1 pcs   τμχ          |

20

4Sashes with 2Fixed on 3-flat-track sliding window with flyscreen and meeting stile  
Τετράφυλλο φιλητό συρόμενο με συνεπίπεδο οδηγό, σήτα και σταθερά

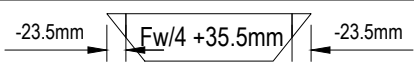
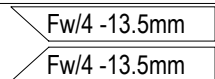
| Profile cuttings   Κοπές προφίλ  |                 |  |                      |
|--|-----------------|--|----------------------|
| Description<br>Περιγραφή   | Code<br>Κωδικός | Cutting<br>Κοπή  | Quantity<br>Ποσότητα |
| Sash cuttings   Κοπές φύλλου   |                 |  |                      |
| Πλάτος άνω προφίλ φύλλου  <br>Upper sash profile width                 | S30658          | Fw/4 -7mm  | 4 pcs   τμχ          |
| Πλάτος κάτω προφίλ φύλλου  <br>Bottom sash profile width               | S31690          | Fw/4 -35mm   | 4 pcs   τμχ          |
| Ύψος προφίλ φύλλου   Sash profile height                               | S30652          | Fh -88mm   | 4 pcs   τμχ          |
| Ύψος γάντζου   Hook profile height                                     | S31609          | Fh -90mm   | 4 pcs   τμχ          |
| Ύψος μπινιού   Adjoining profile height                                | S31694          | Fh -133mm  | 2 pcs   τμχ          |
| Glass cuttings   Κοπές υάλωσης   |                 |  |                      |
| Glass unit height   Ύψος υαλοπίνακα                                    |                 | Fh -135mm  | 4 pcs   τμχ          |
| Glass unit width   Πλάτος υαλοπίνακα                                   |                 | Fw/4 -37mm   |                      |
| Flyscreen sash cuttings   Κοπές φύλλου σήτας                           |                 |  |                      |
| Πλάτος άνω φύλλου  <br>Upper sash width                                | S31613          | Fw/4 -11mm   | 2 pcs   τμχ          |
| Πλάτος κάτω φύλλου  <br>Bottom sash width                              | S31701          |  | 2 pcs   τμχ          |
| Ύψος φύλλου  <br>Sash height   | S31613          | Fh -100mm  | 4 pcs   τμχ          |
| Πλάτος πηχάκι<br>Sash bead width                                       | S31612          |  | 2+2 pcs   τμχ        |
| Ύψος πηχάκι<br>Sash bead height  | S31612          | Fh -101mm  | 4 pcs   τμχ          |
| Ύψος γάντζου<br>Interlocking profile height                            | S31718          | Fh -122mm  | 2 pcs   τμχ          |
| Πρόσθετο οδηγού σήτας<br>Additional profile for flyscreen track        | S31610          | Fw -118mm  | 1 pcs   τμχ          |
| Λάμα τάνυσης φύλλου σήτας 25*5mm<br>Blade for flyscreen tension 25*5mm | optional        | Sh -198mm  | 2 pcs   τμχ          |

20

4Sashes with 2Fixed on 3-flat-track sliding window with flyscreen and meeting stile  
Τετράφυλλο φιλητό συρόμενο με συνεπίπεδο οδηγό, σήτα και σταθερά

List of accessories | Λίστα εξαρτημάτων

| Code<br>Κωδικός   | Accessory<br>Εξάρτημα | Description<br>Περιγραφή   | Quantity<br>Ποσότητα  |
|---|-----------------------|--|---|
| 2903065003  |                       | Glazing wedge  <br>Τακάκι τζαμιού  | 20 pcs/sash   τμχ./φύλλο  |
| 3113065203  |                       | 90° degrees cut sash connector  <br>Σύνδεσμος σόκορης σύνδεσης   | 2 set   σετ   |
| 3113169033 (right)<br>AND<br>3113169133 (left)                  |                       | Set of end caps for insulated interlocking profile<br>with flat frame   Σετ ταπών θερμ/κου γάντζου για<br>συνεπίπεδο οδηγό | 1 set   σετ   |
| 3113065823 (right)<br>AND<br>3113065833 (left)                  |                       | Pair of end caps for interlocking profile machining  <br>Ζεύγος ταπών για τη κατεργασία στο γάντζο                         | 1+1 pairs   ζεύγη   |
| 6603160900  |                       | PVC profile for thermal break interlocking profile  <br>PVC θερμομονωτικού γάντζου   | 4 pcs   τμχ<br>Fh -164.5mm  |
| 3113170323  |                       | Enhanced interlocking profile S31703 end cap  <br>Τάπα ενισχυμένου γάντζου S31703  | 1 ζεύγος ανά S31703  <br>1 pair per S31703 profile  |
| 3113170403  |                       | Enhanced interlocking profile S31704 end cap  <br>Τάπα ενισχυμένου γάντζου S31704  | 1 ζεύγος ανά S31704  <br>1 pair per S31704 profile  |
| 6002565100  |                       | Roller Ø24  <br>Ράουλο Ø24   | < 250kg 2 pcs/sash   τμχ./φύλλο<br>> 250kg 4 pcs/sash   τμχ./φύλλο                                  |
| 3110261400  |                       | Spacer Φ25 for fixed sash  <br>Αποστάτης Φ25 σταθ. φύλλου  | 2 pcs/sash<br>2 τμχ./φύλλο  |
| 6600061300  |                       | Inox railing guide<br>Ανοξείδωτος οδηγός   | -Meeting sashes-<br>2* [Fw -149mm]  |
| 61065202xx (left)<br>black anodized -45<br>natural anodized -33 |                       | S650 pair of minimal handles left side  <br>Κιτ μίνιμαλ χειρολαβών κλειδαριάς S650 αριστερό                                | 1 pair   ζεύγος   |
| 61065203xx<br>black anodized -45<br>natural anodized -33        |                       | Κιτ χειρολαβών S650 χωρίς κλειδαριά  <br>S650 pair of handles without lock   | 1 pair   ζεύγος   |
| 6106510000  |                       | Additional rode for sash height >3m  <br>Πρόσθετη ντίζα για φύλλο >3m  | 2 pcs   |
| 6406512000  |                       | Adjustable front locking set  <br>Ρυθμιζόμενο μπροστινό κλειδωμα   | RC2 certification -OPTIONAL<br>Fh<2m - 2 sets/sash<br>2m<Fh<3m - 3 sets/sash<br>Fh>3m - 4 sets/sash |
| 6406513001  |                       | Adjustable locking set for meeting stile  <br>Ρυθμιζόμενο κλειδωμα φιλητού   | 3 set   σετ   |
| 6406500901  |                       | Front lock protection S650  <br>Προστασία μπροστινού κλειδώματος S650  | 1 pcs   τμχ<br>Caution! Place above handle!<br>Προσοχή! Τοποθέτηση άνω της χειρολαβής!              |

20

4Sashes with 2Fixed on 3-flat-track sliding window with flyscreen and meeting stile  
Τετράφυλλο φιλητό συρόμενο με συνεπίπεδο οδηγό, σήτα και σταθερά

List of accessories | Λίστα εξαρτημάτων

| Code<br>Κωδικός | Accessory<br>Εξάρτημα | Description<br>Περιγραφή   | Quantity<br>Ποσότητα   |
|-----------------|-----------------------|--|--|
| 3113164403      |                       | Σύνδεσμος χαμηλού οδηγού S31644  <br>Low frame S31644 connector  | 1 pair/ ζεύγος   |
| 6406569423      |                       | Set of keepers and stopper for S650<br>meeting stile   Σετ αντικρουμάτων με<br>στόπερ για φιλητό S650  | 2 sets   σετ   |
| 6406500600      |                       | Lock protection  <br>Προστασία κλειδώματος   | 1 pcs per locking mechanism  <br>1 τμχ. άνα κλειδαριά<br><small>*Use 640-65-007-00, if front locking points are used<br/>*Χρησιμοποιείται εναλλακτικά το 640-65-007-00 σε<br/>περίπτωση τοποθέτησης μπροστινών κλειδωμάτων</small> |
| 3113168813      |                       | Pair of upper central seals  <br>Ζεύγος άνω κεντρικών στεγανωτικών                                     | 4 pairs   ζεύγη  |
| 3113168003      |                       | Spacers for S650  <br>Αποστατικό κύλισης για S650  | 1 set per moving sash  <br>1 σετ άνα κινούμενο φύλλο   |
| 3113169413      |                       | Pair of adjoining profile end cap for flat frame  <br>Ζεύγος τάπα μπινί για συνεπίπεδο οδηγό           | 2 ζεύγος/ pair   |
| 6606252003      |                       | Εξωτερικό στοπ 20mm<br>External Stopper 20 mm  | 4 pcs   τμχ.   |
| 2402650203      |                       | Interlocking sealing gasket  <br>Ελαστικό άγκιστρου  | 2* (Fh -125mm)   |
| 2003065003      |                       | Glazing gasket S650  <br>Ελαστικό τζαμιού S650   | 8* (Sw+Sh)   |
| 2401360103      |                       | Sliding spacer  <br>Αποστατικό κύλισης   | 4Sw (for fixed sashes)   |
| 2400031400      |                       | Gasket for brush fixing  <br>Ελαστικό σταθεροποίησης βουρτσάκι   | 12*(Fw/2)  |
| 6206910603      |                       | Brush weatherstripping pile 6mm  <br>Βουρτσάκι απλό 6mm  | 8Fh<br>6*(Fw/2)<br>4Fw & 4Fh (flyscreen)   |
| 6206930603      |                       | Brush weatherstripping pile triffin 6mm  <br>Βουρτσάκι triffin 6mm                                     | 6*(Fw/2)<br>4Fh  |
| 6206910803      |                       | Brush weatherstripping pile 8mm  <br>Βουρτσάκι απλό 8mm  | 2Fh<br>for S31718  |
| 2406500003      |                       | Decorative gasket for S650 flat frame  <br>Ελαστικό χαμηλού οδηγού S650                                | 3(Fw-76mm)   |
| 6604408803      |                       | Εξωτερική βαλβίδα αντεπιστροφής τύπου SV-E  <br>External flap valve SV-E type                          | Fw/240mm   |
| 6603164400      |                       | Θερμομονωτικό πάνελ για απορροές οδηγού S31644  <br>Insulation panel for drainage of S31644 flat frame | Fw/2400mm pcs   τμχ<br>(1 bar = 2400mm)  |

**20** 4Sashes with 2Fixed on 3-flat-track sliding window with flyscreen and meeting stile  
Τετράφυλλο φιλητό συρόμενο με συνεπίπεδο οδηγό, σήτα και σταθερά

List of accessories | Λίστα εξαρτημάτων

| Code<br>Κωδικός  | Accessory<br>Εξάρτημα | Description<br>Περιγραφή   | Quantity<br>Ποσότητα   |
|--|-----------------------|--|--|
| 1131126600   |                       | Crimp corner cleat  <br>Γωνία σύνδεσης πρεσαριστή<br>10.3X26.4mm             | 8 pcs   τμχ.<br>(2 καρφιά/γωνία)<br>or / ή                   |
| 1451126400   |                       | Cast cleating corner for flyscreen tension  <br>Γωνία σύνδεσης τάνυσης-σήτας | 8 pcs   τμχ.<br>(για ύψος φύλλου  <br>for sash height >2.4m) |
| 1131917000   |                       | Crimp corner cleat  <br>Γωνία σύνδεσης πρεσαριστή<br>19X17.3mm               | 8 pcs   τμχ.<br>(2 καρφιά/γωνία)                             |
| 311001100x   |                       | End cap Ø10   Τάπα κατεργασίας Ø10   | 1 pcs/750mm  <br>1 τμχ./750mm                                |
| 250062203x   |                       | PVC Flyscreen Gasket 6,4mm  <br>Ελαστικό σήτας 6,4mm PVC                     | Fw<br>4Sh  |
| 61000701xx<br>black anodized -45<br>natural anodized -33 |                       | Flyscreen handle  <br>Χερούλι σήτας  | 1 pcs   τμχ.   |
|  |                       | 20x5mm Steel flat bar<br>Ατσάλινη λάμα 20x5mm                                | 2 *(Sh -198mm)   |
| 6503167003   |                       | Shock absorber for sash S650  <br>Αμορτισέρ φύλλου S650                      | 2 pcs   τμχ.   |

21 Single-sash pocket window  
Μονόφυλλο χωνευτό

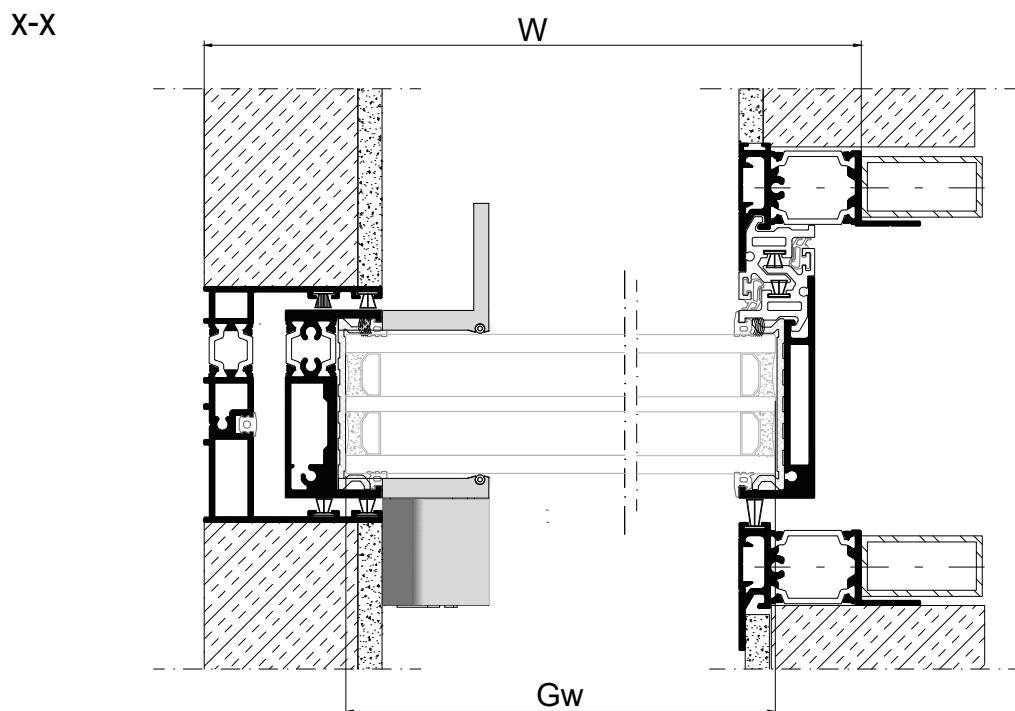
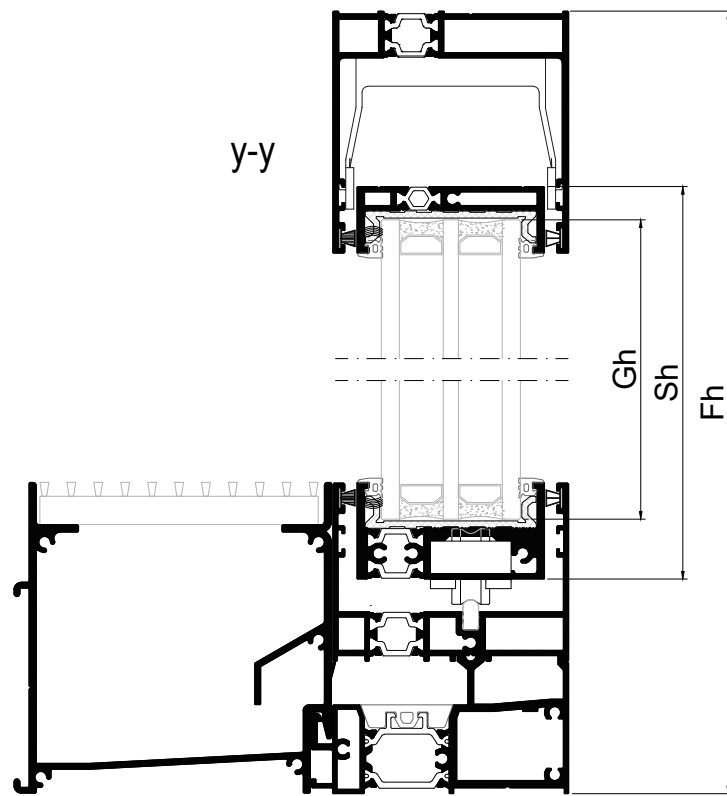
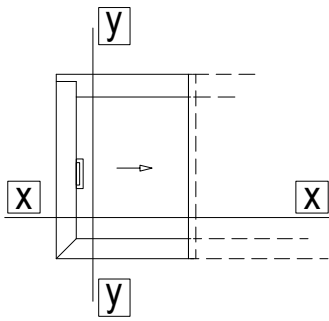



|    |   |
|----|---|
| 21 | <b>Single-sash pocket window</b><br>Μονόφυλλο χωνευτό |
|----|---|

| Profile cuttings   Κοπές προφίλ             |                 |                 |                      |
|---|-----------------|-----------------|----------------------|
| Description<br>Περιγραφή                    | Code<br>Κωδικός | Cutting<br>Κοπή | Quantity<br>Ποσότητα |
| Frame cuttings   Κοπές κάσας                |                 |                 |                      |
| Πλάτος άνω οδηγού   Upper frame track width | S31638          | W +300mm        | 1 pcs   τμχ          |
| Πλάτος κάτω οδηγού   Bottom track width     | S31636          | 2W -101mm       | 1 pcs   τμχ          |
| Ύψος πλαϊνού οδηγού   Side frame height     | S31636          | Fh -59.4mm      | 1 pcs   τμχ          |
|   |                 | 200mm           | 1 pcs   τμχ          |
| Πρόσθετο προφίλ   Additional profile        | S31639          | W -105.5mm      | 2 pcs   τμχ          |
| Πρόσθετο προφίλ   Additional profile        | S31645          | W +50mm         | 1 pcs   τμχ          |
|   |                 | W -157mm        | 1 pcs   τμχ          |
| Προφίλ αρμοκάλυπτρου   Additional profile   | S31752          | Fh -183mm       | 2 pcs   τμχ          |
| Πρόσθετο προφίλ   Additional profile        | M8464           | Fh -183mm       | 2 pcs   τμχ          |

| Sash cuttings   Κοπές φύλλου                          |                 |                 |                      |
|---|-----------------|-----------------|----------------------|
| Description<br>Περιγραφή                              | Code<br>Κωδικός | Cutting<br>Κοπή | Quantity<br>Ποσότητα |
| Πλάτος άνω προφίλ φύλλου   Upper sash profile width   | S30658          | W -45.4mm       | 1 pcs   τμχ          |
| Πλάτος κάτω προφίλ φύλλου   Bottom sash profile width | S30652          | W -77.4mm       | 1 pcs   τμχ          |
| Ύψος προφίλ φύλλου   Sash profile height              | S30652          | Fh -141.1mm     | 1 pcs   τμχ          |
| Ύψος γάντζου   Hook profile height                    | S31609          | Fh -139.1mm     | 1 pcs   τμχ          |
| Glass cuttings   Κοπές υάλωσης                        |                 |                 |                      |
| Glass unit height   Ύψος υαλοπίνακα                   |                 | Fh -160mm       | 1 pcs   τμχ          |
| Glass unit width   Πλάτος υαλοπίνακα                  |                 | W -75.5mm       |                      |

# 21

## Single-sash pocket window Μονόφυλλο χωνευτό

### List of accessories | Λίστα εξαρτημάτων

| Code<br>Κωδικός   | Accessory<br>Εξάρτημα | Description<br>Περιγραφή  | Quantity<br>Ποσότητα   |
|---|-----------------------|---|--|
| 1251125200  |                       | Mechanical corner cleat  <br>Γωνία σύνδεσης μηχανική<br>10.3X25.2mm                                   | 2pcs   τμχ.  |
| 1131107700  |                       | Crimp corner cleat  <br>Γωνία σύνδεσης πρεσαριστή<br>10.3X7.7mm                                       | 2 pcs   τμχ.<br>*Use only along crimp corner cleat<br>*Μόνο σε χρήση με πρεσαριστές γωνίες   |
| 4701183991  |                       | Nail corner pin 4,5x7,1  <br>Πείρος καρφωτών γωνιών συνδ. 4,5x7,1                                     | 113-11-077-00<br>2 pins/cleat (καρφιά/γωνία)<br>113-11-252-00& 113-11-458-00<br>4 pins/cleat (καρφιά/γωνία)  |
| 2903065003  |                       | Glazing wedge  <br>Τακάκι τζαμιού   | 20 pcs/sash   τμχ/φύλλο  |
| 3113065203  |                       | 90° degrees cut sash connector  <br>Σύνδεσμος σόκορης σύνδεσης  | 1 set   σετ  |
| 3113170303 (right)<br>OR<br>3113170313 (left)                   |                       | Hook profile end cap  <br>Τάπα αγκίστρου  | 1 set   σετ  |
| 3113065803 (right)<br>OR<br>3113065813 (left)                   |                       | Pair of end caps for interlocking profile machining  <br>Ζεύγος ταπιών για τη κατεργασία στο γάντζο   | 1 pair   ζεύγος  |
| 6603160900  |                       | PVC profile for thermal break interlocking profile  <br>PVC θερμομονωτικού γάντζου                    | Fh -269mm<br>Fh -208mm   |
| 6002565100  |                       | Roller Ø24  <br>Ράουλο Ø24  | < 250kg 2 pcs/sash   τμχ./φύλλο<br>> 250kg 4 pcs/sash   τμχ./φύλλο   |
| 6600061300  |                       | Inox railing guide<br>Ανοξείδωτος οδηγός  | [2W -250mm]   With bottom lock<br>[2W -200mm]   Without bottom lock  |
| 61065202xx (left)<br>black anodized -45<br>natural anodized -33 |                       | S650 pair of minimal handles left side  <br>Κιτ μίνιμαλ χειρολαβών κλειδαριάς S650 αριστερό           | 1 pair   ζεύγος  |
| 6106510000  |                       | Additional rode for sash height >3m  <br>Πρόσθετη ντίζα για φύλλο >3m                                 | 1 pcs  |
| 6406512000  |                       | Adjustable front locking set  <br>Ρυθμιζόμενο μπροστινό κλειδωμα                                      | RC2 certification -OPTIONAL<br>Fh<2m - 2 sets/sash<br>2m<Fh<3m - 3 sets/sash<br>Fh>3m - 4 sets/sash  |
| 6406500901  |                       | Front lock protection S650  <br>Προστασία μπροστινού κλειδώματος S650                                 | 2 pcs   τμχ.<br>Caution! Place above handle!<br>Προσοχή! Τοποθέτηση άνω της χειρολαβής!  |
| 6406500600  |                       | Lock protection  <br>Προστασία κλειδώματος  | 1 pcs per locking mechanism  <br>1 τμχ. άνα κλειδαριά<br>*Use 640-65-007-00, if front locking points are used<br>*Χρησιμοποιείται εναλλακτικά το 640-65-007-00 σε περίπτωση τοποθέτησης μπροστινών κλειδωμάτων |
| 3113175203  |                       | Pair of end caps for pocket sliding<br>trimming profile S31752  <br>Ζεύγος ταπιών αρμοκάλυπτου S31752 | 2 pairs   ζεύγη  |

21

Single-sash pocket window  
Μονόφυλλο χωνευτό

List of accessories | Λίστα εξαρτημάτων

| Code<br>Κωδικός | Accessory<br>Εξάρτημα | Description<br>Περιγραφή   | Quantity<br>Ποσότητα                                 |
|-----------------|-----------------------|--|--|
| 6406500000      |                       | Set of keepers S650  <br>Κιτ αντικρουσμάτων κλειδαριάς S650                                | 1 set   σετ  |
| 3113168003      |                       | Spacers for S650  <br>Αποστατικό κύλισης για S650  | 1 set per moving sash  <br>1 σετ ανά κινούμενο φύλλο |
| 6503167003      |                       | Shock absorber for sash S650  <br>Αμορτισέρ φύλλου S650                                    | 2 pcs   τμχ.   |
| 6606252003      |                       | Εξωτερικό στοπ 20mm<br>External Stopper 20 mm  | 1 pcs   τμχ.   |
| 2402650203      |                       | Interlocking sealing gasket  <br>Ελαστικό άγκιστρου  | Fh -98.3mm<br>Fh -183mm                              |
| 2400031201      |                       | Frame guide gasket  <br>Ελαστικό για κανάλι οδηγού   | Fh   |
| 2003065003      |                       | Glazing gasket S650  <br>Ελαστικό τζαμιού S650   | 4*W<br>4(Fh-150mm)                                   |
| 2407000603      |                       | Gasket for S31642 subsil  <br>Ελαστικό subsil S31642                                       | 2W   |
| 6206910603      |                       | Brush weatherstripping pile 6mm  <br>Βουρτσάκι απλό 6mm                                    | 3W<br>5Fh  |
| 6206930603      |                       | Brush weatherstripping pile triffin 6mm  <br>Βουρτσάκι triffin 6mm                         | 3W<br>Fh   |
| 6206911203      |                       | Brush weatherstripping pile 12mm  <br>Βουρτσάκι 12mm                                       | Fh   |
| 3113163900      |                       | Water collector end cap for S650  <br>Τάπα υδατολεκάνης S650                               | 1 set   σετ  |
| 3113163920      |                       | Drainage pipe adaptor Ø50 for S31639  <br>Αντάπτορας εκροής υδατολεκάνης Ø50<br>για S31639 | [W/2000mm]<br>pcs   τμχ.                             |
| 6601200903      |                       | Drainage valve D12x9mm  <br>Βαλβίδα απορροής Φ12x9mm                                       | [Fw/1000mm] + 4<br>pcs   τμχ.                        |
| 6600120903      |                       | Drainage valve D12 extension  <br>Επέκταση βαλβίδας απορροής Φ12                           | 660-12-019-03<br>pcs   τμχ.                          |
| 6603163900      |                       | Steel Grating S31639  <br>Ανοξείδωτη σχάρα S31639  | W  |
| 3113167303      |                       | Interlocking seal  <br>Στεγανωτικό επαλληλίας  | 1 pcs   τμχ.   |

|    |  |
|----|--|
| 22 | <p>Two-Sash with meeting stile Pocket window<br/>                 Δίφυλλο φιλητό χωνευτό</p> |
|----|--|

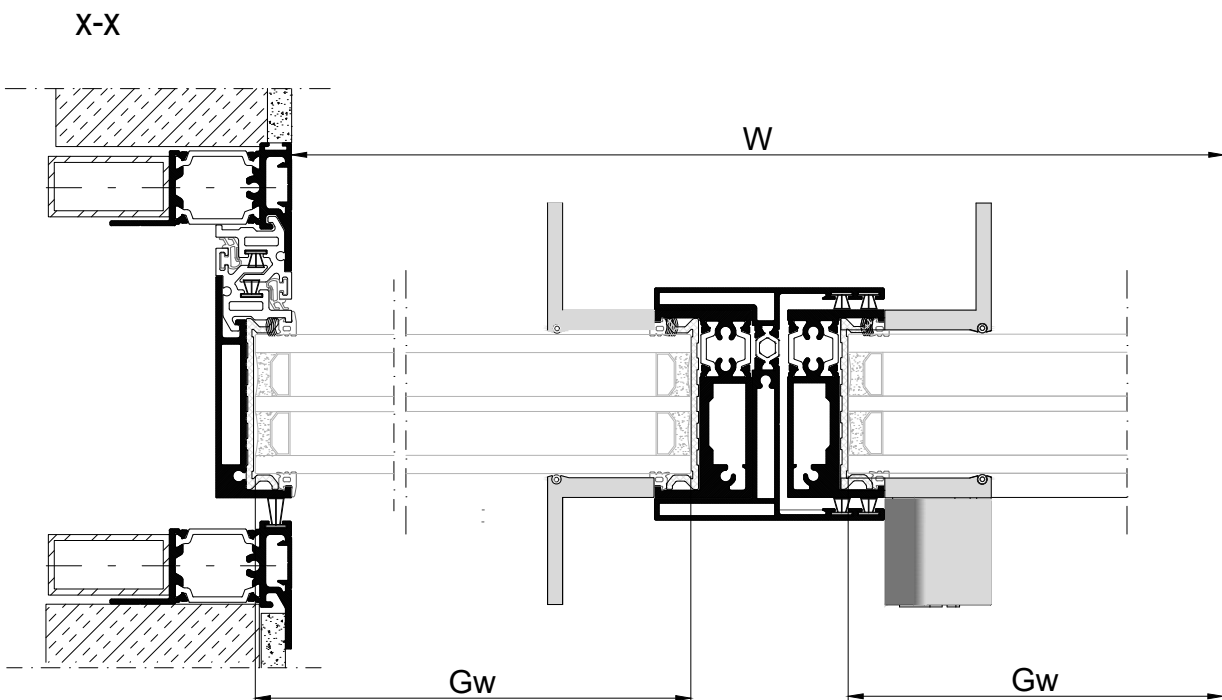
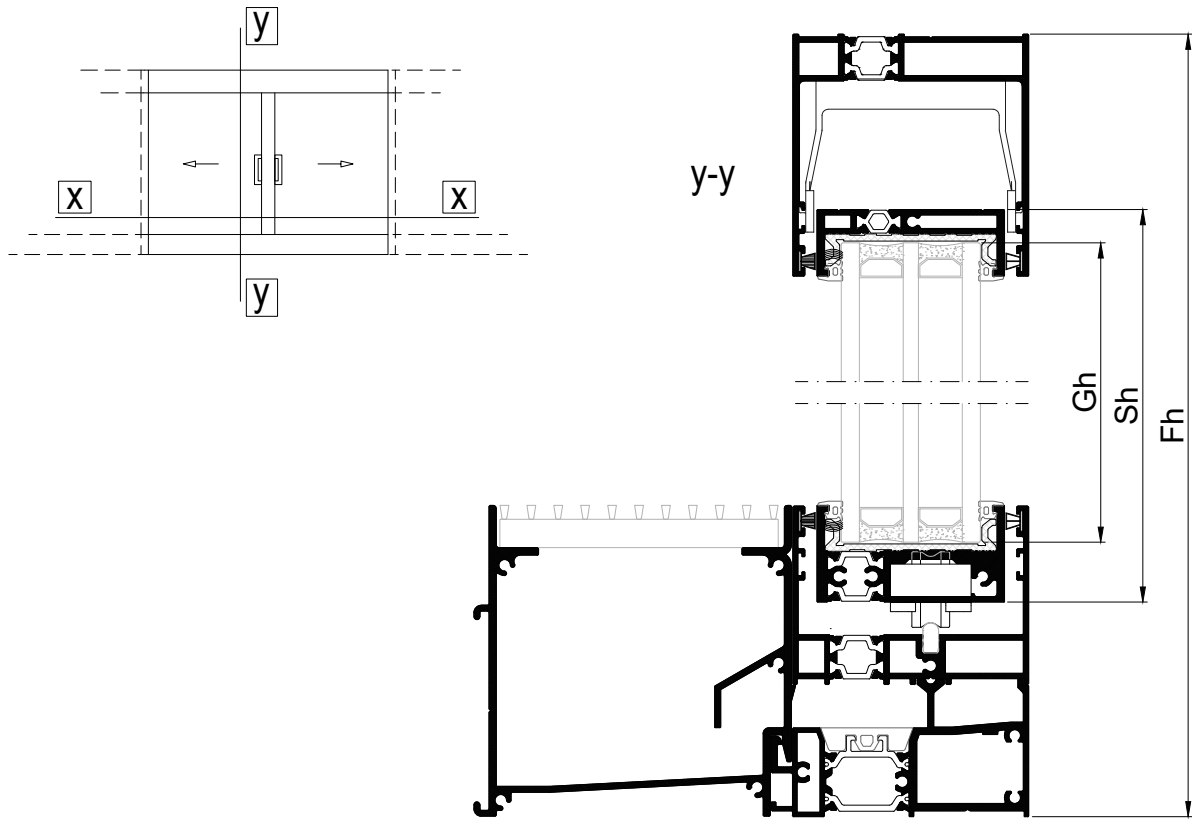

22

Two-Sash with meeting stile Pocket window  
 Δίφυλλο φιλητό χωνευτό

| Profile cuttings   Κοπές προφίλ                          |                 |                 |                      |
|--|-----------------|-----------------|----------------------|
| Description<br>Περιγραφή                                 | Code<br>Κωδικός | Cutting<br>Κοπή | Quantity<br>Ποσότητα |
| Sash cuttings   Κοπές φύλλου                             |                 |                 |                      |
| Πλάτος άνω προφίλ φύλλου  <br>Upper sash profile width   | S30658          | W/2 -24.3mm     | 2 pcs   τμχ          |
| Πλάτος κάτω προφίλ φύλλου  <br>Bottom sash profile width | S30652          | W/2 -56.3mm     | 2 pcs   τμχ          |
| Ύψος προφίλ φύλλου   Sash profile height                 | S30652          | Fh -141.1mm     | 2 pcs   τμχ          |
| Ύψος γάντζου   Hook profile height                       | S31609          | Fh -139.1mm     | 2 pcs   τμχ          |
| Ύψος μπινιού   Adjoining profile height                  | S31694          | Fh -195mm       | 1 pcs   τμχ          |
| Glass cuttings   Κοπές υάλωσης                           |                 |                 |                      |
| Glass unit height   Ύψος υαλοπίνακα                      |                 | Fh -160mm       | 2 pcs   τμχ          |
| Glass unit width   Πλάτος υαλοπίνακα                     |                 | W/2 -54mm       |                      |

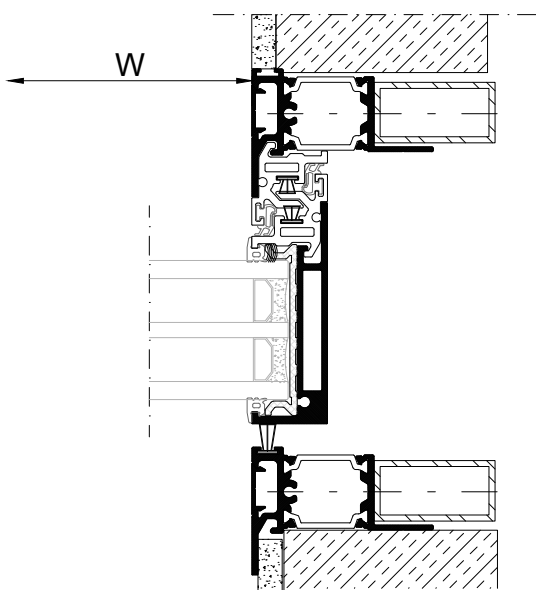

|    |  |
|----|--|
| 22 | <b>Two-Sash with meeting stile Pocket window</b><br>Δίφυλλο φιλητό χωνευτό |
|----|--|

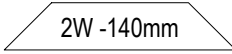
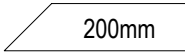
| Profile cuttings   Κοπές προφίλ             |                 |   |                      |            |            |   |
|---|-----------------|---|----------------------|------------|------------|---|
| Description<br>Περιγραφή                    | Code<br>Κωδικός | Cutting<br>Κοπή   | Quantity<br>Ποσότητα |            |            |   |
| Frame cuttings   Κοπές κάσας                |                 |   |                      |            |            |   |
| Πλάτος άνω οδηγού   Upper frame track width | S31638          | W +600mm  | 1 pcs   τμχ          |            |            |   |
| Πλάτος κάτω οδηγού   Bottom track width     | S31636          |   | 1 pcs   τμχ          |            |            |   |
| Ύψος πλαϊνού οδηγού   Side frame height     | S31636          |   | 2 pcs   τμχ          |            |            |   |
| Πρόσθετο προφίλ   Additional profile        | S31639          | W -86mm   | 2 pcs   τμχ          |            |            |   |
| Πρόσθετο προφίλ   Additional profile        | S31645          | <table border="1" style="margin: auto;"> <tr><td style="padding: 2px;">W +200mm</td></tr> <tr><td style="padding: 2px;">W/2 -163mm</td></tr> <tr><td style="padding: 2px;">W/2 -183mm</td></tr> </table> <small>*adjoining profile side</small> | W +200mm             | W/2 -163mm | W/2 -183mm | 1 pcs   τμχ<br>1 pcs   τμχ<br>1 pcs   τμχ |
| W +200mm                                    |                 |   |                      |            |            |   |
| W/2 -163mm                                  |                 |   |                      |            |            |   |
| W/2 -183mm                                  |                 |   |                      |            |            |   |
| Προφίλ αρμοκάλυπτρου   Additional profile   | S31752          | Fh -183mm   | 4 pcs   τμχ          |            |            |   |
| Πρόσθετο προφίλ   Additional profile        | M8464           | Fh -183mm   | 4 pcs   τμχ          |            |            |   |

# 22

## Two-Sash with meeting stile Pocket window Δίφυλλο φιλητό χωνευτό

### List of accessories | Λίστα εξαρτημάτων

| Code<br>Κωδικός   | Accessory<br>Εξάρτημα | Description<br>Περιγραφή   | Quantity<br>Ποσότητα  |
|---|-----------------------|--|---|
| 1251125200  |                       | Mechanical corner cleat  <br>Γωνία σύνδεσης μηχανική<br>10.3X25.2mm                                    | 2pcs   τμχ.   |
| 2903065003  |                       | Glazing wedge  <br>Τακάκι τζαμιού  | 20 pcs/sash   τμχ./φύλλο  |
| 3113065203  |                       | 90° degrees cut sash connector  <br>Σύνδεσμος σόκορης σύνδεσης   | 1 set   σετ   |
| 3113170303 (right)<br>AND<br>3113170313 (left)                  |                       | Hook profile end cap  <br>Τάπα αγκίστρου   | 1+1 set   σετ   |
| 3113065803 (right)<br>AND<br>3113065813 (left)                  |                       | Pair of end caps for interlocking profile machining  <br>Ζεύγος ταπών για τη κατεργασία στο γάντζο     | 1+1 pair   ζεύγος   |
| 6603160900  |                       | PVC profile for thermal break interlocking profile  <br>PVC θερμομονωτικού γάντζου                     | [Fh -269mm]   2pcs<br>[Fh -208mm]   2pcs  |
| 6002565100  |                       | Roller Ø24  <br>Ράουλο Ø24   | < 250kg 2 pcs/sash   τμχ./φύλλο<br>> 250kg 4 pcs/sash   τμχ./φύλλο                      |
| 6600061300  |                       | Inox railing guide<br>Ανοξείδωτος οδηγός   | -Meeting sashes-<br>[W -206mm] at locking sash<br>[W -187mm] at secondary sash          |
| 61065202xx (left)<br>black anodized -45<br>natural anodized -33 |                       | S650 pair of minimal handles left side  <br>Κιτ μίνιμαλ χειρολαβών κλειδαριάς S650 αριστερό            | 1 pair   ζεύγος   |
| 61065203xx<br>black anodized -45<br>natural anodized -33        |                       | Κιτ χειρολαβών S650 χωρίς κλειδαριά  <br>S650 pair of handles without lock                             | 1 pair   ζεύγος   |
| 6106510000  |                       | Additional rode for sash height >3m  <br>Πρόσθετη ντίζα για φύλλο >3m                                  | 1 pcs<br>(OPTIONAL)   |
| 6406513001  |                       | Adjustable locking set for meeting stile  <br>Ρυθμιζόμενο κλειδίωμα φιλητού                            | 3 set   σετ   |
| 6406500901  |                       | Front lock protection S650  <br>Προστασία μπροστινού κλειδώματος S650                                  | 1 pcs   τμχ.<br>Caution! Place above handle!<br>Προσοχή! Τοποθέτηση άνω της χειρολαβής! |
| 6406500600  |                       | Lock protection  <br>Προστασία κλειδώματος   | 1 pcs per locking mechanism  <br>1 τμχ. άνω κλειδαριά                                   |
| 6406569423  |                       | Set of keepers and stopper for S650<br>meeting stile   Σετ αντικρουσμάτων με<br>στόπερ για φιλητό S650 | 1 set   σετ   |

22

Two-Sash with meeting stile Pocket window  
 Δίφυλλο φιλητό χωνευτό

List of accessories | Λίστα εξαρτημάτων

| Code<br>Κωδικός | Accessory<br>Εξάρτημα | Description<br>Περιγραφή  | Quantity<br>Ποσότητα                              |
|-----------------|-----------------------|---|---|
| 3113175203      |                       | Pair of end caps for pocket sliding trimming profile S31752   Ζεύγος ταπών αρμοκάλυπτρου S31752 | 4 pairs   ζεύγη                                   |
| 3113169403      |                       | Pair of adjoining profile end cap for S650   Ζεύγος τάπα μπινι S650                             | 1 ζεύγος/ pair                                    |
| 3113168003      |                       | Spacers for S650   Αποστατικό κύλισης για S650  | 1 set per moving sash   1 σετ ανά κινούμενο φύλλο |
| 6606252003      |                       | Εξωτερικό στοπ 20mm<br>External Stopper 20 mm   | 2 pcs   τμχ.                                      |
| 2402650203      |                       | Interlocking sealing gasket   Ελαστικό άγκιστρου  | [Fh -98.3mm]   2pcs<br>[Fh -183mm]   2pcs         |
| 2003065003      |                       | Glazing gasket S650   Ελαστικό τζαμιού S650   | 4*W<br>8(Fh-150mm)                                |
| 2407000603      |                       | Gasket for S31642 subsil   Ελαστικό subsil S31642   | 2W  |
| 6206910603      |                       | Brush weatherstripping pile 6mm   Βουρτσάκι απλό 6mm  | 3W<br>8Fh   |
| 6206930603      |                       | Brush weatherstripping pile trifin 6mm   Βουρτσάκι trifin 6mm                                   | 3W  |
| 6206911203      |                       | Brush weatherstripping pile 12mm   Βουρτσάκι 12mm   | 2Fh   |
| 3113163900      |                       | Water collector end cap for S650   Τάπα υδατολεκάνης S650                                       | 1 set   σετ                                       |
| 3113163920      |                       | Drainage pipe adaptor Ø50 for S31639   Αντάπτορας εκροής υδατολεκάνης Ø50 για S31639            | [W/2000mm]<br>pcs   τμχ.                          |
| 6601200903      |                       | Drainage valve D12x9mm   Βαλβίδα απορροής Φ12X9mm   | [2W/1000mm] + 4<br>pcs   τμχ.                     |
| 6600120903      |                       | Drainage valve D12 extension   Επέκταση βαλβίδας απορροής Φ12                                   | 660-12-019-03<br>pcs   τμχ.                       |
| 6603163900      |                       | Steel Grating S31639   Ανοξείδωτη σχάρα S31639  | W   |
| 3113167303      |                       | Interlocking seal   Στεγανωτικό επαλληλίας  | 2 pcs   τμχ.                                      |



**23** Two-sash pocket window  
Δίφυλλο επάλληλο χωνευτό

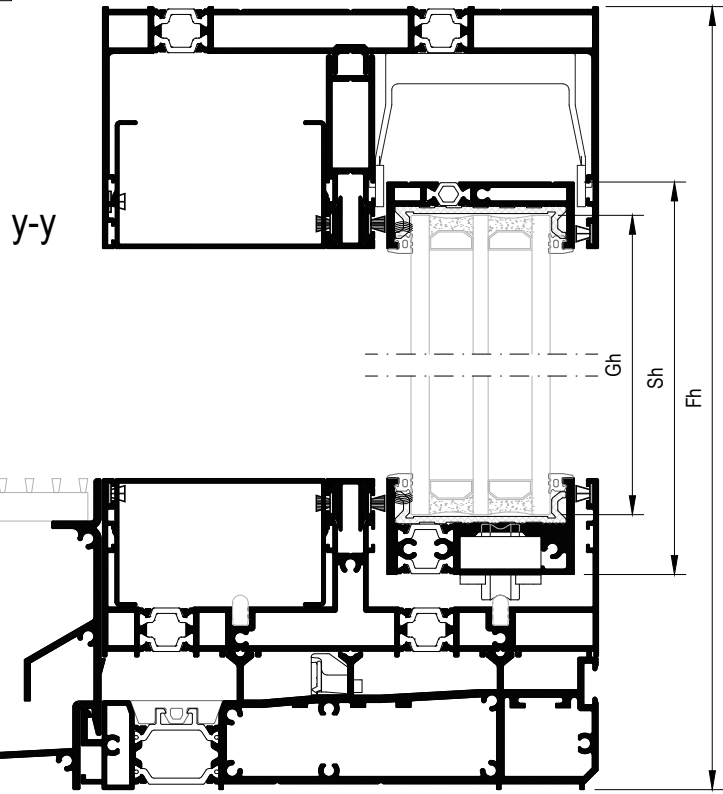
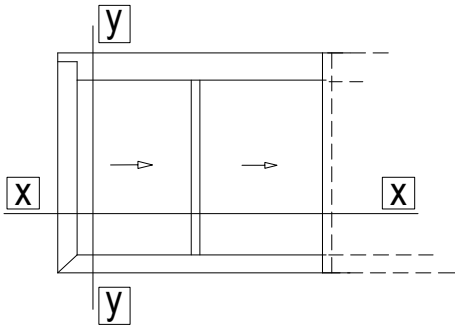

X-X

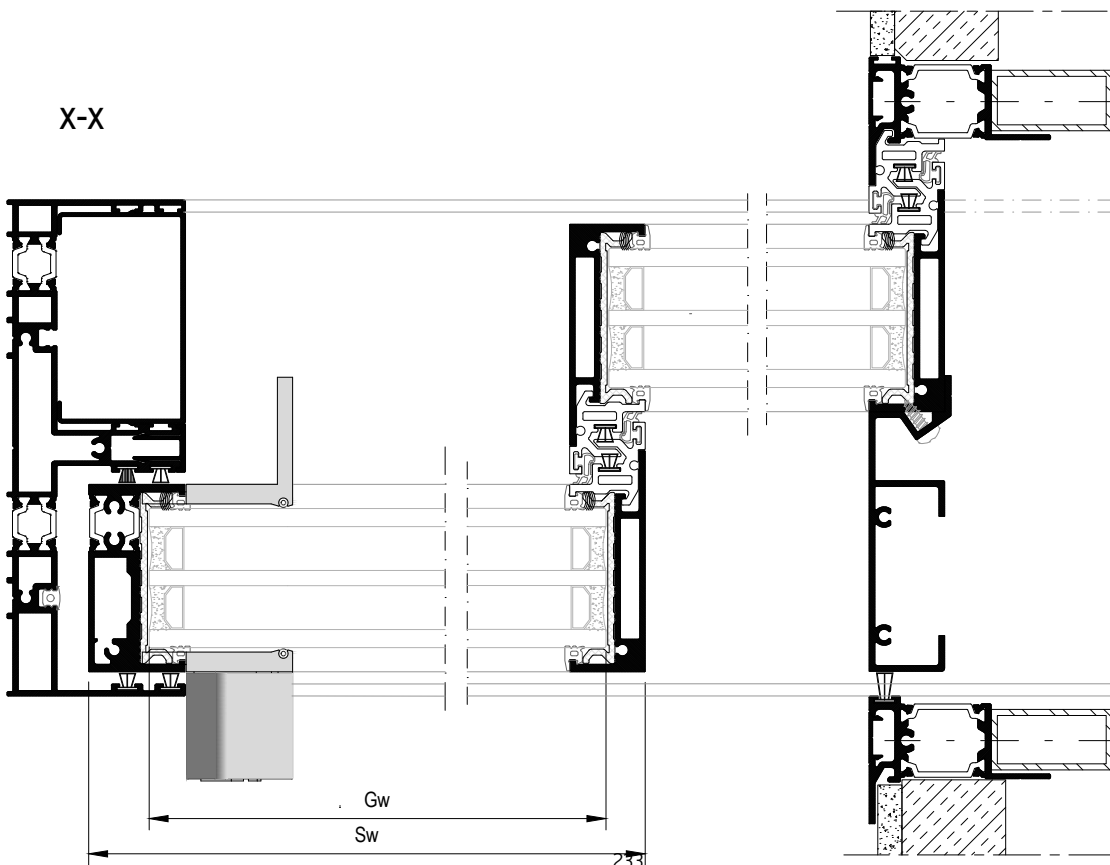

23

Two-sash pocket window  
Δίφυλλο επάλληλο χωνευτό

| Profile cuttings   Κοπές προφίλ                             |                 |                              |                      |
|---|-----------------|------------------------------|----------------------|
| Description<br>Περιγραφή                                    | Code<br>Κωδικός | Cutting<br>Κοπή              | Quantity<br>Ποσότητα |
| Frame cuttings   Κοπές κάσας                                |                 |                              |                      |
| Πλάτος άνω οδηγού   Upper frame track width                 | S31680          | $W + 300\text{mm}$           | 1 pcs   τμχ          |
| Πλάτος κάτω οδηγού   Bottom track width                     | S31670          | $W + W/2$                    | 1 pcs   τμχ          |
| Ύψος πλαινίου οδηγού   Side frame track height              | S31670          | $Fh - 59.4\text{mm}$         | 1 pcs   τμχ          |
|   |                 | 200mm                        | 1 pcs   τμχ          |
| Πρόσθετο άνω οδηγού  <br>Additional profile of upper frame  | S31688          | $W + 242\text{mm}$           | 1 pcs   τμχ          |
| Πρόσθετο άνω οδηγού  <br>Additional profile upper frame     | S30669          | $W + 242\text{mm}$           | 1 pcs   τμχ          |
| Πρόσθετο κάτω οδηγού  <br>Additional profile bottom frame   | S30669          | $W + W/2 - 114.5\text{mm}$   | 1 pcs   τμχ          |
| Πρόσθετο πλαινίου οδηγού  <br>Additional profile side frame | S30669          | $Fh - 183.2\text{mm}$        | 1 pcs   τμχ          |
| Πρόσθετο προφίλ   Additional profile                        | S31698          | $Fh - 140\text{mm}$          | 1 pcs   τμχ          |
| Πρόσθετο προφίλ   Additional profile                        | S31698          | Upper= $W/2 - 27.5\text{mm}$ | 1 pcs   τμχ          |
|   |                 | Bottom= $W/2 - 81\text{mm}$  | 1 pcs   τμχ          |
| Πρόσθετο προφίλ   Additional profile                        | S31639          | $W - 105.5\text{mm}$         | 1 pcs   τμχ          |
| Πρόσθετο προφίλ   Additional profile                        | S31642          | $W + 50\text{mm}$            | 1 pcs   τμχ          |
|   |                 | $W/2 - 56\text{mm}$          | 1 pcs   τμχ          |
| Πρόσθετο προφίλ   Additional profile                        | S31752          | $Fh - 183\text{mm}$          | 2 pcs   τμχ          |
| Πρόσθετο προφίλ   Additional profile                        | M8464           | $Fh - 183\text{mm}$          | 2 pcs   τμχ          |

|    |   |
|----|---|
| 23 | <b>Two-sash pocket window</b><br>Δίφυλλο επάλληλο χωνευτό |
|----|---|

| Profile cuttings   Κοπές προφίλ                          |                 |                 |                      |
|--|-----------------|-----------------|----------------------|
| Description<br>Περιγραφή                                 | Code<br>Κωδικός | Cutting<br>Κοπή | Quantity<br>Ποσότητα |
| Sash cuttings   Κοπές φύλλου                             |                 |                 |                      |
| Πλάτος άνω προφίλ φύλλου  <br>Upper sash profile width   | S30658          | W/2 -8mm        | 1 pcs   τμχ          |
|  |                 | W/2 -14mm       | 1 pcs   τμχ          |
| Πλάτος κάτω προφίλ φύλλου  <br>Bottom sash profile width | S30652          | W/2 -40mm       | 2 pcs   τμχ          |
| Ύψος προφίλ φύλλου   Sash profile height                 | S30652          | Fh -141.1mm     | 1 pcs   τμχ          |
| Ύψος γάντζου   Hook profile height                       | S31609          | Fh -139.1mm     | 3 pcs   τμχ          |
| Πρόσθετο προφίλ   Additional profile                     | S31755          | Fh -80mm        | 1 pcs   τμχ          |
| Glass cuttings   Κοπές υάλωσης                           |                 |                 |                      |
| Glass unit height   Ύψος υαλοπίνακα                      |                 | Fh -160mm       | 2 pcs   τμχ          |
| Glass unit width   Πλάτος υαλοπίνακα                     |                 | W/2 -38mm       |                      |

# 23

## Two-sash pocket window Δίφυλλο επάλληλο χωνευτό

### List of accessories | Λίστα εξαρτημάτων

| Code<br>Κωδικός                               | Accessory<br>Εξάρτημα | Description<br>Περιγραφή   | Quantity<br>Ποσότητα  |
|---|-----------------------|--|---|
| 1251145600                                    |                       | Mechanical corner cleat  <br>Γωνία σύνδεσης μηχανική<br>10.3X45.6mm                                | 2pcs   τμχ.<br>or / ή   |
| 1131145800                                    |                       | Crimp corner cleat  <br>Γωνία σύνδεσης πρεσαριστή<br>10.3X45.6mm                                   | 2pcs   τμχ.   |
| 1251125200                                    |                       | Mechanical corner cleat  <br>Γωνία σύνδεσης μηχανική<br>10.3X25.2mm                                | 2pcs   τμχ.<br>or / ή   |
| 1131125200                                    |                       | Crimp corner cleat  <br>Γωνία σύνδεσης πρεσαριστή<br>10.3X25.2mm                                   | 2 pcs   τμχ.  |
| 1131107700                                    |                       | Crimp corner cleat  <br>Γωνία σύνδεσης πρεσαριστή<br>10.3X7.7mm                                    | 2 pcs   τμχ.<br>*Use only along crimp corner cleat<br>*Μόνο σε χρήση με πρεσαριστές γωνίες                  |
| 4701183991                                    |                       | Nail corner pin 4,5x7,1  <br>Πείρος καρφωτών γωνιών συνδ. 4,5x7,1                                  | 113-11-077-00<br>2 pins/cleat (καρφιά/γωνία)<br>113-11-252-00& 113-11-458-00<br>4 pins/cleat (καρφιά/γωνία) |
| 2903065003                                    |                       | Glazing wedge  <br>Τακάκι τζαμιού  | 20 pcs/sash   τμχ/φύλλο   |
| 3113065203                                    |                       | 90° degrees cut sash connector  <br>Σύνδεσμος σόκορης σύνδεσης                                     | 1 set   σετ   |
| 3113170303 (right)<br>OR<br>3113170313 (left) |                       | Hook profile end cap  <br>Τάπα αγκίστρου   | 2 sets   σετ  |
| 3113170333 (right)<br>OR<br>3113170343 (left) |                       | Interlocking profile end caps for multitrack<br>frames   Τάπες αγκίστρου για πολυφύλλα             | 1 set   σετ   |
| 3113065803 (right)<br>OR<br>3113065813 (left) |                       | Pair of end caps for interlocking profile machining  <br>Ζεύγος ταπών για τη κατεργασία στο γάντζο | 2 pairs   ζεύγη   |
| 6603160900                                    |                       | PVC profile for thermal break interlocking profile  <br>PVC θερμομονωτικού γάντζου                 | [Fh -269mm]   3pcs<br>[Fh -208mm]   |
| 3113170323                                    |                       | Enhanced interlocking profile S31703 end cap  <br>Τάπα ενισχυμένου γάντζου S31703                  | 1 ζεύγος ανά S31703  <br>1 pair per S31703 profile  |
| 3113170403                                    |                       | Enhanced interlocking profile S31704 end cap  <br>Τάπα ενισχυμένου γάντζου S31704                  | 1 ζεύγος ανά S31704  <br>1 pair per S31704 profile  |
| 6002565100                                    |                       | Roller Ø24  <br>Ράουλο Ø24   | < 250kg 2 pcs/sash   τμχ./φύλλο<br>> 250kg 4 pcs/sash   τμχ./φύλλο  |
| 6600061300                                    |                       | Inox railing guide<br>Ανοξείδωτος οδηγός   | [W+W/2 -142mm]   2pcs   |

23

Two-sash pocket window  
Δίφυλλο επάλληλο χωνευτό

List of accessories | Λίστα εξαρτημάτων

| Code<br>Κωδικός   | Accessory<br>Εξάρτημα | Description<br>Περιγραφή  | Quantity<br>Ποσότητα   |
|---|-----------------------|---|--|
| 61065202xx (left)<br>black anodized -45<br>natural anodized -33 |                       | S650 pair of minimal handles left side  <br>Κιτ μίνιμαλ χειρολαβών κλειδαριάς S650 αριστερό           | 1 pair   ζεύγος  |
| 6106510000  |                       | Additional rode for sash height >3m  <br>Πρόσθετη ντίζα για φύλλο >3m                                 | 1 pcs  |
| 6406512000  |                       | Adjustable front locking set  <br>Ρυθμιζόμενο μπροστινό κλειδωμα                                      | RC2 certification -OPTIONAL<br>Fh<2m - 2 sets/sash<br>2m<Fh<3m - 3 sets/sash<br>Fh>3m - 4 sets/sash  |
| 6406500901  |                       | Front lock protection S650  <br>Προστασία μπροστινού κλειδώματος S650                                 | 1 pcs   τμχ.<br>Caution! Place above handle!<br>Προσοχή! Τοποθέτηση άνω της χειρολαβής!  |
| 6406500600  |                       | Lock protection  <br>Προστασία κλειδώματος  | 1 pcs per locking mechanism  <br>1 τμχ. άνα κλειδαριά<br><small>*Use 640-65-007-00, if front locking points are used<br/>*Χρησιμοποιείται εναλλακτικά το 640-65-007-00 σε περίπτωση τοποθέτησης μπροστινών κλειδωμάτων</small> |
| 6406500000  |                       | Set of keepers S650  <br>Κιτ αντικρουσμάτων κλειδαριάς S650   | 1 set   σετ  |
| 3113168813  |                       | Pair of upper central seals  <br>Ζεύγος άνω κεντρικών στεγανωτικών                                    | 2 pairs   ζεύγη  |
| 3113168003  |                       | Spacers for S650  <br>Αποστατικό κύλισης για S650   | 1 set per moving sash  <br>1 σετ ανά κινούμενο φύλλο   |
| 6503167003  |                       | Shock absorber for sash S650  <br>Αμορτισέρ φύλλου S650   | 2 pcs   τμχ.   |
| 6606252003  |                       | Εξωτερικό στοπ 20mm<br>External Stopper 20 mm   | 1 pcs   τμχ.   |
| 3113175203  |                       | Pair of end caps for pocket sliding<br>trimming profile S31752  <br>Ζεύγος ταπών αρμοκάλυπτρου S31752 | 2 pairs   ζεύγη  |
| 2402650203  |                       | Interlocking sealing gasket  <br>Ελαστικό άγκιστρου   | [Fh -98.3mm]   3pcs<br>[Fh -183mm]   1pcs  |
| 2400031201  |                       | Frame guide gasket  <br>Ελαστικό για κανάλι οδηγού  | Fh   |
| 2003065003  |                       | Glazing gasket S650  <br>Ελαστικό τζαμιού S650  | 4*W<br>8(Fh-150mm)   |
| 2400031400  |                       | Gasket for brush fixing  <br>Ελαστικό σταθεροποίησης βουρτσάκι  | 4*(W/2)  |

23

Two-sash pocket window  
Δίφυλλο επάλληλο χωνευτό

List of accessories | Λίστα εξαρτημάτων

| Code<br>Κωδικός | Accessory<br>Εξάρτημα | Description<br>Περιγραφή  | Quantity<br>Ποσότητα  |
|-----------------|-----------------------|---|---|
| 6206910603      |                       | Brush weatherstripping pile 6mm  <br>Βουρτσάκι απλό 6mm   | 7W<br>7Fh   |
| 6206930603      |                       | Brush weatherstripping pile trifin 6mm  <br>Βουρτσάκι trifin 6mm  | 4Fw<br>Fh   |
| 6206911203      |                       | Brush weatherstripping pile 12mm  <br>Βουρτσάκι 12mm  | Fh  |
| 2407000603      |                       | Gasket for S31642 subsil  <br>Ελαστικό subsil S31642  | 2W  |
| 3113163900      |                       | Water collector end cap for S650  <br>Τάπα υδατολεκάνης S650  | 1 set   σετ   |
| 3113163910      |                       | Connector for S650 water collector S31639  <br>Ζεύγος ενωπικών υδατολεκάνης S31639  | 1 pair for every S31639 connection (> 7m)  <br>1 ζεύγος για κάθε σύνδεση S31639 (>7m) |
| 3113163920      |                       | Drainage pipe adaptor Ø50 for S31639  <br>Αντάπτορας εκροής υδατολεκάνης Ø50<br>για S31639                                  | [Fw/2000mm]<br>pcs   τμχ.   |
| 6601200903      |                       | Drainage valve D12x9mm  <br>Βαλβίδα απορροής Φ12X9mm  | [Fw/500mm]<br>pcs   τμχ.  |
| 6601201903      |                       | Drainage valve without ball D12x9mm  <br>Βαλβίδα απορροής Φ12X9mm χωρίς μπίλια  | [Fw/250mm]<br>pcs   τμχ.  |
| 6600120903      |                       | Drainage valve D12 extension  <br>Επέκταση βαλβίδας απορροής Φ12  | 660-12-009-03<br>+<br>660-12-019-03<br>pcs   τμχ.                                     |
| 6603163900      |                       | Steel Grating S31639  <br>Ανοξείδωτη σχάρα S31639   | W   |
| 6603164200      |                       | External flap valve  <br>Εξωτερική βαλβίδα αντεπιστροφής  | [Fw/200mm]<br>pcs   τμχ.  |
| 3113167303      |                       | Interlocking seal  <br>Στεγανωτικό επάλληλιας   | 1 pcs   τμχ.  |
| 3113167203      |                       | Στόπερ για καπακι οδηγού S31698 για<br>πολυφυλλες τυπολογίες   Stopper for S31698<br>cover profile for multisash typologies | 1 pair   ζεύγος   |

24

Four-sash pocket sliding window with meeting stile  
Τετράφυλλο φιλητό χωνευτό

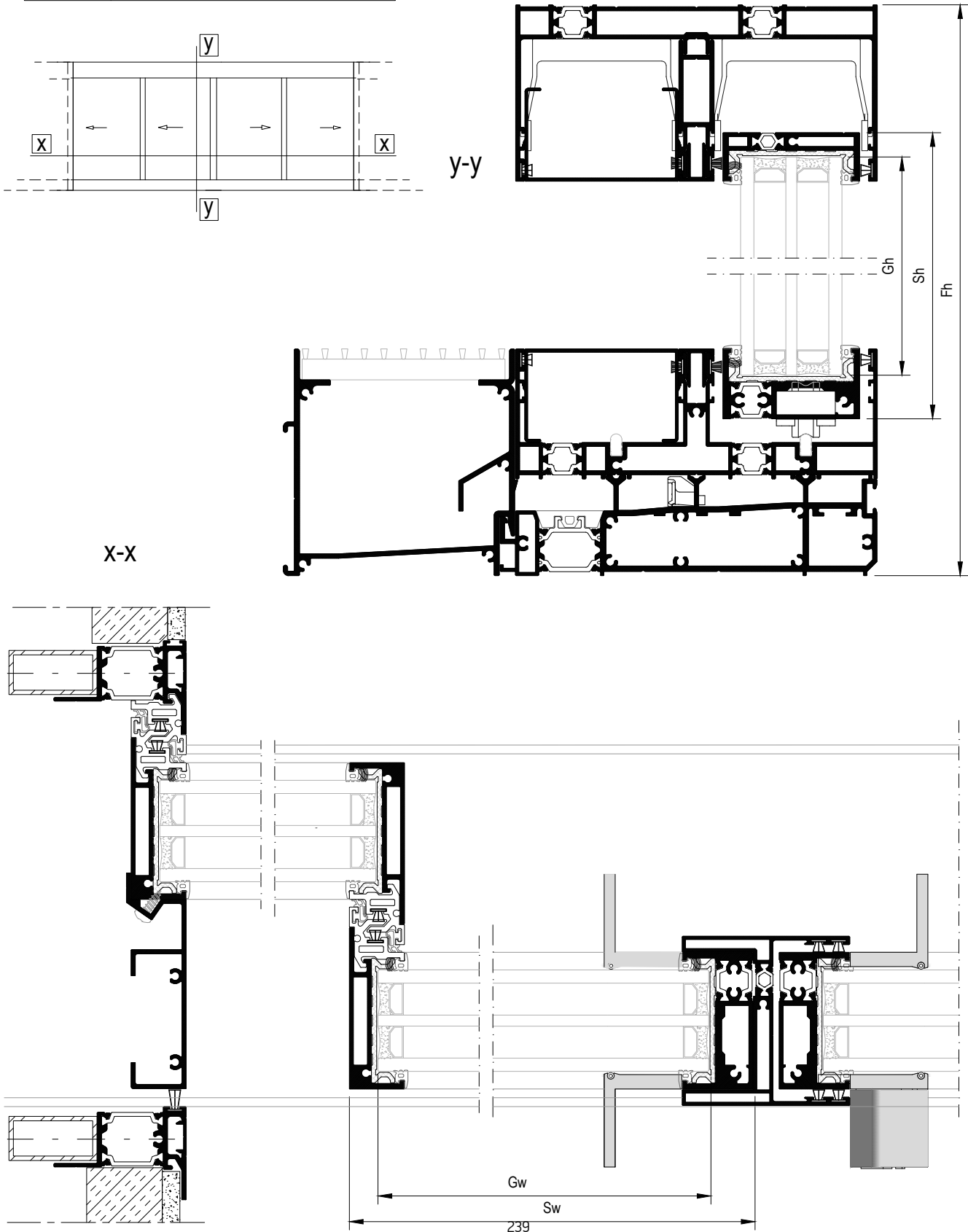

|    |  |
|----|--|
| 24 | <p>Four-sash pocket sliding window with meeting stile</p> <p>Τετράφυλλο φιλητό χωνευτό</p> |
|----|--|

| Profile cuttings   Κοπές προφίλ                          |                 |                 |                      |
|--|-----------------|-----------------|----------------------|
| Description<br>Περιγραφή                                 | Code<br>Κωδικός | Cutting<br>Κοπή | Quantity<br>Ποσότητα |
| Sash cuttings   Κοπές φύλλου                             |                 |                 |                      |
| Πλάτος άνω προφίλ φύλλου  <br>Upper sash profile width   | S30658          | W/4 -3.5mm      | 2 pcs   τμχ          |
|  |                 | W/4 +2.5mm      | 2 pcs   τμχ          |
| Πλάτος κάτω προφίλ φύλλου  <br>Bottom sash profile width | S30652          | W/4 -29.5mm     | 4 pcs   τμχ          |
| Ύψος προφίλ φύλλου   Sash profile height                 | S30652          | Fh -141.1mm     | 2 pcs   τμχ          |
| Ύψος γάντζου   Hook profile height                       | S31609          | Fh -139.1mm     | 6 pcs   τμχ          |
| Πρόσθετο προφίλ   Additional profile                     | S31755          | Fh -80mm        | 2 pcs   τμχ          |
| Ύψος μπνιού   Adjoining profile height                   | S31694          | Fh -195mm       | 1 pcs   τμχ          |
| Glass cuttings   Κοπές υάλωσης                           |                 |                 |                      |
| Glass unit height   Ύψος υαλοπίνακα                      |                 | Fh -160mm       | 4 pcs   τμχ          |
| Glass unit width   Πλάτος υαλοπίνακα                     |                 | W/4 -28mm       |                      |



24

Four-sash pocket sliding window with meeting stile  
Τετράφυλλο φιλητό χωνευτό

| Profile cuttings   Κοπές προφίλ                            |                 |                 |                            |
|--|-----------------|-----------------|----------------------------|
| Description<br>Περιγραφή                                   | Code<br>Κωδικός | Cutting<br>Κοπή | Quantity<br>Ποσότητα       |
| Frame cuttings   Κοπές κάσας                               |                 |                 |                            |
| Πλάτος άνω οδηγού   Upper frame track width                | S31680          |                 | 1 pcs   τμχ                |
| Πλάτος κάτω οδηγού   Bottom track width                    | S31670          |                 | 1 pcs   τμχ                |
| Ύψος πλαινίου οδηγού   Side frame track height             | S31670          |                 | 2 pcs   τμχ                |
| Πρόσθετο άνω οδηγού  <br>Additional profile of upper frame | S31688          |                 | 1 pcs   τμχ                |
| Πρόσθετο άνω οδηγού  <br>Additional profile upper frame    | S30669          |                 | 1 pcs   τμχ                |
| Πρόσθετο κάτω οδηγού  <br>Additional profile bottom frame  | S30669          |                 | 1 pcs   τμχ                |
| Πρόσθετο προφίλ   Additional profile                       | S31639          |                 | 1 pcs   τμχ                |
| Πρόσθετο προφίλ   Additional profile                       | S31642          | <br>            | 1 pcs   τμχ<br>2 pcs   τμχ |
| Προφίλ αρμοκάλυπτρου   Additional profile                  | S31752          |                 | 4 pcs   τμχ                |
| Πρόσθετο προφίλ   Additional profile                       | M8464           |                 | 4 pcs   τμχ                |
| Πρόσθετο προφίλ   Additional profile                       | S31698          | <br>            | 1 pcs   τμχ<br>1 pcs   τμχ |

24

Four-sash pocket sliding window with meeting stile  
Τετράφυλλο φιλητό χωνευτό

List of accessories | Λίστα εξαρτημάτων

| Code<br>Κωδικός                                | Accessory<br>Εξάρτημα | Description<br>Περιγραφή   | Quantity<br>Ποσότητα  |
|--|-----------------------|--|---|
| 1251145600                                     |                       | Mechanical corner cleat  <br>Γωνία σύνδεσης μηχανική<br>10.3X45.6mm                                | 2pcs   τμχ.   |
| 1131145800                                     |                       | Crimp corner cleat  <br>Γωνία σύνδεσης πρεσαριστή<br>10.3X45.6mm                                   | or / ή<br>2pcs   τμχ.   |
| 1251125200                                     |                       | Mechanical corner cleat  <br>Γωνία σύνδεσης μηχανική<br>10.3X25.2mm                                | 2pcs   τμχ.   |
| 1131125200                                     |                       | Crimp corner cleat  <br>Γωνία σύνδεσης πρεσαριστή<br>10.3X25.2mm                                   | or / ή<br>2 pcs   τμχ.  |
| 1131107700                                     |                       | Crimp corner cleat  <br>Γωνία σύνδεσης πρεσαριστή<br>10.3X7.7mm                                    | 2 pcs   τμχ.<br>*Use only along crimp corner cleat<br>*Μόνο σε χρήση με πρεσαριστές γωνίες                  |
| 4701183991                                     |                       | Nail corner pin 4,5x7,1  <br>Πείρος καρφωτών γωνιών συνδ. 4,5x7,1                                  | 113-11-077-00<br>2 pins/cleat (καρφιά/γωνία)<br>113-11-252-00& 113-11-458-00<br>4 pins/cleat (καρφιά/γωνία) |
| 2903065003                                     |                       | Glazing wedge  <br>Τακάκι τζαμιού  | 20 pcs/sash   τμχ/φύλλο   |
| 3113065203                                     |                       | 90° degrees cut sash connector  <br>Σύνδεσμος σόκορης σύνδεσης                                     | 2 set   σετ   |
| 3113170303 (right)<br>AND<br>3113170313 (left) |                       | Hook profile end cap  <br>Τάπα αγκίστρου   | 2+2 set   σετ   |
| 3113170333 (right)<br>AND<br>3113170343 (left) |                       | Interlocking profile end caps for multitrack frames  <br>Τάπες αγκίστρου για πολυφύλλα             | 2+2 set   σετ   |
| 3113065803 (right)<br>AND<br>3113065813 (left) |                       | Pair of end caps for interlocking profile machining  <br>Ζεύγος ταπών για τη κατεργασία στο γάντζο | 2+2 pairs   ζεύγη   |
| 6603160900                                     |                       | PVC profile for thermal break interlocking profile  <br>PVC θερμομονωτικού γάντζου                 | [Fh -269mm]   6pcs<br>[Fh -208mm]   2pcs  |
| 3113170323                                     |                       | Enhanced interlocking profile S31703 end cap  <br>Τάπα ενισχυμένου γάντζου S31703                  | 1 ζεύγος ανά S31703  <br>1 pair per S31703 profile  |
| 3113170403                                     |                       | Enhanced interlocking profile S31704 end cap  <br>Τάπα ενισχυμένου γάντζου S31704                  | 1 ζεύγος ανά S31704  <br>1 pair per S31704 profile  |

24

Four-sash pocket sliding window with meeting stile  
Τετράφυλλο φιλητό χωνευτό

List of accessories | Λίστα εξαρτημάτων

| Code<br>Κωδικός   | Accessory<br>Εξάρτημα | Description<br>Περιγραφή  | Quantity<br>Ποσότητα   |
|---|-----------------------|---|--|
| 61065202xx (left)<br>black anodized -45<br>natural anodized -33 |                       | S650 pair of minimal handles left side  <br>Κιτ μίνιμαλ χειρολαβών κλειδαριάς S650 αριστερό                                 | 1 pair   ζεύγος  |
| 61065203xx<br>black anodized -45<br>natural anodized -33        |                       | Κιτ χειρολαβών S650 χωρίς κλειδαριά  <br>S650 pair of handles without lock  | 1 pair   ζεύγος  |
| 6106510000  |                       | Additional rode for sash height >3m  <br>Πρόσθετη ντίζα για φύλλο >3m   | 1 pcs  |
| 6406513001  |                       | Adjustable locking set for meeting stile  <br>Ρυθμιζόμενο κλειδώμα φιλητού  | 3 set   σετ  |
| 6406500901  |                       | Front lock protection S650  <br>Προστασία μπροστινού κλειδώματος S650   | 1 pcs   τμχ.<br><small>Caution! Place above handle!<br/>Προσοχή! Τοποθέτηση άνω της χειρολαβής!</small>  |
| 6406500600  |                       | Lock protection  <br>Προστασία κλειδώματος  | 1 pcs per locking mechanism  <br>1 τμχ. άνα κλειδαριά<br><small>*Use 640-65-007-00, if front locking points are used<br/>*Χρησιμοποιείται εναλλακτικά το 640-65-007-00 σε περίπτωση τοποθέτησης μπροστινών κλειδωμάτων</small> |
| 3113168813  |                       | Pair of upper central seals  <br>Ζεύγος άνω κεντρικών στεγανωτικών  | 4 pairs   ζεύγη  |
| 3113168003  |                       | Spacers for S650  <br>Αποστατικό κύλισης για S650   | 1 set per moving sash  <br>1 σετ ανά κινούμενο φύλλο   |
| 6606252003  |                       | Εξωτερικό στοπ 20mm<br>External Stopper 20 mm   | 2 pcs   τμχ.   |
| 3113175203  |                       | Pair of end caps for pocket sliding<br>trimming profile S31752  <br>Ζεύγος ταπών αρμοκάλυπτου S31752                        | 4 pairs   ζεύγη  |
| 6002565100  |                       | Roller Ø24  <br>Ράουλο Ø24  | < 250kg 2 pcs/sash   τμχ./φύλλο<br>> 250kg 4 pcs/sash   τμχ./φύλλο   |
| 6600061300  |                       | Inox railing guide<br>Ανοξείδωτος οδηγός  | 3W/4 - 110mm   meeting sashes<br>[1.5*W - 145mm]   secondary sashes  |
| 6406569423  |                       | Set of keepers and stopper for S650<br>meeting stile   Σετ αντικρουσμάτων με<br>στόπερ για φιλητό S650                      | 1 set   σετ  |
| 3113167203  |                       | Στόπερ για καπακι οδηγού S31698 για<br>πολυφυλλες τυπολογίες   Stopper for S31698<br>cover profile for multisash typologies | 2 pairs   ζεύγη  |

24

Four-sash pocket sliding window with meeting stile  
Τετράφυλλο φιλητό χωνευτό

List of accessories | Λίστα εξαρτημάτων

| Code<br>Κωδικός | Accessory<br>Εξάρτημα | Description<br>Περιγραφή   | Quantity<br>Ποσότητα  |
|-----------------|-----------------------|--|---|
| 2402650203      |                       | Interlocking sealing gasket  <br>Ελαστικό άγκιστρου  | [Fh -98.3mm]   6pcs<br>[Fh -183mm]   2pcs   |
| 2003065003      |                       | Glazing gasket S650  <br>Ελαστικό τζαμιού S650   | 4*W<br>16(Fh-150mm)   |
| 6206910603      |                       | Brush weatherstripping pile 6mm  <br>Βουρτσάκι απλό 6mm                                    | 7Fh<br>4*(Fw/2)   |
| 6206930603      |                       | Brush weatherstripping pile triffin 6mm  <br>Βουρτσάκι triffin 6mm                         | 4*(Fw/2)  |
| 6206911203      |                       | Brush weatherstripping pile 12mm  <br>Βουρτσάκι 12mm                                       | 2*Fh  |
| 2407000603      |                       | Gasket for S31642 subsil  <br>Ελαστικό subsil S31642                                       | 2W  |
| 3113163900      |                       | Water collector end cap for S650  <br>Τάπα υδατολεκάνης S650                               | 1 set   σετ   |
| 3113163910      |                       | Connector for S650 water collector S31639  <br>Ζεύγος ενωπικών υδατολεκάνης S31639         | 1 pair for every S31639 connection (> 7m)  <br>1 ζεύγος για κάθε σύνδεση S31639 (>7m) |
| 3113163920      |                       | Drainage pipe adaptor Ø50 for S31639  <br>Αντάπτορας εκροής υδατολεκάνης Ø50<br>για S31639 | [Fw/2000mm]<br>pcs   τμχ.   |
| 6601200903      |                       | Drainage valve D12x9mm  <br>Βαλβίδα απορροής Φ12X9mm                                       | [W/500mm] + 4<br>pcs   τμχ.   |
| 6601201903      |                       | Drainage valve without ball D12x9mm  <br>Βαλβίδα απορροής Φ12X9mm χωρίς μπίλια             | [W/500mm] + 4<br>pcs   τμχ.   |
| 6600120903      |                       | Drainage valve D12 extension  <br>Επέκταση βαλβίδας απορροής Φ12                           | 660-12-009-03<br>+<br>660-12-019-03<br>pcs   τμχ.                                     |
| 6603163900      |                       | Steel Grating S31639  <br>Ανοξειδωτη σχάρα S31639  | W   |
| 6603164200      |                       | External flap valve  <br>Εξωτερική βαλβίδα αντεπιστροφής                                   | [Fw/200mm]<br>pcs   τμχ.  |
| 3113167303      |                       | Interlocking seal  <br>Στεγανωτικό επαλληλίας  | 2 pcs   τμχ.  |
| 2400031400      |                       | Gasket for brush fixing  <br>Ελαστικό σταθεροποίησης βουρτσάκι                             | 8*(Fw/4)  |

25 Single-sash pocket window with flat frame  
Μονόφυλλο χωνευτό με συνεπίπεδο οδηγό

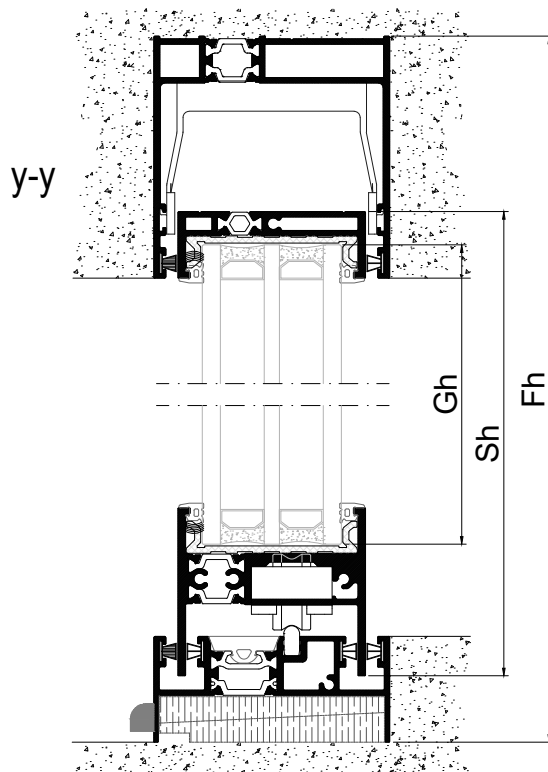
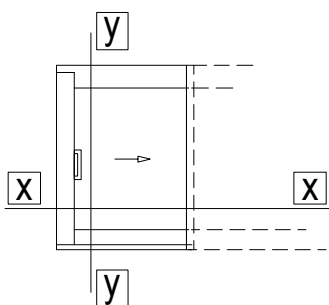

X-X

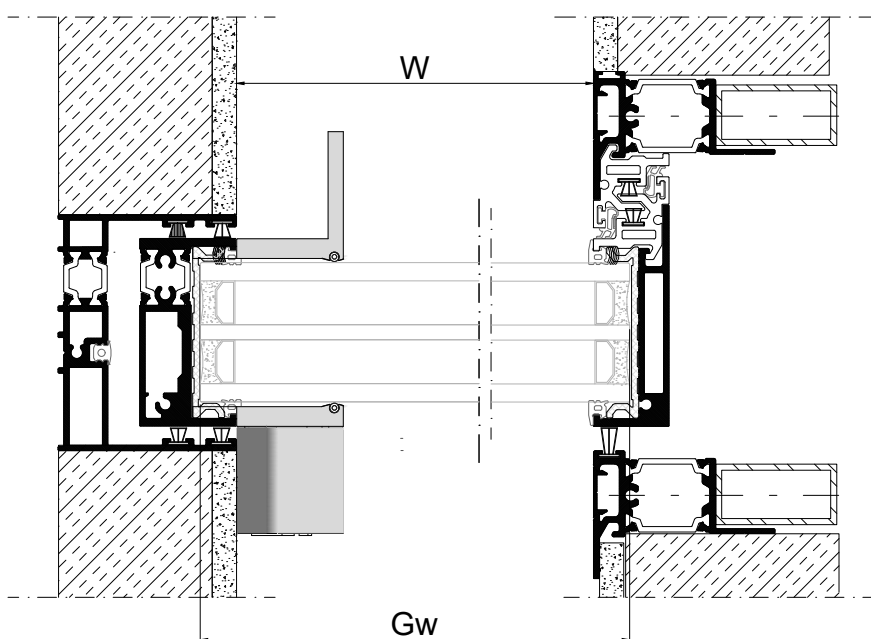

25

Single-sash pocket window with flat frame  
Μονόφυλλο χωνευτό με συνεπίπεδο οδηγό

Profile cuttings | Κοπές προφίλ

| Description<br>Περιγραφή                    | Code<br>Κωδικός | Cutting<br>Κοπή | Quantity<br>Ποσότητα       |
|---|-----------------|-----------------|----------------------------|
| Frame cuttings   Κοπές κάσας                |                 |                 |                            |
| Πλάτος άνω οδηγού   Upper frame track width | S31638          | W +300mm        | 1 pcs   τμχ                |
| Πλάτος κάτω οδηγού   Bottom track width     | S31622          | 2W -100mm       | 1 pcs   τμχ                |
| Ύψος πλαϊνού οδηγού   Side frame height     | S31636          | Fh -54.5mm      | 1 pcs   τμχ<br>1 pcs   τμχ |
| Προφίλ αρμοκάλυπτρου   Additional profile   | S31752          | Fh -115mm       | 2 pcs   τμχ                |
| Πρόσθετο προφίλ   Additional profile        | M8464           | Fh -115mm       | 2 pcs   τμχ                |

Sash cuttings | Κοπές φύλλου

| Description<br>Περιγραφή                                 | Code<br>Κωδικός | Cutting<br>Κοπή | Quantity<br>Ποσότητα |
|--|-----------------|-----------------|----------------------|
| Sash cuttings   Κοπές φύλλου                             |                 |                 |                      |
| Πλάτος άνω προφίλ φύλλου  <br>Upper sash profile width   | S30658          | W -45.4mm       | 1 pcs   τμχ          |
| Πλάτος κάτω προφίλ φύλλου  <br>Bottom sash profile width | S31690          | W -73.4mm       | 1 pcs   τμχ          |
| Ύψος προφίλ φύλλου   Sash profile height                 | S30652          | Fh -88mm        | 1 pcs   τμχ          |
| Ύψος γάντζου   Hook profile height                       | S31609          | Fh -90mm        | 1 pcs   τμχ          |
| Glass cuttings   Κοπές υάλωσης                           |                 |                 |                      |
| Glass unit height   Ύψος υαλοπίνακα                      |                 | Fh -135mm       | 1 pcs   τμχ          |
| Glass unit width   Πλάτος υαλοπίνακα                     |                 | W -75.5mm       |                      |

# 25

## Single-sash pocket window with flat frame Μονόφυλλο χωνευτό με συνεπίπεδο οδηγό











### List of accessories | Λίστα εξαρτημάτων

| Code<br>Κωδικός   | Accessory<br>Εξάρτημα | Description<br>Περιγραφή   | Quantity<br>Ποσότητα   |
|---|-----------------------|--|--|
| 2903065003  |                       | Glazing wedge  <br>Τακάκι τζαμιού  | 20 pcs/sash   τμχ./φύλλο   |
| 3113065203  |                       | 90° degrees cut sash connector  <br>Σύνδεσμος σόκορης σύνδεσης   | 1 set   σετ  |
| 3113169033(right)<br>OR<br>3113169133 (left)                    |                       | Set of end caps for insulated interlocking profile<br>with flat frame   Σετ ταπών θερμ/κου γάντζου για<br>συνεπίπεδο οδηγό | 1 set   σετ  |
| 3113065823 (right)<br>OR<br>3113065833 (left)                   |                       | Pair of end caps for interlocking profile machining  <br>Ζεύγος ταπών για τη κατεργασία στο γάντζο                         | 1 pair   ζεύγος  |
| 6603160900  |                       | PVC profile for thermal break interlocking profile  <br>PVC θερμομονωτικού γάντζου   | Fh -164.5mm<br>Fh -139mm   |
| 6002565100  |                       | Roller Ø24  <br>Ράουλο Ø24   | < 250kg 2 pcs/sash   τμχ./φύλλο<br>> 250kg 4 pcs/sash   τμχ./φύλλο   |
| 6600061300  |                       | Inox railing guide<br>Ανοξείδωτος οδηγός   | [2W -250mm]   With bottom lock<br>[2W -200mm]   Without bottom lock  |
| 61065202xx (left)<br>black anodized -45<br>natural anodized -33 |                       | S650 pair of minimal handles left side  <br>Κιτ μίνιμαλ χειρολαβών κλειδαριάς S650 αριστερό                                | 1 pair   ζεύγος  |
| 6106510000  |                       | Additional rode for sash height >3m  <br>Πρόσθετη ντίζα για φύλλο >3m  | 1 pcs  |
| 6406512000  |                       | Adjustable front locking set  <br>Ρυθμιζόμενο μπροστινό κλειδωμα   | RC2 certification -OPTIONAL<br>Fh<2m - 2 sets/sash<br>2m<Fh<3m - 3 sets/sash<br>Fh>3m - 4 sets/sash  |
| 6406500901  |                       | Front lock protection S650  <br>Προστασία μπροστινού κλειδώματος S650  | 2 pcs   τμχ.<br>Caution! Place above handle!<br>Προσοχή! Τοποθέτηση άνω της χειρολαβής!  |
| 6406500600  |                       | Lock protection  <br>Προστασία κλειδώματος   | 1 pcs per locking mechanism  <br>1 τμχ. άνα κλειδαριά<br><small>*Use 640-65-007-00, if front locking points are used<br/>*Χρησιμοποιείται εναλλακτικά το 640-65-007-00 σε<br/>περίπτωση τοποθέτησης μπροστινών κλειδωμάτων</small> |
| 6406500000  |                       | Set of keepers S650  <br>Κιτ αντικρουσμάτων κλειδαριάς S650  | 1 set   σετ  |
| 3113175203  |                       | Pair of end caps for pocket sliding<br>trimming profile S31752  <br>Ζεύγος ταπών αρμοκάλυπτρου S31752                      | 2 pairs   ζεύγη  |

25

Single-sash pocket window with flat frame  
Μονόφυλλο χωνευτό με συνεπίπεδο οδηγό

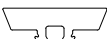
List of accessories | Λίστα εξαρτημάτων

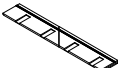
| Code<br>Κωδικός | Accessory<br>Εξάρτημα   | Description<br>Περιγραφή   | Quantity<br>Ποσότητα                                 |
|-----------------|---|--|--|
| 3113168003      |    | Spacers for S650  <br>Αποστατικό κύλισης για S650  | 1 set per moving sash  <br>1 σετ ανά κινούμενο φύλλο |
| 6503167003      |    | Shock absorber for sash S650  <br>Αμορτισέρ φύλλου S650  | 2 pcs   τμχ.   |
| 6606252003      |    | Εξωτερικό στοπ 20mm<br>External Stopper 20 mm  | 1 pcs   τμχ.   |
| 2402650203      |    | Interlocking sealing gasket  <br>Ελαστικό άγκιστρου  | Fh -125mm<br>Fh -115mm                               |
| 2400031201      |   | Frame guide gasket  <br>Ελαστικό για κανάλι οδηγού   | Fh   |
| 2003065003      |  | Glazing gasket S650  <br>Ελαστικό τζαμιού S650   | 4*W<br>4(Fh-150mm)                                   |
| 6206910603      |  | Brush weatherstripping pile 6mm  <br>Βουρτσάκι απλό 6mm  | 4W<br>5Fh  |
| 6206930603      |  | Brush weatherstripping pile trifin 6mm  <br>Βουρτσάκι τρίφιν 6mm                                       | 2W<br>Fh   |
| 6206911203      |  | Brush weatherstripping pile 12mm  <br>Βουρτσάκι 12mm   | Fh   |
| 2406500003      |  | Decorative gasket for S650 flat frame  <br>Ελαστικό χαμηλού οδηγού S650                                | 2W   |
| 6604408803      |  | Εξωτερική βαλβίδα αντεπιστροφής τύπου SV-E  <br>External flap valve SV-E type                          | W/240mm  |
| 6603164600      |  | Θερμομονωτικό πάνελ για απορροές οδηγού S31646  <br>Insulation panel for drainage of S31646 flat frame | Fw/2400mm pcs   τμχ<br>(1 bar = 2400mm)              |



**26** Two-Sash with meeting stile and flat frame pocket window  
 Δίφυλλο φιλητό χωνευτό με συνεπίπεδο οδηγό

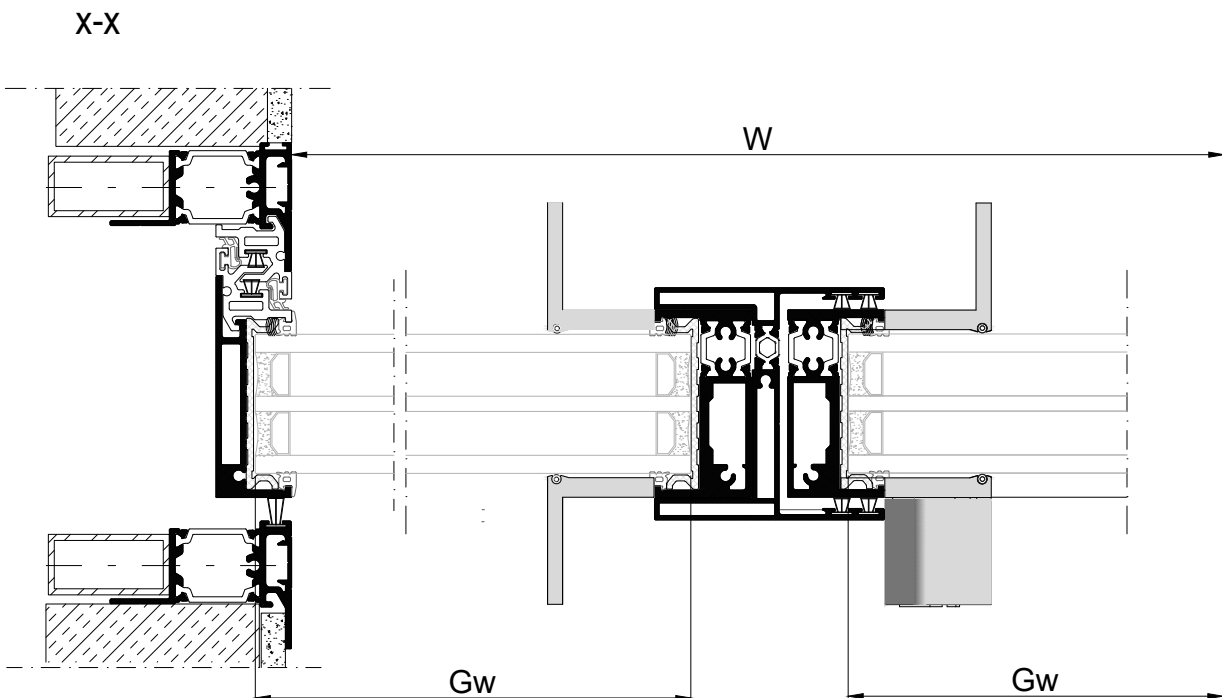
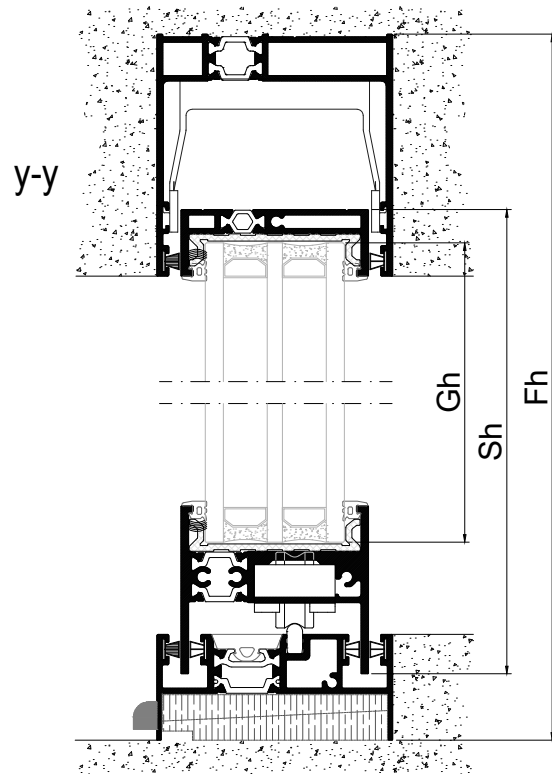
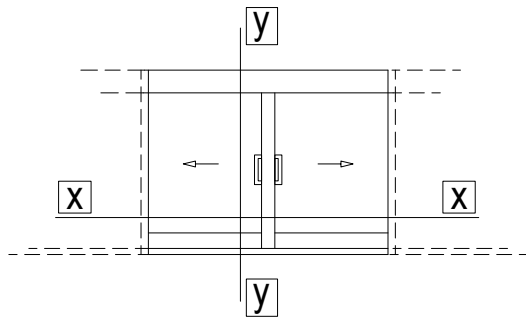

26

Two-Sash with meeting stile and flat frame pocket window  
 Δίφυλλο φιλητό χωνευτό με συνεπίπεδο οδηγό

Sash cuttings | Κοπές φύλλου

| Description<br>Περιγραφή                                 | Code<br>Κωδικός | Cutting<br>Κοπή | Quantity<br>Ποσότητα |
|--|-----------------|-----------------|----------------------|
| Sash cuttings   Κοπές φύλλου                             |                 |                 |                      |
| Πλάτος άνω προφίλ φύλλου  <br>Upper sash profile width   | S30658          | W/2 -24.3mm     | 2 pcs   τμχ          |
| Πλάτος κάτω προφίλ φύλλου  <br>Bottom sash profile width | S31690          | W/2 -52.3mm     | 2 pcs   τμχ          |
| Ύψος προφίλ φύλλου   Sash profile height                 | S30652          | Fh -88mm        | 2 pcs   τμχ          |
| Ύψος γάντζου   Hook profile height                       | S31609          | Fh -90mm        | 2 pcs   τμχ          |
| Ύψος μπινιού   Adjoining profile height                  | S31694          | Fh -133mm       | 1 pcs   τμχ          |
| Glass cuttings   Κοπές υάλωσης                           |                 |                 |                      |
| Glass unit height   Ύψος υαλοπίνακα                      |                 | Fh -135mm       | 2 pcs   τμχ          |
| Glass unit width   Πλάτος υαλοπίνακα                     |                 | W/2 -54mm       |                      |

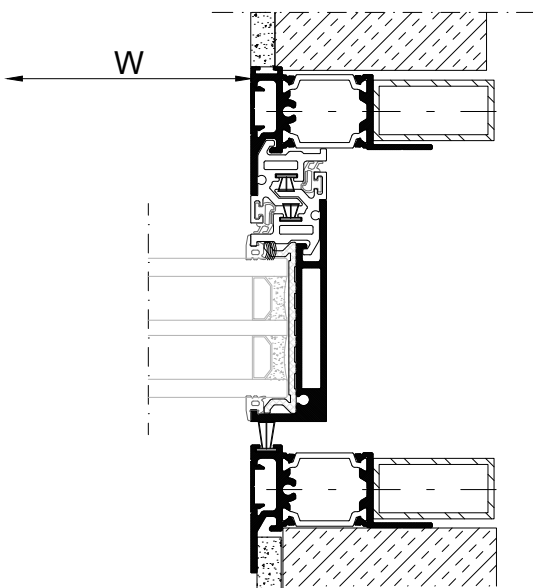

# 26

## Two-Sash with meeting stile and flat frame pocket window Δίφυλλο φιλητό χωνευτό με συνεπίπεδο οδηγό

| Profile cuttings   Κοπές προφίλ             |                 |                 |                      |
|---|-----------------|-----------------|----------------------|
| Description<br>Περιγραφή                    | Code<br>Κωδικός | Cutting<br>Κοπή | Quantity<br>Ποσότητα |
| Frame cuttings   Κοπές κάσας                |                 |                 |                      |
| Πλάτος άνω οδηγού   Upper frame track width | S31638          | W +600mm        | 1 pcs   τμχ          |
| Πλάτος κάτω οδηγού   Bottom track width     | S31622          | 2W -140mm       | 1 pcs   τμχ          |
| Προφίλ αρμοκάλυπτρου   Additional profile   | S31752          | Fh -115mm       | 4 pcs   τμχ          |
| Πρόσθετο προφίλ   Additional profile        | M8464           | Fh -115mm       | 4 pcs   τμχ          |

### List of accessories | Λίστα εξαρτημάτων

| Code<br>Κωδικός   | Accessory<br>Εξάρτημα | Description<br>Περιγραφή   | Quantity<br>Ποσότητα   |
|---|-----------------------|--|--|
| 2903065003  |                       | Glazing wedge  <br>Τακάκι τζαμιού  | 20 pcs/sash   τμχ/φύλλο  |
| 3113065203  |                       | 90° degrees cut sash connector  <br>Σύνδεσμος σόκορης σύνδεσης   | 1 set   σετ  |
| 3113169033 (right)<br>AND<br>3113169133 (left)                  |                       | Set of end caps for insulated interlocking profile<br>with flat frame   Σετ ταπών θερμ/κου γάντζου για<br>συνεπίπεδο οδηγό | 1+1 set   σετ  |
| 3113065823 (right)<br>AND<br>3113065833 (left)                  |                       | Pair of end caps for interlocking profile machining  <br>Ζεύγος ταπών για τη κατεργασία στο γάντζο                         | 1+1 ζεύγη/ pairs   |
| 6603160900  |                       | PVC profile for thermal break interlocking profile  <br>PVC θερμομονωτικού γάντζου   | Fh -164.5mm   2 pcs   τμχ<br>Fh -139mm   2 pcs   τμχ                           |
| 6002565100  |                       | Roller Ø24  <br>Ράουλο Ø24   | < 250kg 2 pcs/sash   τμχ./φύλλο<br>> 250kg 4 pcs/sash   τμχ./φύλλο             |
| 6600061300  |                       | Inox railing guide<br>Ανοξείδωτος οδηγός   | -Meeting sashes-<br>[W -206mm] at locking sash<br>[W -187mm] at secondary sash |
| 61065202xx (left)<br>black anodized -45<br>natural anodized -33 |                       | S650 pair of minimal handles left side  <br>Κιτ μίνιμαλ χειρολαβών κλειδαριάς S650 αριστερό                                | 1 pair   ζεύγος  |
| 61065203xx<br>black anodized -45<br>natural anodized -33        |                       | Κιτ χειρολαβών S650 χωρίς κλειδαριά  <br>S650 pair of handles without lock   | 1 pair   ζεύγος  |

# 26

## Two-Sash with meeting stile and flat frame pocket window Δίφυλλο φιλητό χωνευτό με συνεπίπεδο οδηγό

### List of accessories | Λίστα εξαρτημάτων

| Code<br>Κωδικός | Accessory<br>Εξάρτημα | Description<br>Περιγραφή   | Quantity<br>Ποσότητα  |
|-----------------|-----------------------|--|---|
| 6106510000      |                       | Additional rode for sash height >3m  <br>Πρόσθετη ντίζα για φύλλο >3m                                  | 1 pcs   |
| 6406513001      |                       | Adjustable locking set for meeting stile  <br>Ρυθμιζόμενο κλειδώμα φιλητού                             | 3 set   σετ   |
| 6406500901      |                       | Front lock protection S650  <br>Προστασία μπροστινού κλειδώματος S650                                  | 1 pcs   τμχ.<br><small>Caution! Place above handle!<br/>Προσοχή! Τοποθέτηση άνω της χειρολαβής!</small> |
| 6406569423      |                       | Set of keepers and stopper for S650<br>meeting stile   Σετ αντικρουσμάτων με<br>στόπερ για φιλητό S650 | 1 set   σετ   |
| 3113175203      |                       | Pair of end caps for pocket sliding<br>trimming profile S31752  <br>Ζεύγος ταπών αρμοκάλυπτρου S31752  | 4 pairs   ζεύγη   |
| 3113169413      |                       | Pair of adjoining profile end cap for flat frame  <br>Ζεύγος τάπα μπινί για συνεπίπεδο οδηγό           | 1 ζεύγος/ pair  |
| 3113168003      |                       | Spacers for S650  <br>Αποστατικό κύλισης για S650  | 1 set per moving sash  <br>1 σετ ανά κινούμενο φύλλο  |
| 6606252003      |                       | Εξωτερικό στοπ 20mm<br>External Stopper 20 mm  | 2 pcs   τμχ.  |
| 2402650203      |                       | Interlocking sealing gasket  <br>Ελαστικό άγκιστρου  | [Fh -125mm]   2pcs<br>[Fh -115mm]   2pcs  |
| 2003065003      |                       | Glazing gasket S650  <br>Ελαστικό τζαμιού S650   | 4*W<br>4(Fh-150mm)  |
| 6206910603      |                       | Brush weatherstripping pile 6mm  <br>Βουρτσάκι απλό 6mm  | 4W<br>8Fh   |
| 6206930603      |                       | Brush weatherstripping pile trifin 6mm  <br>Βουρτσάκι trifin 6mm                                       | 2W  |
| 6206911203      |                       | Brush weatherstripping pile 12mm  <br>Βουρτσάκι 12mm   | 2Fh   |
| 2406500003      |                       | Decorative gasket for S650 flat frame  <br>Ελαστικό χαμηλού οδηγού S650                                | 2W  |
| 6604408803      |                       | Εξωτερική βαλβίδα αντεπιστροφής τύπου SV-E  <br>External flap valve SV-E type                          | W/240mm   |
| 6603164600      |                       | Θερμομονωτικό πάνελ για απορροές οδηγού S31646  <br>Insulation panel for drainage of S31646 flat frame | Fw/2400mm pcs   τμχ<br>(1 bar = 2400mm)   |

27

Two-sash pocket window with flat frame  
Δίφυλλο επάλληλο χωνευτό με συνεπίπεδο οδηγό

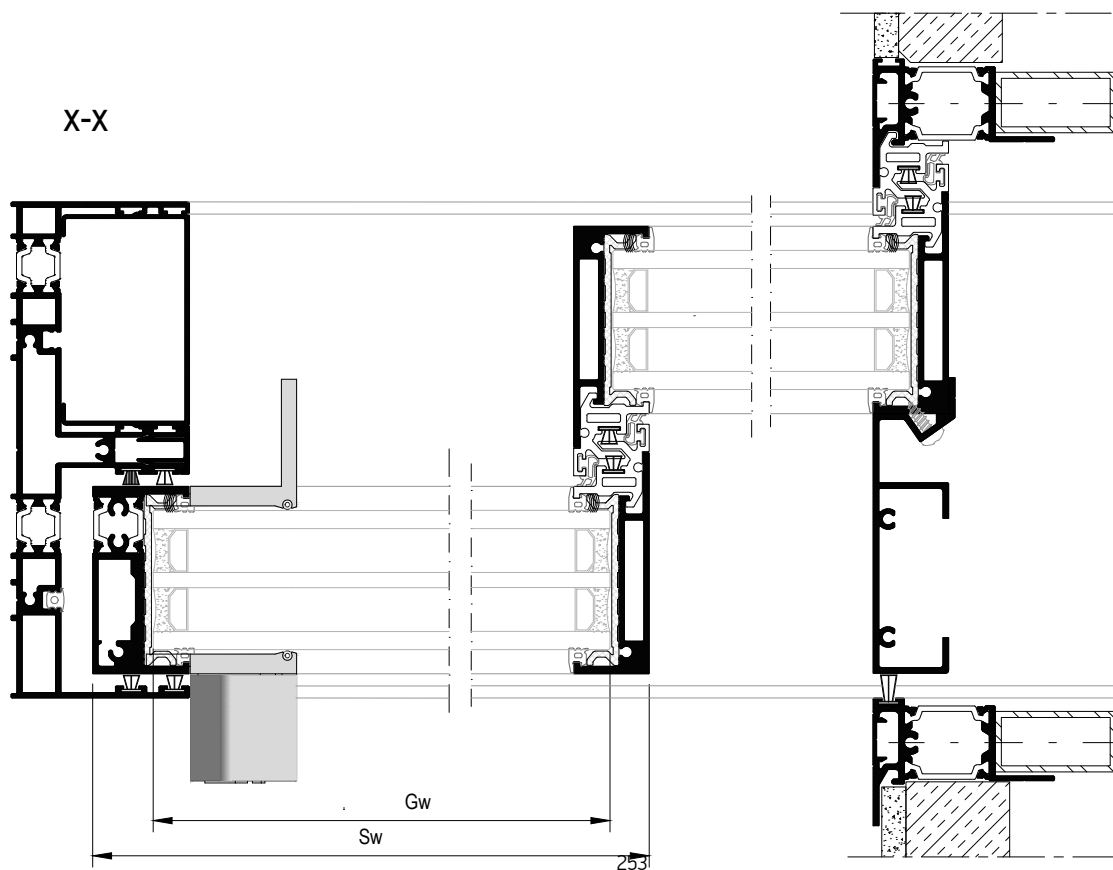
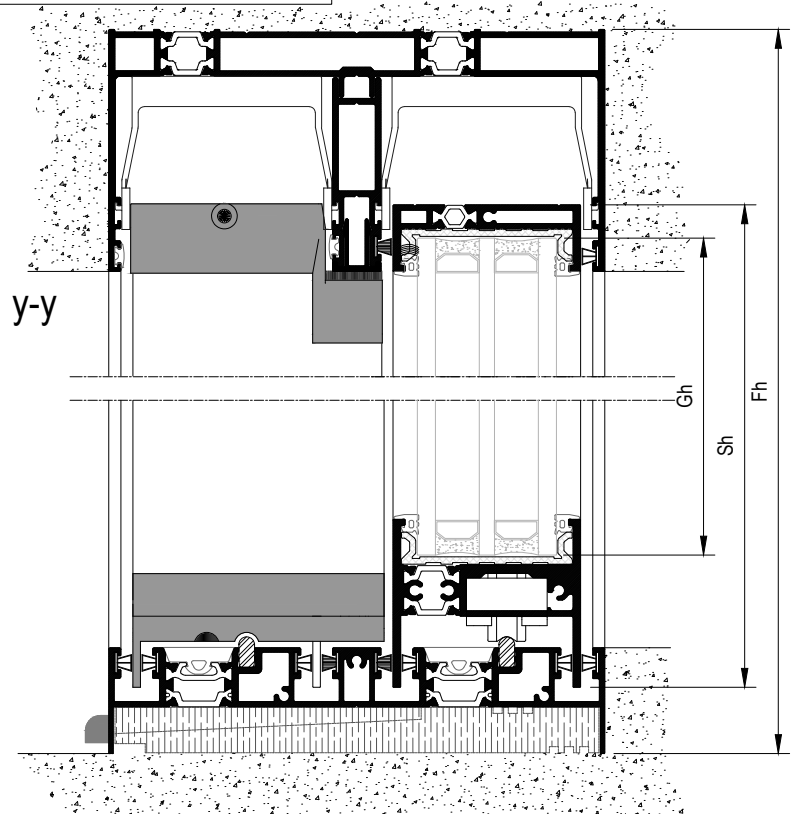
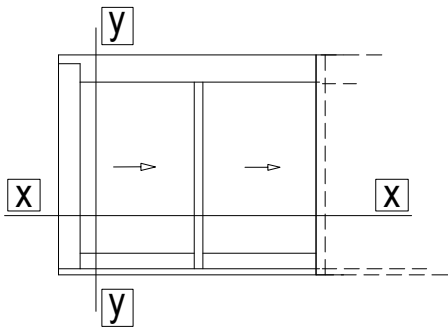

27

Two-sash pocket window with flat frame  
Δίφυλλο επάλληλο χωνευτό με συνεπίπεδο οδηγό

Profile cuttings | Κοπές προφίλ

| Description<br>Περιγραφή                                   | Code<br>Κωδικός | Cutting<br>Κοπή | Quantity<br>Ποσότητα |
|--|-----------------|-----------------|----------------------|
| Frame cuttings   Κοπές κάσας                               |                 |                 |                      |
| Πλάτος άνω οδηγού   Upper frame track width                | S31680          | W +300mm        | 1 pcs   τμχ          |
| Πλάτος κάτω οδηγού   Bottom track width                    | S31646          | W+ W/2 -17mm    | 1 pcs   τμχ          |
| Ύψος πλαϊνού οδηγού   Side frame track height              | S31670          | Fh -54.5mm      | 1 pcs   τμχ          |
| Πρόσθετο άνω οδηγού  <br>Additional profile of upper frame | S31688          | W +242mm        | 1 pcs   τμχ          |
| Πρόσθετο άνω οδηγού  <br>Additional profile upper frame    | S30669          | W +242mm        | 1 pcs   τμχ          |
| Πρόσθετο πλαϊνού οδηγού  <br>Additional profile side frame | S30669          | Fh -119mm       | 1 pcs   τμχ          |
| Πρόσθετο προφίλ   Additional profile                       | S31698          | Fh -115mm       | 1 pcs   τμχ          |
|  |                 | W/2 -31mm       | 1 pcs   τμχ          |
| Προφίλ αρμοκάλυπτρου   Additional profile                  | S31752          | Fh -115mm       | 2 pcs   τμχ          |
| Πρόσθετο προφίλ   Additional profile                       | M8464           | Fh -115mm       | 2 pcs   τμχ          |
| Sash cuttings   Κοπές φύλλου                               |                 |                 |                      |
| Πλάτος άνω προφίλ φύλλου  <br>Upper sash profile width     | S30658          | W/2 -8mm        | 1 pcs   τμχ          |
|  |                 | W/2 -14mm       | 1 pcs   τμχ          |
| Πλάτος κάτω προφίλ φύλλου  <br>Bottom sash profile width   | S31690          | W/2 -36mm       | 1 pcs   τμχ          |
|  |                 | W/2 -32mm       | 1 pcs   τμχ          |
| Ύψος προφίλ φύλλου   Sash profile height                   | S30652          | Fh -88mm        | 1 pcs   τμχ          |
| Ύψος γάντζου   Hook profile height                         | S31609          | Fh -90mm        | 3 pcs   τμχ          |
| Πρόσθετο προφίλ   Additional profile                       | S31755          | Fh -57mm        | 1 pcs   τμχ          |
| Glass cuttings   Κοπές υάλωσης                             |                 |                 |                      |
| Glass unit height   Ύψος υαλοπίνακα                        |                 | Fh -135mm       | 2 pcs   τμχ          |
| Glass unit width   Πλάτος υαλοπίνακα                       |                 | W/2 -38mm       |                      |

# 27

## Two-sash pocket window with flat frame Δίφυλλο επάλληλο χωνευτό με συνεπίπεδο οδηγό

### List of accessories | Λίστα εξαρτημάτων

| Code<br>Κωδικός   | Accessory<br>Εξάρτημα | Description<br>Περιγραφή   | Quantity<br>Ποσότητα   |
|---|-----------------------|--|--|
| 2903065003  |                       | Glazing wedge  <br>Τακάκι τζαμιού  | 20 pcs/sash   τμχ/φύλλο  |
| 3113065203  |                       | 90° degrees cut sash connector  <br>Σύνδεσμος σόκορης σύνδεσης   | 1 set   σετ  |
| 3113169033(right)<br>OR<br>3113169133 (left)                    |                       | Set of end caps for insulated interlocking profile with flat frame   Σετ ταπών θερμ/κου γάντζου για συνεπίπεδο οδηγό | 2 set   σετ  |
| 3113065823 (right)<br>OR<br>3113065833 (left)                   |                       | Pair of end caps for interlocking profile machining  <br>Ζεύγος ταπών για τη κατεργασία στο γάντζο                   | 2 pairs   ζεύγη  |
| 6603160900  |                       | PVC profile for thermal break interlocking profile  <br>PVC θερμομονωτικού γάντζου                                   | Fh -164.5mm   3 pcs   τμχ<br>Fh -139mm   1 pcs   τμχ   |
| 3113170323  |                       | Enhanced interlocking profile S31703 end cap  <br>Τάπα ενισχυμένου γάντζου S31703                                    | 1 ζεύγος ανά S31703  <br>1 pair per S31703 profile   |
| 3113170403  |                       | Enhanced interlocking profile S31704 end cap  <br>Τάπα ενισχυμένου γάντζου S31704                                    | 1 ζεύγος ανά S31704  <br>1 pair per S31704 profile   |
| 6002565100  |                       | Roller Ø24  <br>Ράουλο Ø24   | < 250kg 2 pcs/sash   τμχ./φύλλο<br>> 250kg 4 pcs/sash   τμχ./φύλλο   |
| 6600061300  |                       | Inox railing guide<br>Ανοξείδωτος οδηγός   | [W+W/2-142mm]   2 pcs   τμχ  |
| 61065202xx (left)<br>black anodized -45<br>natural anodized -33 |                       | S650 pair of minimal handles left side  <br>Κιτ μίνιμαλ χειρολαβών κλειδαριάς S650 αριστερό                          | 1 pair - ζεύγος  |
| 6106510000  |                       | Additional rode for sash height >3m  <br>Πρόσθετη ντίζα για φύλλο >3m  | 1 pcs  |
| 6406512000  |                       | Adjustable front locking set  <br>Ρυθμιζόμενο μπροστινό κλειδωμα   | RC2 certification -OPTIONAL<br>Fh<2m - 2 sets/sash<br>2m<Fh<3m - 3 sets/sash<br>Fh>3m - 4 sets/sash  |
| 6406500901  |                       | Front lock protection S650  <br>Προστασία μπροστινού κλειδώματος S650  | 2 pcs   τμχ.<br>Caution! Place above handle!<br>Προσοχή! Τοποθέτηση άνω της χειρολαβής!  |
| 6406500600  |                       | Lock protection  <br>Προστασία κλειδώματος   | 1 pcs per locking mechanism  <br>1 τμχ. άνα κλειδαριά<br><small>*Use 640-65-007-00, if front locking points are used<br/>*Χρησιμοποιείται εναλλακτικά το 640-65-007-00 σε περίπτωση τοποθέτησης μπροστινών κλειδωμάτων</small> |
| 6406500000  |                       | Set of keepers S650  <br>Κιτ αντικρουσμάτων κλειδαριάς S650  | 2 sets   σετ   |
| 3113168813  |                       | Pair of upper central seals  <br>Ζεύγος άνω κεντρικών στεγανωτικών   | 2 pairs   ζεύγη  |

27

Two-sash pocket window with flat frame  
Δίφυλλο επάλληλο χωνευτό με συνεπίπεδο οδηγό

List of accessories | Λίστα εξαρτημάτων

| Code<br>Κωδικός | Accessory<br>Εξάρτημα | Description<br>Περιγραφή  | Quantity<br>Ποσότητα                                 |
|-----------------|-----------------------|---|--|
| 3113168003      |                       | Spacers for S650  <br>Αποστατικό κύλισης για S650   | 1 set per moving sash  <br>1 σετ ανά κινούμενο φύλλο |
| 6503167003      |                       | Shock absorber for sash S650  <br>Αμορτισέρ φύλλου S650   | 2 pcs   τμχ.   |
| 6606252003      |                       | Εξωτερικό στοπ 20mm<br>External Stopper 20 mm   | 2 pcs   τμχ.   |
| 2402650203      |                       | Interlocking sealing gasket  <br>Ελαστικό άγκιστρου   | [Fh -125mm]   1pcs<br>[Fh -115mm]   3pcs             |
| 2400031201      |                       | Frame guide gasket  <br>Ελαστικό για κανάλι οδηγού  | Fh   |
| 2003065003      |                       | Glazing gasket S650  <br>Ελαστικό τζαμιού S650  | 8* (Sw+Sh)   |
| 2400031400      |                       | Gasket for brush fixing  <br>Ελαστικό σταθεροποίησης βουρτσάκι  | 6*(W/2)  |
| 6206910603      |                       | Brush weatherstripping pile 6mm  <br>Βουρτσάκι απλό 6mm   | 3W<br>4*(W/2)<br>7Fh                                 |
| 6206930603      |                       | Brush weatherstripping pile trifin 6mm  <br>Βουρτσάκι trifin 6mm  | 2*(W/2)<br>Fh  |
| 6206911203      |                       | Brush weatherstripping pile 12mm  <br>Βουρτσάκι 12mm  | Fh   |
| 2406500003      |                       | Decorative gasket for S650 flat frame  <br>Ελαστικό χαμηλού οδηγού S650   | W + W/2 +115mm                                       |
| 3113164603      |                       | Σύνδεσμος χαμηλού οδηγού S31646  <br>Low frame S31646 connector   | 1 pair/ ζεύγος                                       |
| 6604408803      |                       | Εξωτερική βαλβίδα αντεπιστροφής τύπου SV-E  <br>External flap valve SV-E type   | W/240mm  |
| 6603164600      |                       | Θερμομονωτικό πάνελ για απορροές οδηγού S31646  <br>Insulation panel for drainage of S31646 flat frame                      | Fw/2400mm pcs   τμχ<br>(1 bar = 2400mm)              |
| 3113167203      |                       | Στόπερ για καπακι οδηγού S31698 για<br>πολυφυλλες τυπολογίες   Stopper for S31698<br>cover profile for multisash typologies | 1 pair   ζεύγος                                      |
| 3113175203      |                       | Pair of end caps for pocket sliding<br>trimming profile S31752  <br>Ζεύγος ταπών αρμοκάλυπτρου S31752                       | 4 pairs   ζεύγη                                      |



28 Four-sash with meeting stile pocket window with flat frame  
 Τετράφυλλο φιλητό χωνευτό με συνεπίπεδο οδηγό

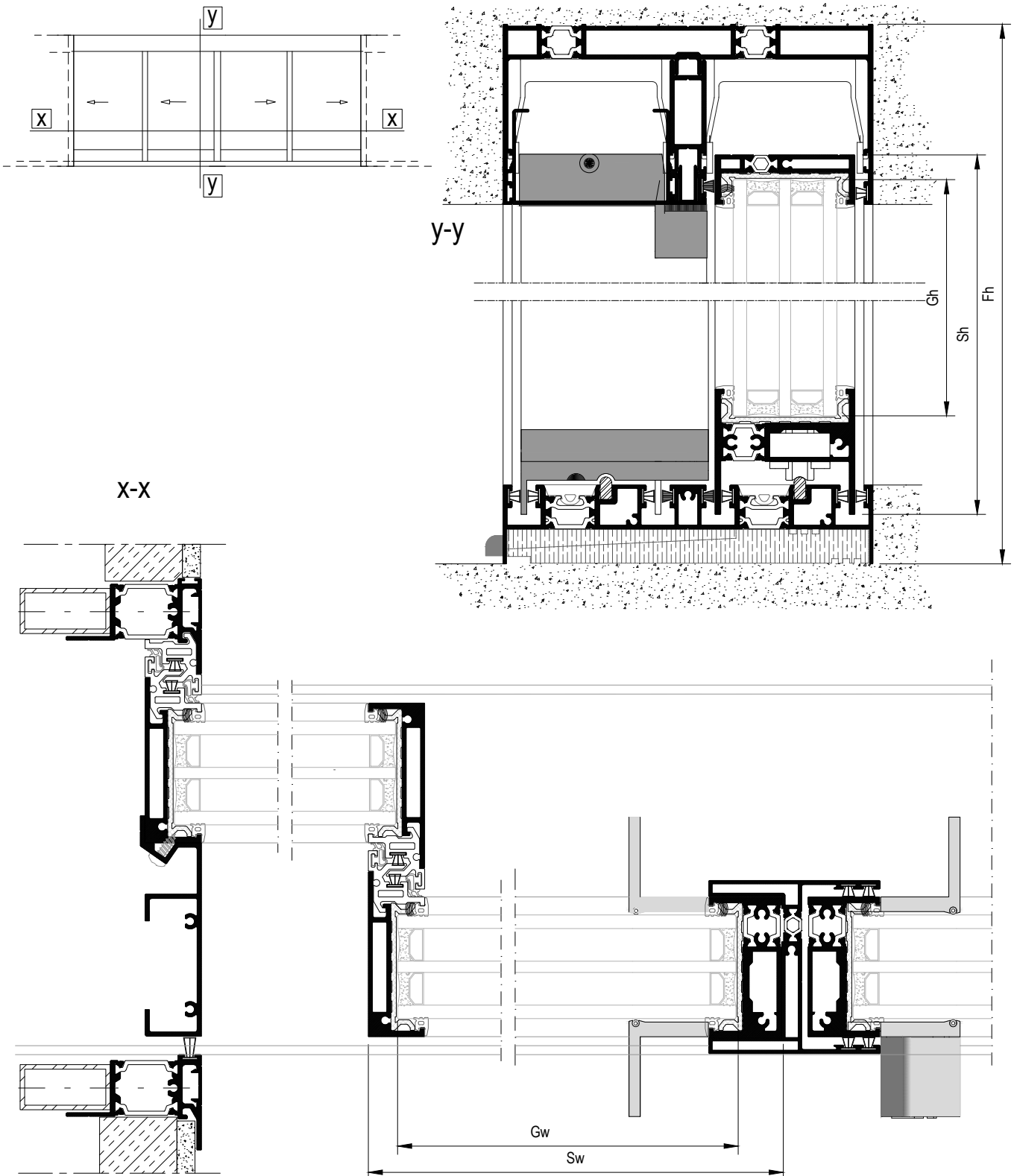

28

Four-sash with meeting stile pocket window with flat frame  
Τετράφυλλο φιλητό χωνευτό με συνεπίπεδο οδηγό

Profile cuttings | Κοπές προφίλ

| Description<br>Περιγραφή                                   | Code<br>Κωδικός | Cutting<br>Κοπή | Quantity<br>Ποσότητα |
|--|-----------------|-----------------|----------------------|
| Sash cuttings   Κοπές φύλλου                               |                 |                 |                      |
| Πλάτος άνω προφίλ φύλλου  <br>Upper sash profile width     | S30658          | W/4 -3.5mm      | 2 pcs   τμχ          |
|  |                 | W/4 +2.5mm      | 2 pcs   τμχ          |
| Πλάτος κάτω προφίλ φύλλου  <br>Bottom sash profile width   | S31690          | W/4 -21.5mm     | 2 pcs   τμχ          |
|  |                 | W/4 -25.5mm     | 2 pcs   τμχ          |
| Ύψος προφίλ φύλλου   Sash profile height                   | S30652          | Fh -88mm        | 2 pcs   τμχ          |
| Ύψος γάντζου   Hook profile height                         | S31609          | Fh -90mm        | 6 pcs   τμχ          |
| Πρόσθετο προφίλ   Additional profile                       | S31755          | Fh -57mm        | 2 pcs   τμχ          |
| Ύψος μπινιού   Adjoining profile height                    | S31694          | Fh -133mm       | 1 pcs   τμχ          |
| Glass cuttings   Κοπές υάλωσης                             |                 |                 |                      |
| Glass unit height   Ύψος υαλοπίνακα                        |                 | Fh -135mm       | 4 pcs   τμχ          |
| Glass unit width   Πλάτος υαλοπίνακα                       |                 | W/4 -28mm       |                      |
| Frame cuttings   Κοπές κάσας                               |                 |                 |                      |
| Πλάτος άνω οδηγού   Upper frame track width                | S31680          | W +600mm        | 1 pcs   τμχ          |
| Πλάτος κάτω οδηγού   Bottom track width                    | S31646          | W+ W/2 +112mm   | 1 pcs   τμχ          |
| Πρόσθετο άνω οδηγού  <br>Additional profile of upper frame | S31688          | W +600mm        | 1 pcs   τμχ          |
| Πρόσθετο άνω οδηγού  <br>Additional profile upper frame    | S30669          | W +600mm        | 1 pcs   τμχ          |
| Πρόσθετο προφίλ   Additional profile                       | S31698          | W/2 -50.5mm     | 1 pcs   τμχ          |
| Προφίλ αρμοκάλυπτρου   Additional profile                  | S31752          | Fh -115mm       | 4 pcs   τμχ          |
| Πρόσθετο προφίλ   Additional profile                       | M8464           | Fh -115mm       | 4 pcs   τμχ          |

|    |   |
|----|---|
| 28 | <b>Four-sash with meeting stile pocket window with flat frame</b><br><b>Τετράφυλλο φιλητό χωνευτό με συνεπίπεδο οδηγό</b> |
|----|---|

|   |
|---|
| List of accessories   Λίστα εξαρτημάτων |
|---|

| Code<br>Κωδικός   | Accessory<br>Εξάρτημα | Description<br>Περιγραφή   | Quantity<br>Ποσότητα   |
|---|-----------------------|--|--|
| 2903065003  |                       | Glazing wedge  <br>Τακάκι τζαμιού  | 20 pcs/sash   τμχ/φύλλο  |
| 3113065203  |                       | 90° degrees cut sash connector  <br>Σύνδεσμος σόκορης σύνδεσης   | 2 set   σετ  |
| 3113169033 (right)<br>AND<br>3113169133 (left)                  |                       | Set of end caps for insulated interlocking profile<br>with flat frame   Σετ ταπών θερμ/κου γάντζου για<br>συνεπίπεδο οδηγό | 2 sets   σετ   |
| 3113065823 (right)<br>AND<br>3113065833 (left)                  |                       | Pair of end caps for interlocking profile machining  <br>Ζεύγος ταπών για τη κατεργασία στο γάντζο                         | 2+2 ζεύγη/ pairs   |
| 6603160900  |                       | PVC profile for thermal break interlocking profile  <br>PVC θερμομονωτικού γάντζου   | Fh -164.5mm   6 pcs   τμχ<br>Fh -139mm   2 pcs   τμχ   |
| 3113170323  |                       | Enhanced interlocking profile S31703 end cap  <br>Τάπα ενισχυμένου γάντζου S31703  | 1 ζεύγος ανά S31703  <br>1 pair per S31703 profile   |
| 3113170403  |                       | Enhanced interlocking profile S31704 end cap  <br>Τάπα ενισχυμένου γάντζου S31704  | 1 ζεύγος ανά S31704  <br>1 pair per S31704 profile   |
| 6002565100  |                       | Roller Ø24  <br>Ράουλο Ø24   | < 250kg 2 pcs/sash   τμχ./φύλλο<br>> 250kg 4 pcs/sash   τμχ./φύλλο   |
| 6600061300  |                       | Inox railing guide<br>Ανοξείδωτος οδηγός   | 3W/4 -110mm   meeting sashes<br>[1.5*W -145mm]   secondary sashes  |
| 61065202xx (left)<br>black anodized -45<br>natural anodized -33 |                       | S650 pair of minimal handles left side  <br>Κιτ μίνιμαλ χειρολαβών κλειδαριάς S650 αριστερό                                | 1 pair   ζεύγος  |
| 61065203xx<br>black anodized -45<br>natural anodized -33        |                       | Κιτ χειρολαβών S650 χωρίς κλειδαριά  <br>S650 pair of handles without lock   | 1 pair   ζεύγος  |
| 6406513001  |                       | Adjustable locking set for meeting stile  <br>Ρυθμιζόμενο κλειδώμα φιλητού   | 3 set   σετ  |
| 6106510000  |                       | Additional rode for sash height >3m  <br>Πρόσθετη ντιζα για φύλλο >3m  | 1 pcs  |
| 6406500901  |                       | Front lock protection S650  <br>Προστασία μπροστινού κλειδώματος S650  | 2 pcs   τμχ.<br><small>Caution! Place above handle!<br/>Προσοχή! Τοποθέτηση άνω της χειρολαβής!</small>  |
| 6406500600  |                       | Lock protection  <br>Προστασία κλειδώματος   | 1 pcs per locking mechanism  <br>1 τμχ. άνα κλειδαριά<br><small>*Use 640-65-007-00, if front locking points are used<br/>*Χρησιμοποιείται εναλλακτικά το 640-65-007-00 σε περίπτωση τοποθέτησης μπροστινών κλειδωμάτων</small> |

28

Four-sash with meeting stile pocket window with flat frame  
Τετράφυλλο φιλητό χωνευτό με συνεπίπεδο οδηγό

List of accessories | Λίστα εξαρτημάτων

| Code<br>Κωδικός | Accessory<br>Εξάρτημα | Description<br>Περιγραφή  | Quantity<br>Ποσότητα                                 |
|-----------------|-----------------------|---|--|
| 3113168003      |                       | Spacers for S650  <br>Αποστατικό κύλισης για S650   | 1 set per moving sash  <br>1 σετ ανά κινούμενο φύλλο |
| 6606252003      |                       | Εξωτερικό στοπ 20mm<br>External Stopper 20 mm   | 4 pcs   τμχ.   |
| 2402650203      |                       | Interlocking sealing gasket  <br>Ελαστικό άγκιστρου   | [Fh - 125mm]   2pcs<br>[Fh - 115mm]   6pcs           |
| 2003065003      |                       | Glazing gasket S650  <br>Ελαστικό τζαμιού S650  | 16* (Sw+Sh)  |
| 2400031400      |                       | Gasket for brush fixing  <br>Ελαστικό σταθεροποίησης βουρτσάκι  | 12*(W/4)   |
| 6206910603      |                       | Brush weatherstripping pile 6mm  <br>Βουρτσάκι απλό 6mm   | 6*W/4<br>4*(W/2)<br>12*Fh                            |
| 6206930603      |                       | Brush weatherstripping pile trifin 6mm  <br>Βουρτσάκι trifin 6mm  | 2*(W/4)<br>2*(W/2)                                   |
| 6206911203      |                       | Brush weatherstripping pile 12mm  <br>Βουρτσάκι 12mm  | 2*Fh   |
| 2406500003      |                       | Decorative gasket for S650 flat frame  <br>Ελαστικό χαμηλού οδηγού S650   | W + W/2 +73mm  |
| 3113164603      |                       | Σύνδεσμος χαμηλού οδηγού S31646  <br>Low frame S31646 connector   | 1 pair/ ζεύγος                                       |
| 6604408803      |                       | Εξωτερική βαλβίδα αντεπιστροφής τύπου SV-E  <br>External flap valve SV-E type   | W/240mm  |
| 6603164600      |                       | Θερμομονωτικό πάνελ για απορροές οδηγού S31646  <br>Insulation panel for drainage of S31646 flat frame                      | Fw/240mm pcs   τμχ<br>(1 bar = 2400mm)               |
| 3113167203      |                       | Στόπερ για καπακι οδηγού S31698 για<br>πολυφυλλες τυπολογίες   Stopper for S31698<br>cover profile for multisash typologies | 2 pairs   ζεύγη                                      |
| 3113175203      |                       | Pair of end caps for pocket sliding<br>trimming profile S31752  <br>Ζεύγος ταπών αρμοκάλυπτρου S31752                       | 4 pairs   ζεύγη                                      |
| 3113169413      |                       | Pair of adjoining profile end cap for flat frame  <br>Ζεύγος τάπα μπινί για συνεπίπεδο οδηγό                                | 1 ζεύγος/ pair                                       |
| 6406569423      |                       | Set of keepers and stopper for S650<br>meeting stile   Σετ αντικρουσμάτων με<br>στόπερ για φιλητό S650                      | 1 set   σετ  |
| 3113168813      |                       | Pair of upper central seals  <br>Ζεύγος άνω κεντρικών στεγανωτικών  | 4 pairs   ζεύγη                                      |

29 Two-sash parallel sliding with flat frame and IFS  
 Δίφυλλο επάλληλο με συνεπίπεδο οδηγό και σήτα IFS

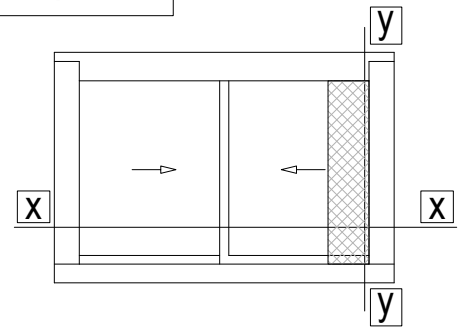
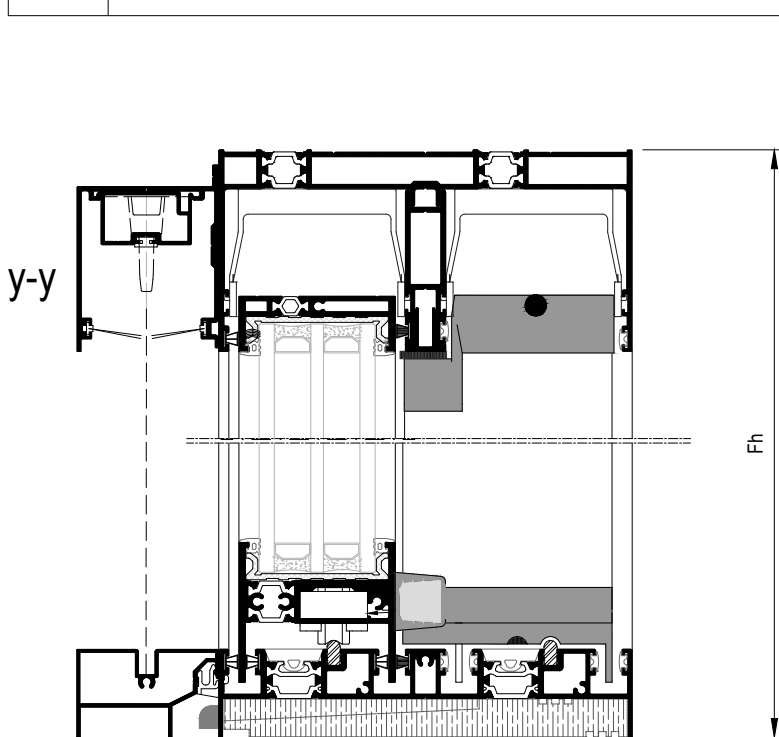

According to Fh IFS kit order is placed |  
 Βάσει του Fh γίνεται η παραγγελία του kit IFS

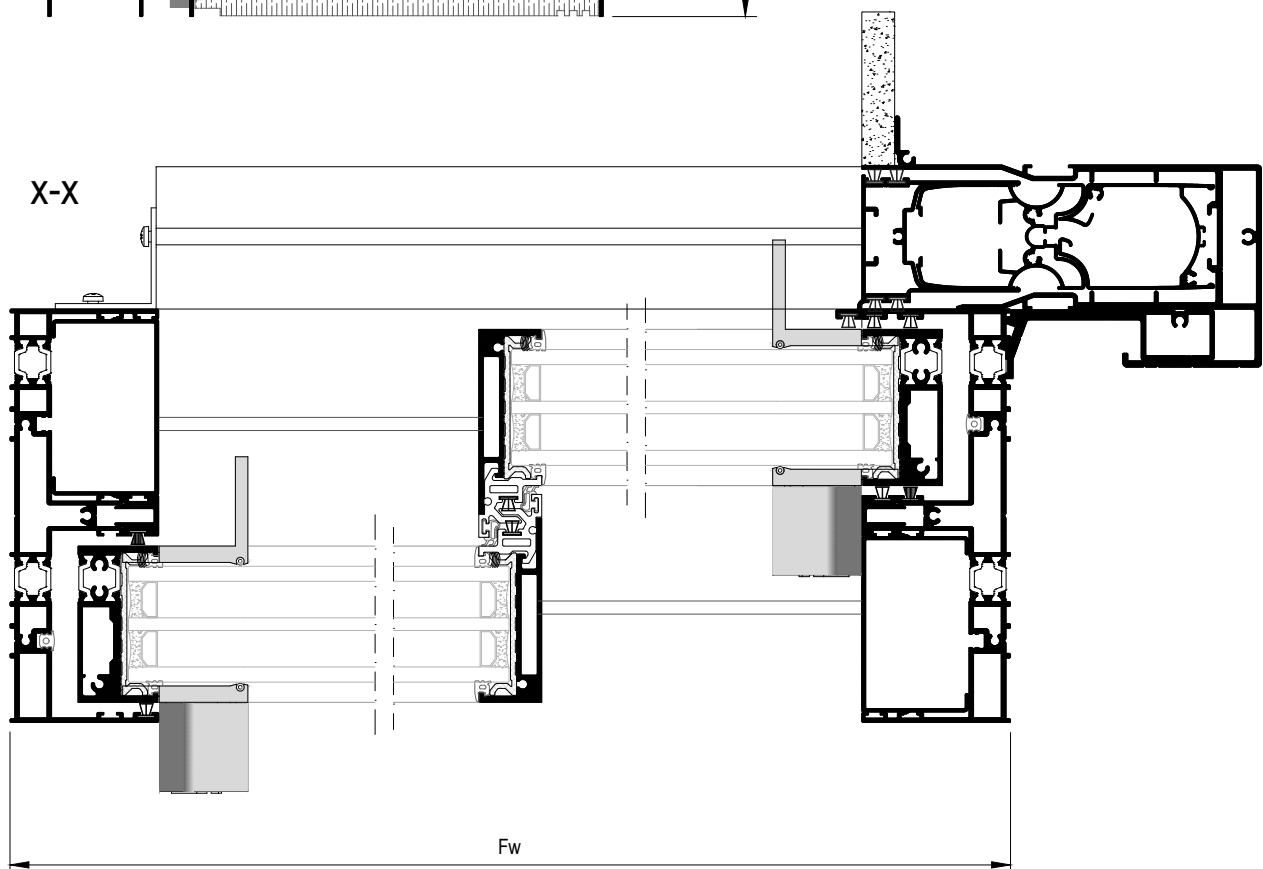

29

Two-sash parallel sliding with flat frame and IFS  
 Δίφυλλο επάλληλο με συνεπίπεδο οδηγό και σήτα IFS

Profile cuttings | Κοπές προφίλ

| Description<br>Περιγραφή                   | Code<br>Κωδικός | Cutting<br>Κοπή   | Quantity<br>Ποσότητα |
|--|-----------------|---|----------------------|
| IFS Frame cuttings   Κοπές κάσας IFS       |                 |   |                      |
| Πλάτος οδηγού   Frame rail                 | S50102          | Fw - 108 mm   | 1 pcs   τμχ          |
| Πλάτος οδηγού   Frame rail                 | S50082          | Fw < 4200mm $\frac{Fw}{2} + 133mm$<br>Fw > 4200mm Fw - 1966mm | 1 pcs   τμχ          |
| Πρόσθετο οδηγού   Additional frame profile | S50143          | *detail on   σημείωση στο<br>fabrication manual 2000 mm       | 1 pcs   τμχ          |
| Πλάτος οδηγού   Frame rail                 | S50079          | Fw + 87 mm  | 1 pcs   τμχ          |
| Ύψος οδηγού   Frame height                 | S50076          | Fh - 118 mm   | 1 pcs   τμχ          |

List of accessories | Λίστα εξαρτημάτων

| Code<br>Κωδικός          | Accessory<br>Εξάρτημα | Description<br>Περιγραφή   | Quantity<br>Ποσότητα |
|--------------------------|-----------------------|--|----------------------|
| 3115010201<br>3115010200 |                       | Bottom end cap for left IFS  <br>Τάπα δαπέδου αριστερής σήτας IFS<br>(right   δεξιά) | 1 pcs   τμχ          |
| 3115007601<br>3115007600 |                       | Upper end cap for left IFS  <br>Άνω τάπα αριστερής σήτας IFS<br>(right   δεξιά)      | 1 pcs   τμχ          |
| 3115008200               |                       | IFS Stopper  <br>Στόπερ σήτας  | 1 pcs   τμχ          |
| 6605000500               |                       | IFS frame connector  <br>Σύνδεσμος οδηγού IFS  | Fh/300mm pcs   τμχ   |
| 1202002000               |                       | IFS frame connection corner  <br>Γωνία στερέωσης κάτω οδηγού IFS                     | 1 pcs   τμχ          |
| 6605008300               |                       | IFS upper axis base  <br>Πάνω βάση άξονα IFS   | 1 pcs   τμχ          |
| 62069106xx               |                       | Brush weatherstripping pile 6mm  <br>Βουρτσάκι απλό 6mm                              | 4Fh                  |
| 62069108xx               |                       | Brush weatherstripping pile 8mm  <br>Βουρτσάκι 8mm                                   | 3Fh                  |
| 3110073603               |                       | Outer waterproofing profile clip  <br>Κλιπ εξωτερικού νεροσταλάκτη                   | Fw/300 pcs / τμχ     |

29

Two-sash parallel sliding with flat frame and IFS  
 Δίφυλλο επάλληλο με συνεπίπεδο οδηγό και σήτα IFS

List of accessories | Λίστα εξαρτημάτων

| Code<br>Κωδικός | Accessory<br>Εξάρτημα | Description<br>Περιγραφή                             | Quantity<br>Ποσότητα   |
|-----------------|-----------------------|--|--|
| 7660094100      |                       | Magnetic gasket 2m  <br>Μαγνητικό ελαστικό 2m        | 1 bar   βέργα<br><small>*detail on   σημείωση στο fabrication manual</small> |
| 62004819xx      |                       | Brush weatherstripping pile 20mm  <br>Βουρτσάκι 20mm | Fw   |

Kit IFS | Κιτ IFS

|  |  |  |  |
|--|--|--|--|
| Κιτ αριστερής σήτας IFS επίπεδος οδηγός<br>  IFS Flat frame kit left | IFS-010602<br><small>λαβή: μαύρη ή φυσική ανοδίαση<br/>handle: black or natural anodized</small> |  | Fh<br>(max flyscreen opening 2m  <br>μέγιστο άνοιγμα σήτας 2m) |
| Κιτ δεξιάς σήτας IFS επίπεδος οδηγός<br>  IFS Flat frame kit right   | IFS-010202<br><small>λαβή: μαύρη ή φυσική ανοδίαση<br/>handle: black or natural anodized</small> |  | Fh<br>(max flyscreen opening 2m  <br>μέγιστο άνοιγμα σήτας 2m) |

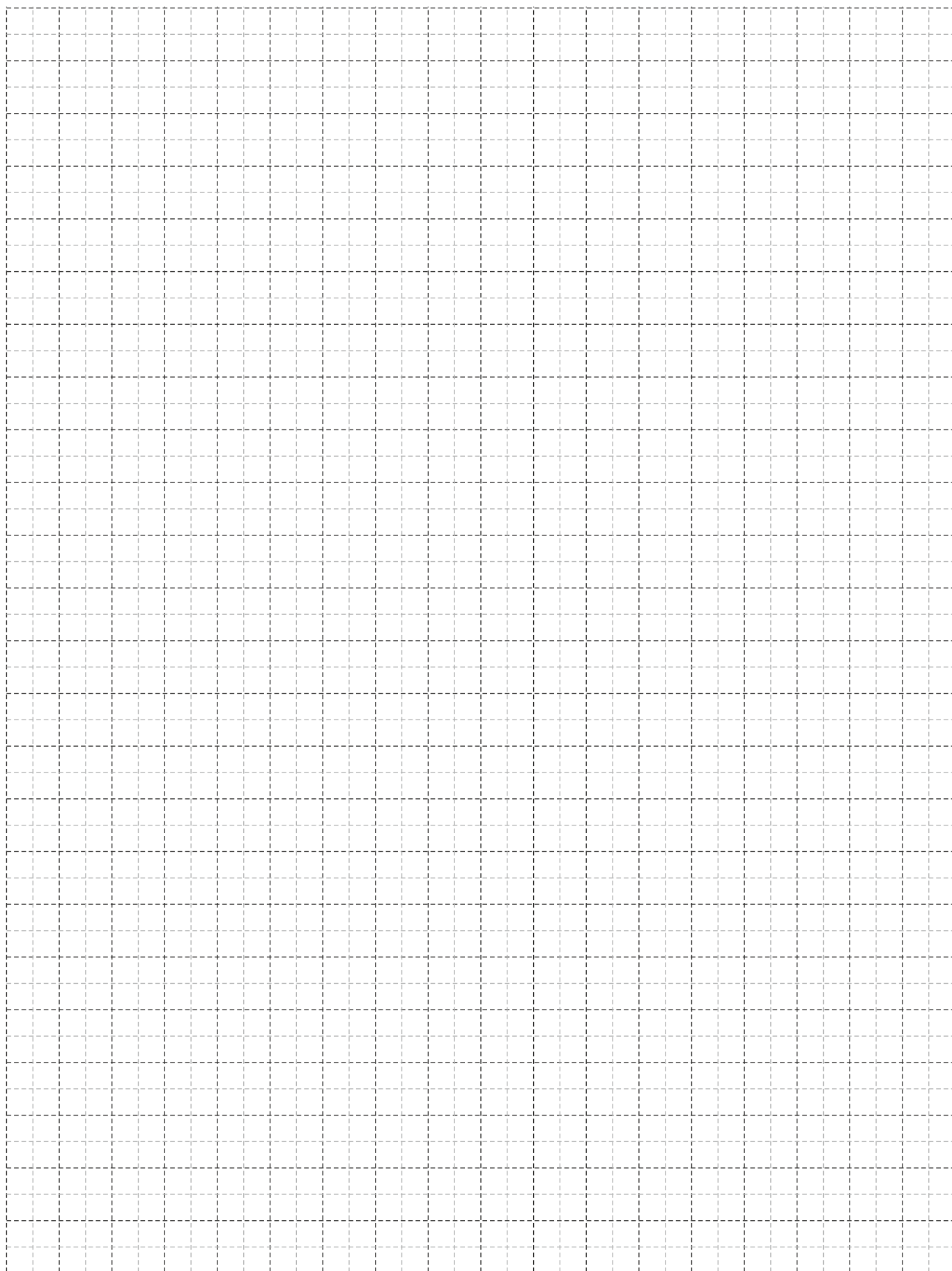



# GLAZINGS ΥΑΛΩΣΕΙΣ

Glazing lists provided in this catalogue have been formulated according to the 2D sections of our systems and the drawings of the individual gaskets combined with real application tests. It is however advisable that the IGU installer always applies the wedge gasket on the glazed frames in order to select the proper ALUMIL code, which in some cases might deviate slightly from the given glazing list in this catalog. Factors which might contribute to this deviation are the actual IGU width which might differ from the nominal one, profile and gasket tolerances, powder coating or anodizing treatments, IGU installation at workshop or on site, etc.

Οι λίστες υάλωσης που παρέχονται σε αυτόν τον τεχνικό κατάλογο έχουν μοντελοποιηθεί βάσει των σχεδίων των συστημάτων της ALUMIL και των αντίστοιχων σχεδίων των ελαστικών (σφηνών) σε συνδυασμό με πραγματικούς ελέγχους εφαρμογής. Παρόλα αυτά, συστήνεται ο τοποθετητής των υαλοπινάκων να ελέγχει πάντα το μέγεθος του εσωτερικού ελαστικού (σφήνα) στο πραγματικό κούφωμα, έτσι ώστε να γίνεται η σωστή επιλογή του κωδικού του ελαστικού. Είναι πιθανό, ο κωδικός που θα επιλεγεί για το πραγματικό κούφωμα να διαφέρει ελαφρώς από τον κωδικό του πίνακα υαλώσεων λόγω παραγόντων όπως, το πραγματικό πλάτος υάλωσης που μπορεί να διαφέρει από το ονομαστικό, οι ανοχές των προφίλ και των ελαστικών, η ηλεκτροστατική βαφή / ανοδίσωση, η τοποθέτηση του υαλοπινάκα στο εργοστάσιο ή στο έργο, κλπ.

# Glazing list

GLAZING PANELS SHOULD ALWAYS :

- WITH TEMPERED GLASS
- EDGE POLISHED

|               |  |  |
|---------------|--|--|
| 200-30-650-03 |  | Glazing gasket S650  <br>Ελαστικό τζαμιού S650         |
| 200-31-650-03 |  | Glazing gasket 5mm S650  <br>Ελαστικό τζαμιού 5mm S650 |

## TRIPLE GLAZING

## DOUBLE GLAZING

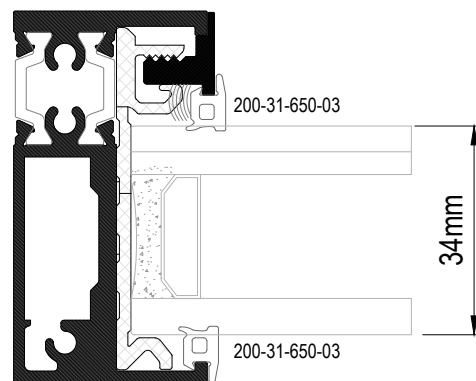
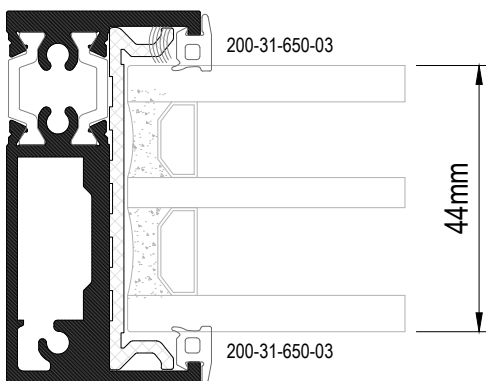
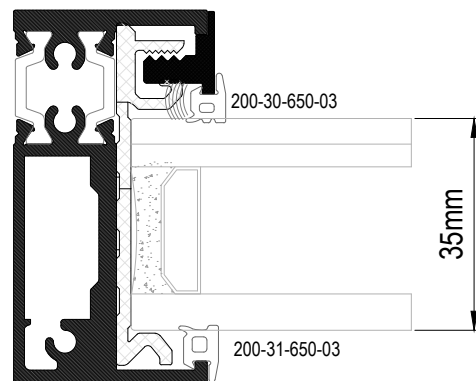
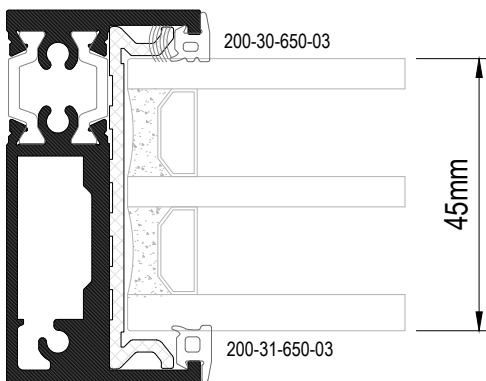
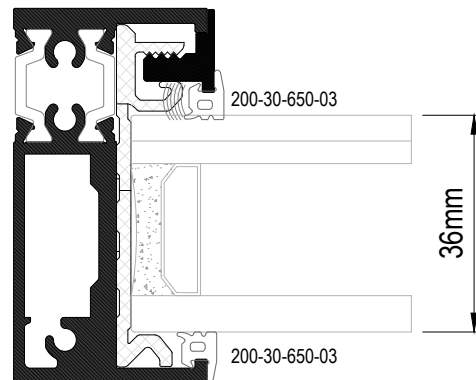
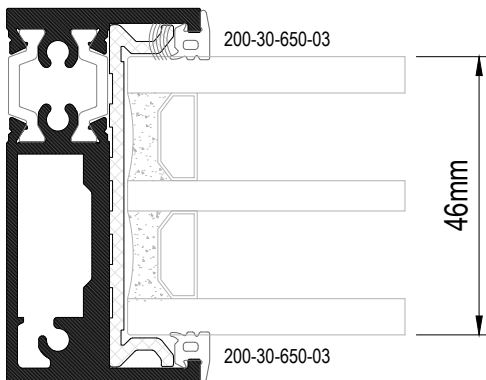

A large decorative graphic on the left side of the page consists of several overlapping geometric shapes in shades of yellow and orange, creating a dynamic, abstract composition.

# DIMENSIONAL LIMITATIONS ΠΕΡΙΟΡΙΣΜΟΙ ΔΙΑΣΤΑΣΕΩΝ

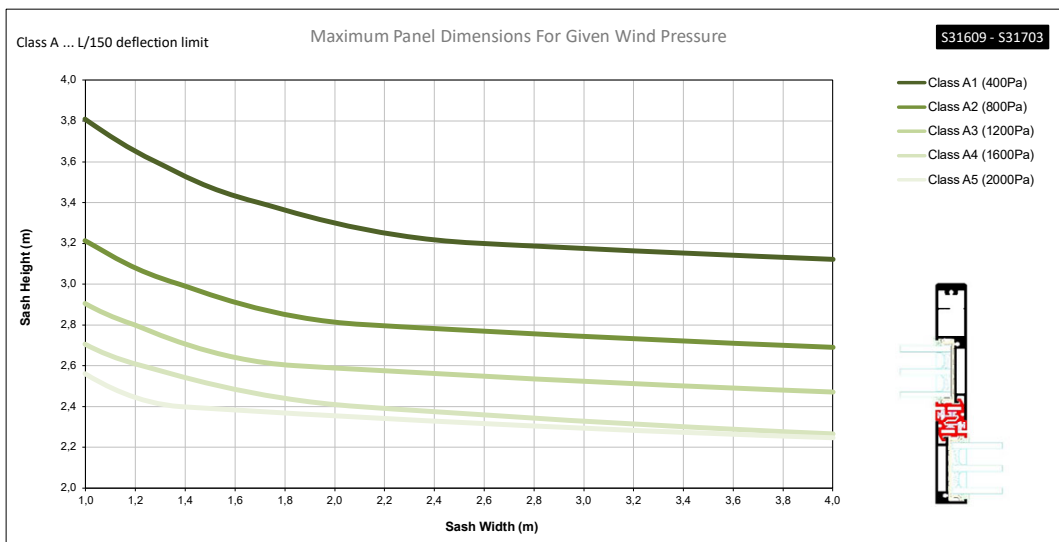
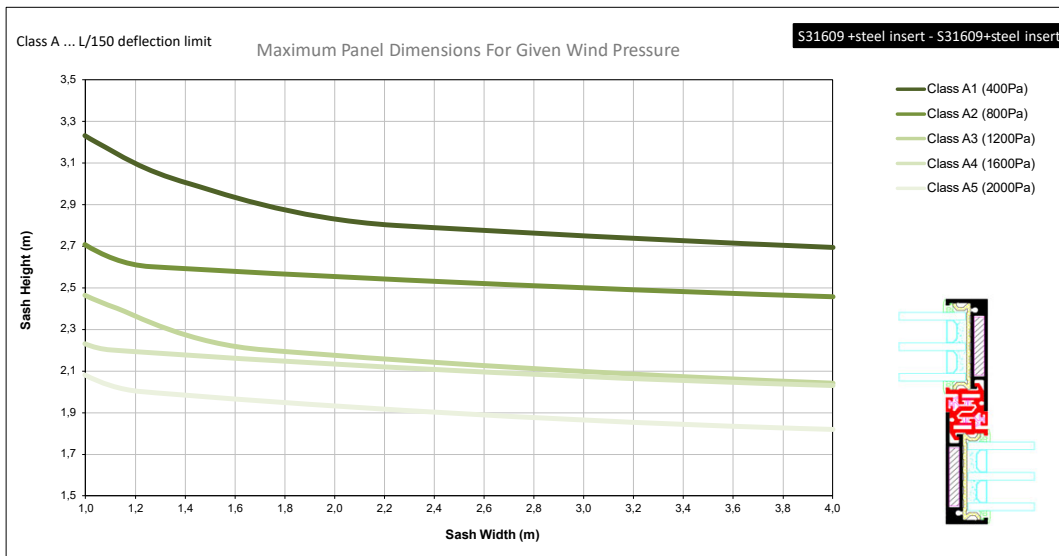
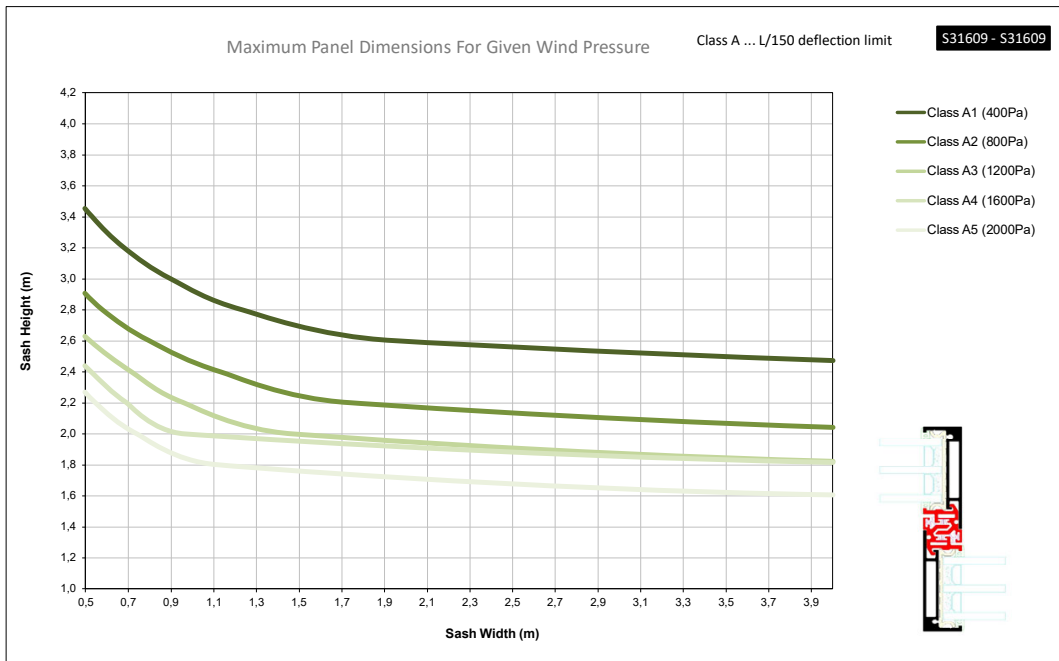

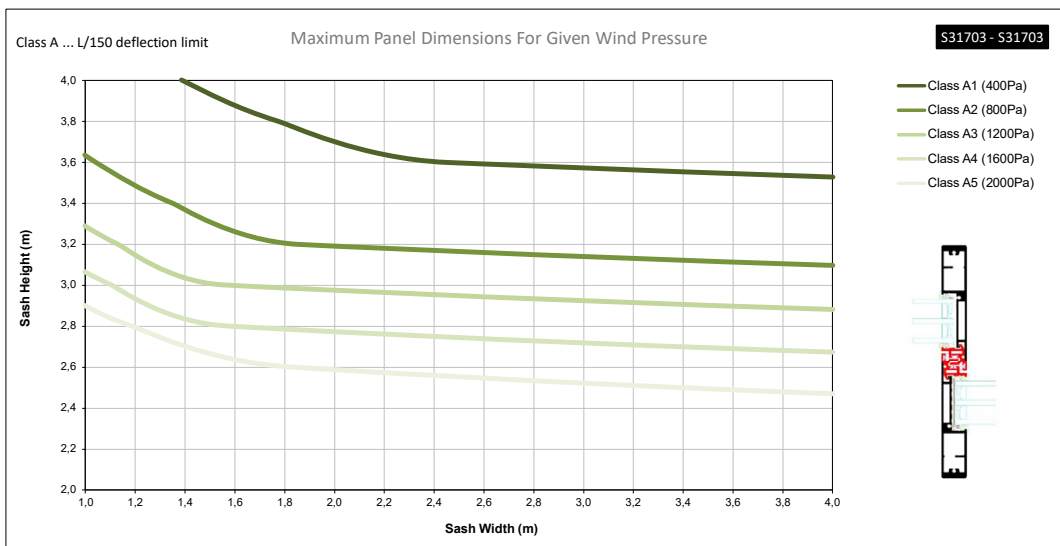
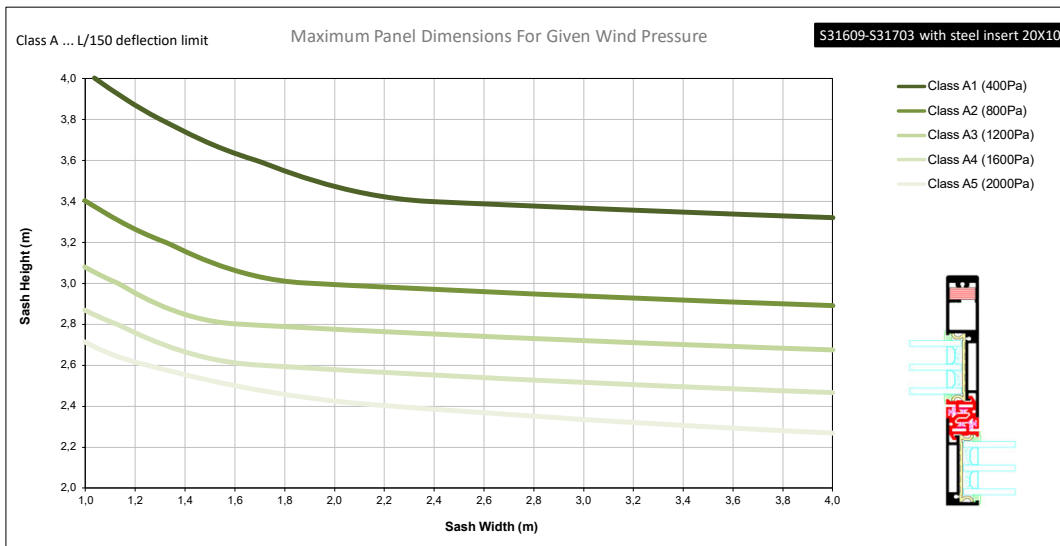
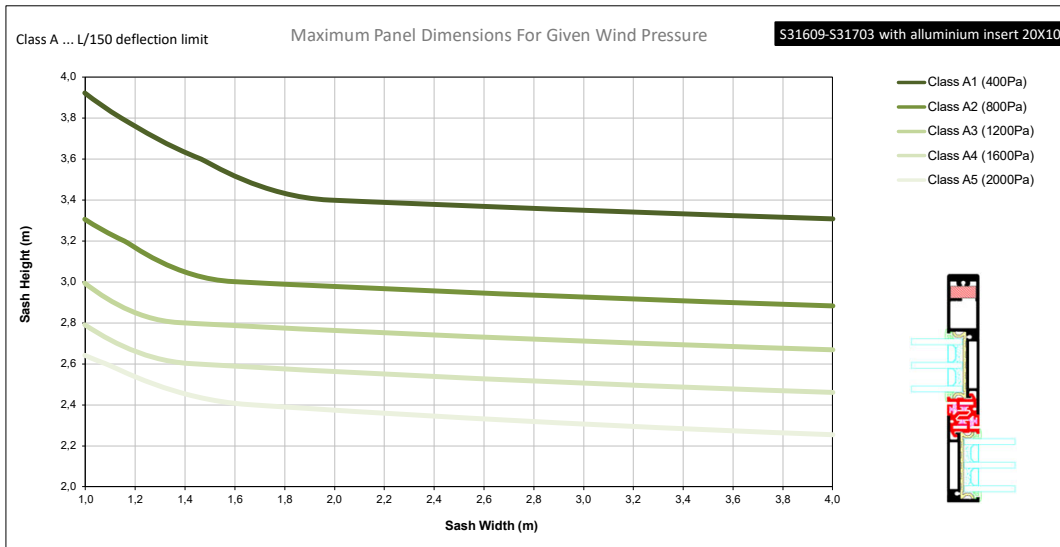

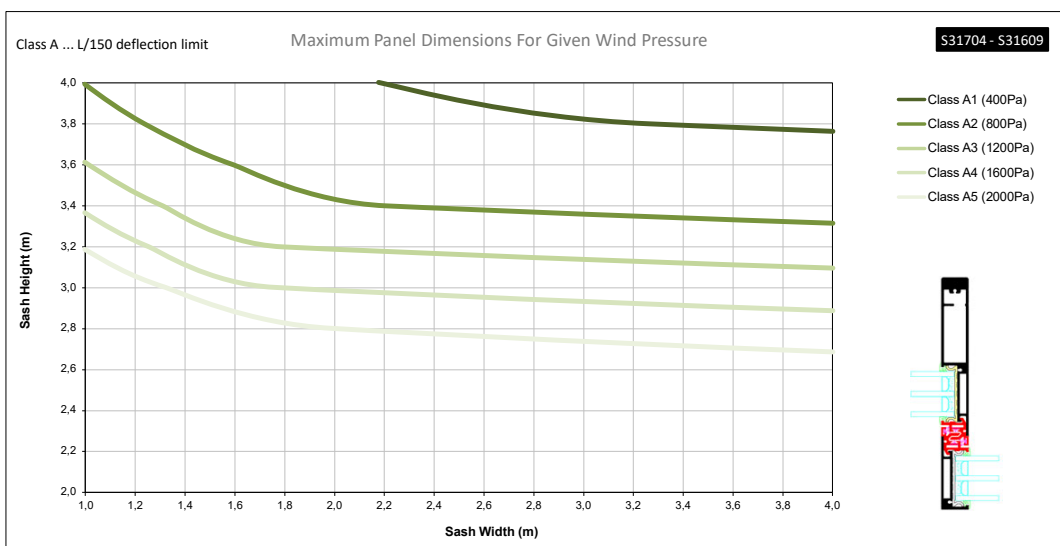
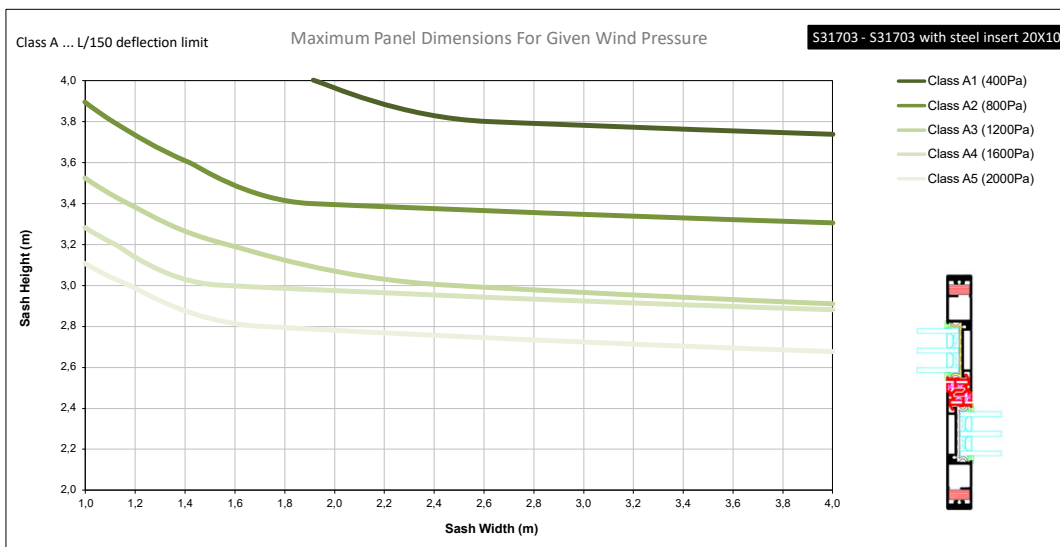
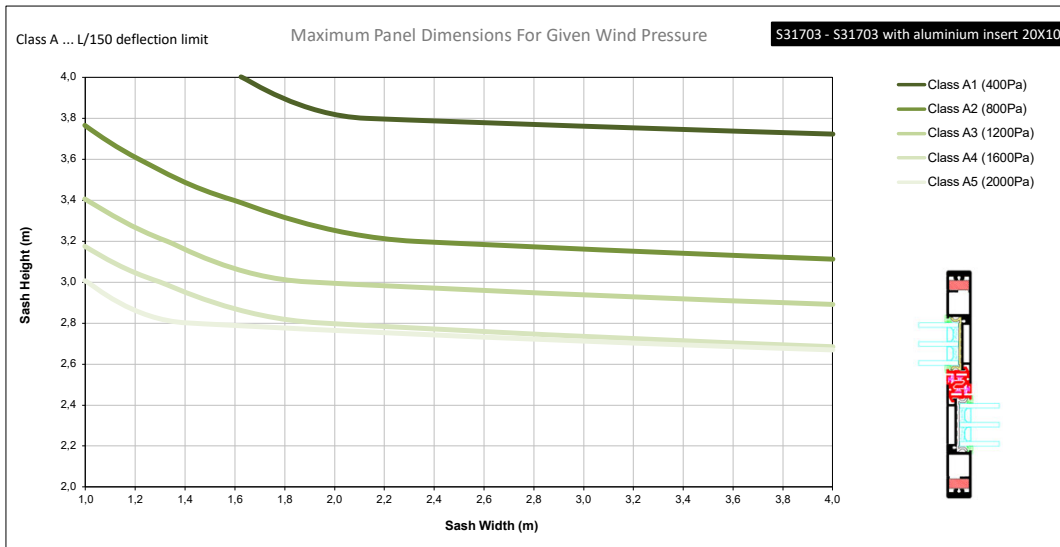

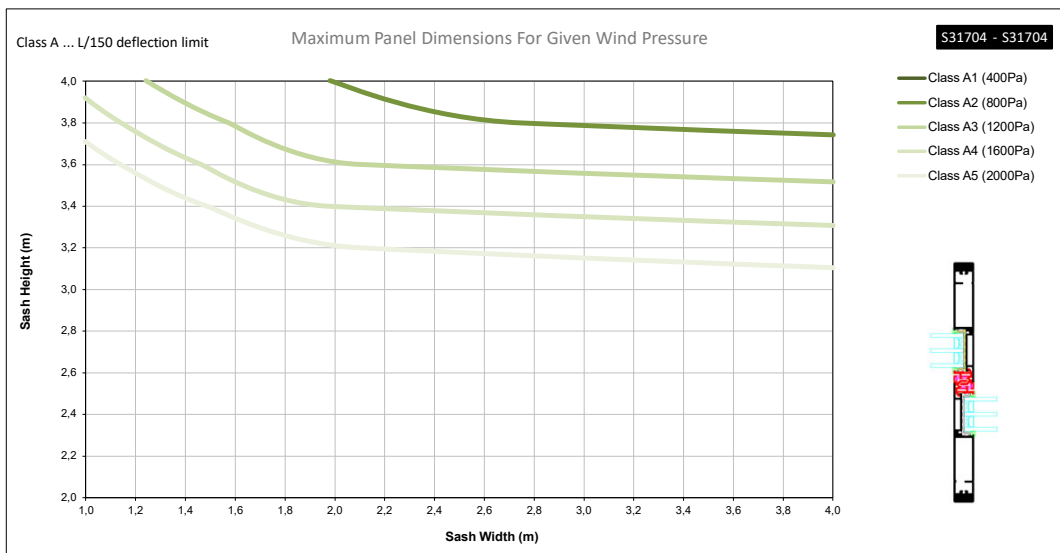
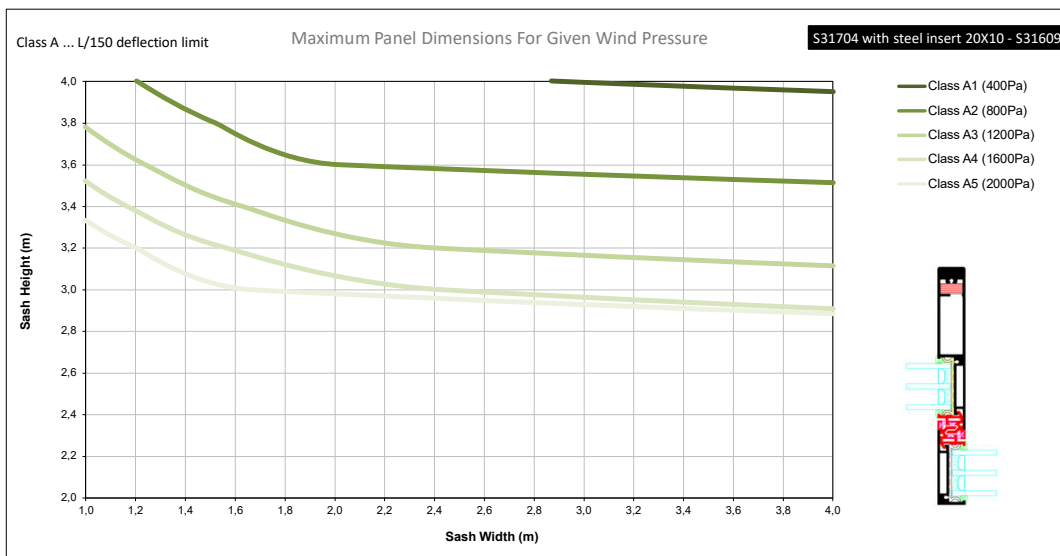
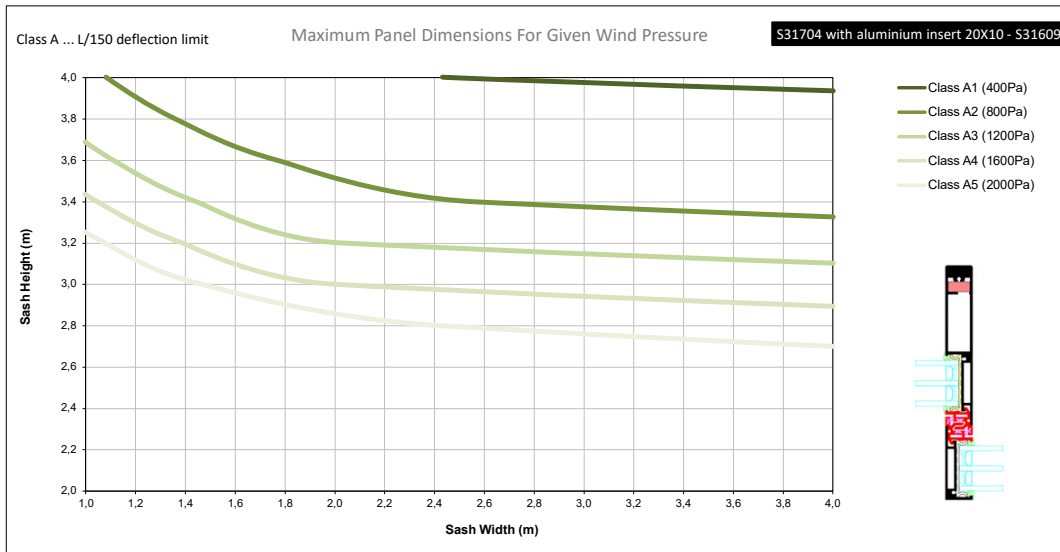

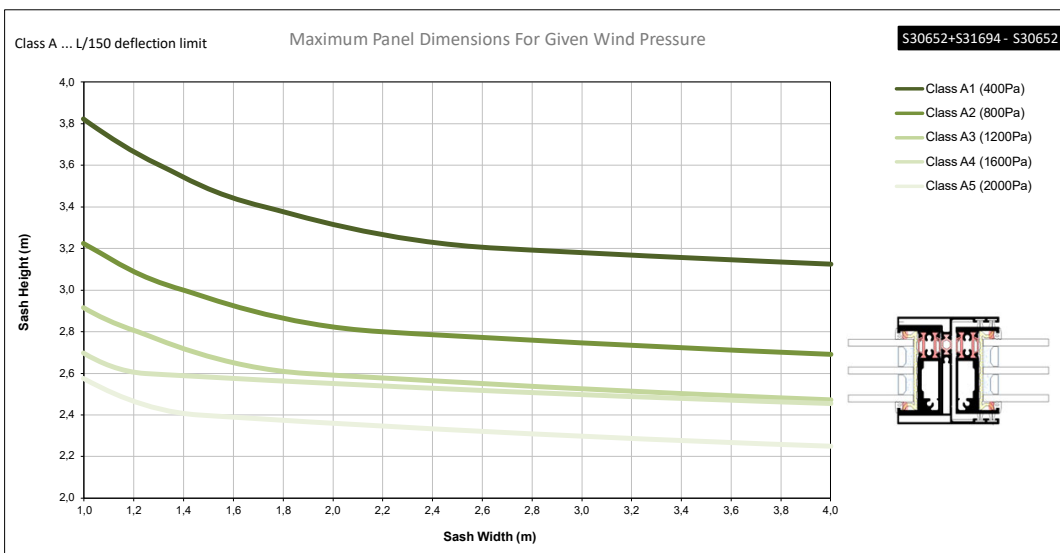
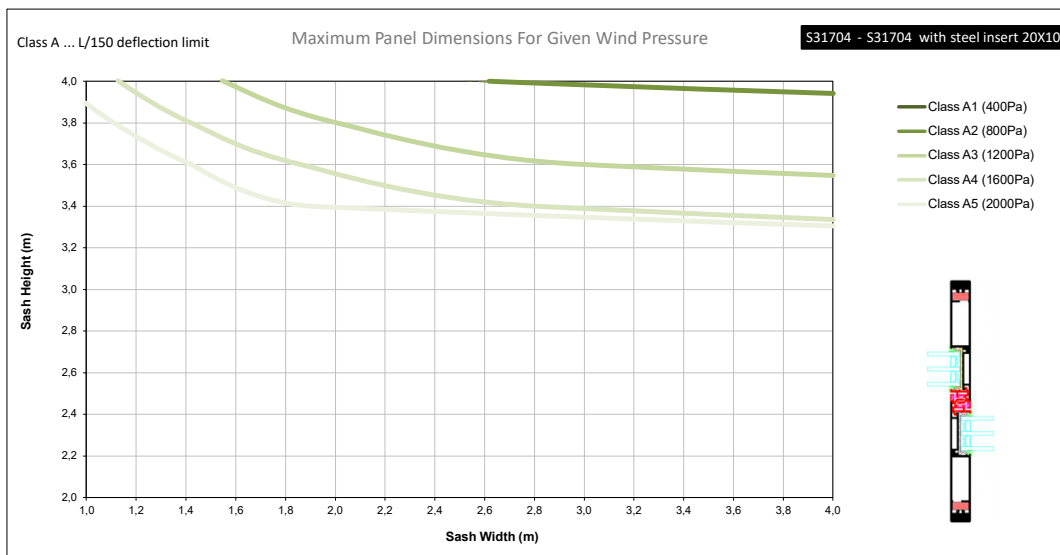
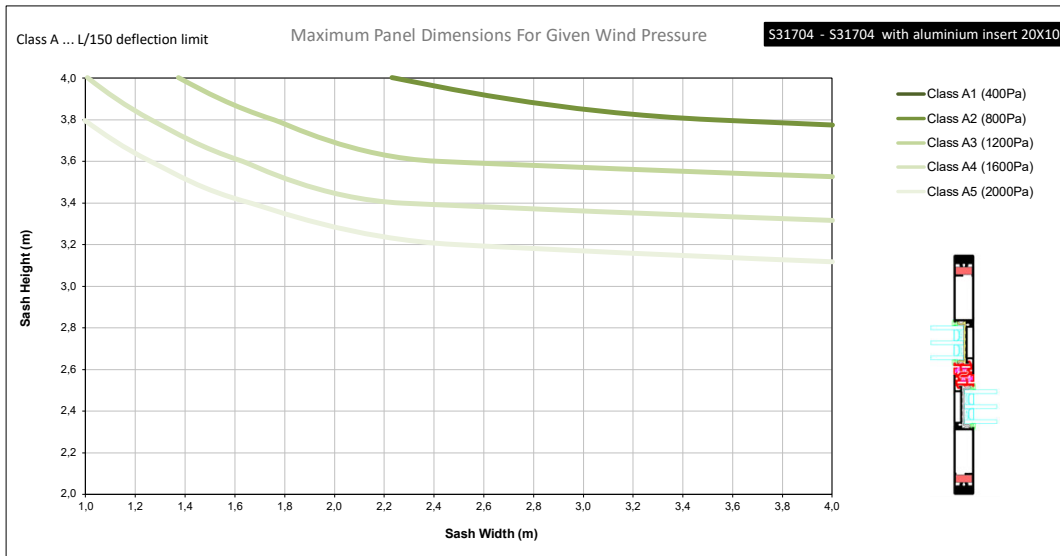



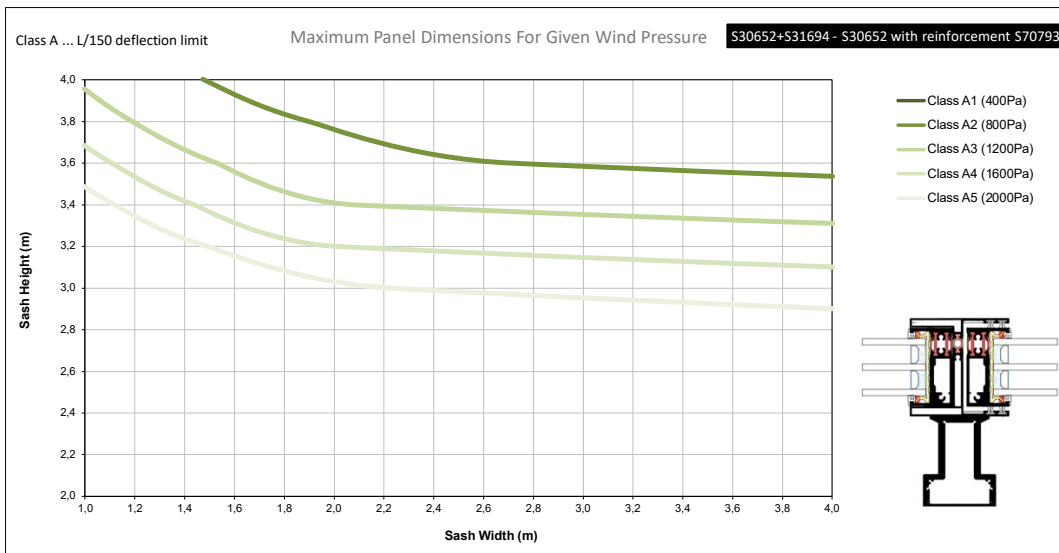
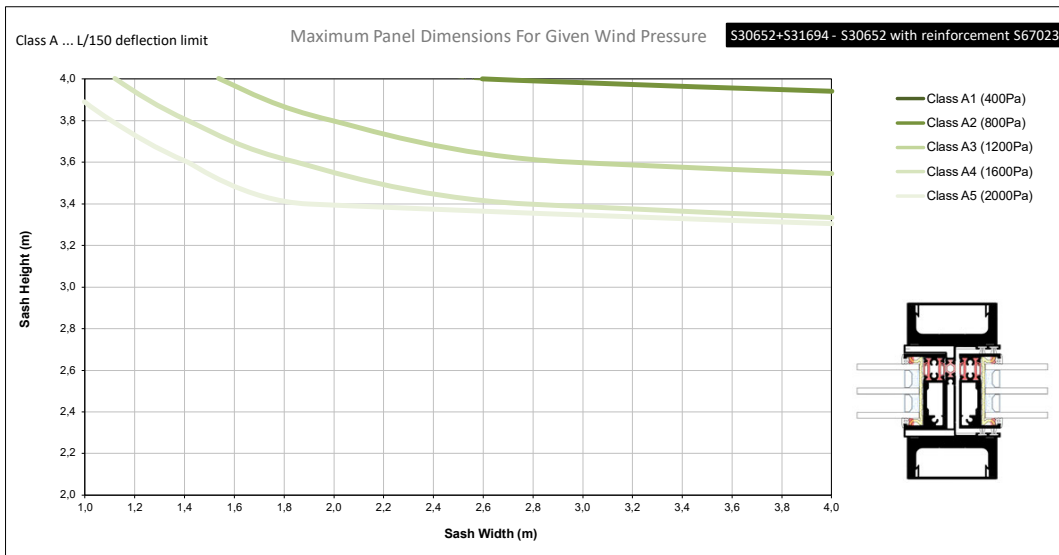
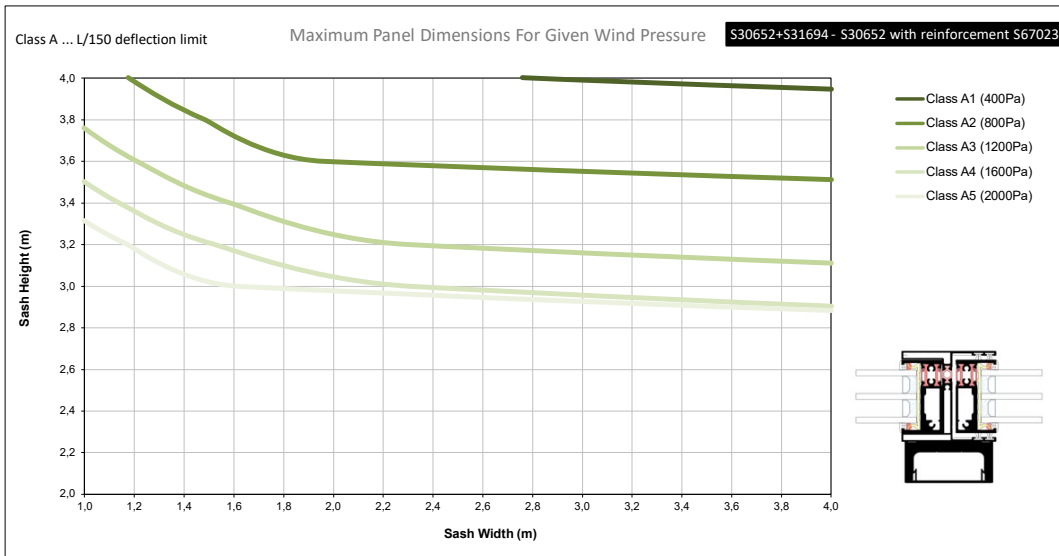

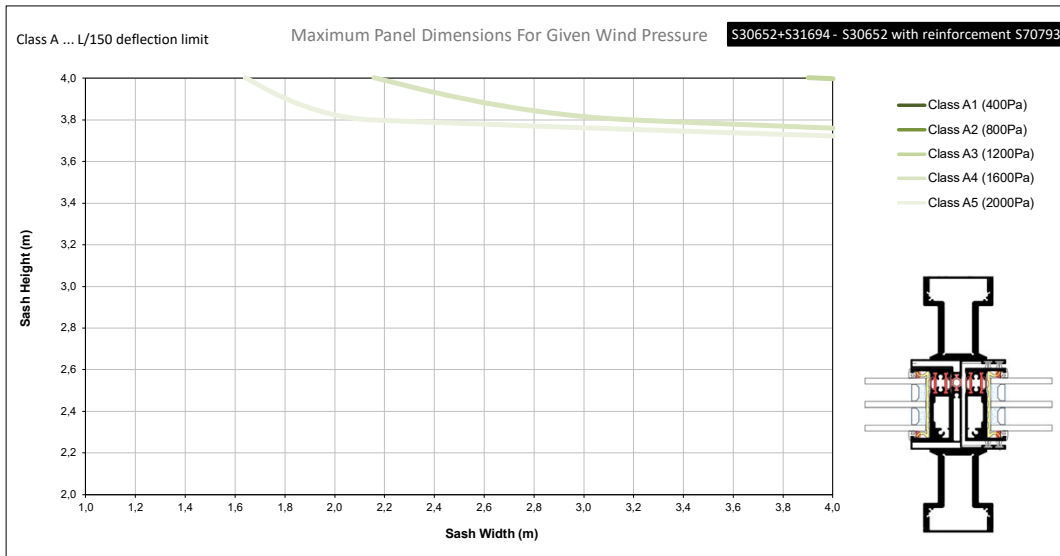

A large, abstract graphic on the left side of the page, composed of several overlapping yellow and orange geometric shapes, including triangles and rectangles, creating a dynamic, angular composition.

# ACCESSORIES ΕΞΑΡΤΗΜΑΤΑ

**Accessory:** EX-770000200

MANUAL SILICON GUN 2 PART x 0,2L  
WITH MIXING RATIO 1:1

ΠΙΣΤΟΛΙ ΧΕΙΡΟΣ ΣΙΛΙΚΟΝΗΣ 2 ΦΥΣΙΓΓΩΝ  
x 0,2L ΜΕ ΑΝΑΛΟΓΙΑ ΜΙΞΗΣ 1:1

**Category:** ADHESIVES AND  
PCS SEALANTS

**Unit:**

**PackSmall:** 1

**PackBig:** 0



**Connected Profiles /**  
Συνεργαζόμενα Προφίλ

**Accessory:** EX-7700200105

SILICONE NEUTRAL CARTRIDGE 280ml  
TRANSPARENT

ΣΙΛΙΚΟΝΗ ΟΥΔΕΤΕΡΗ ΦΥΣΙΓΓΑ 280ml  
ΔΙΑΦΑΝΗΣ

**Category:** ADHESIVES AND  
PCS SEALANTS

**Unit:**

**PackSmall:** 1

**PackBig:** 25



**Connected Profiles /**  
Συνεργαζόμενα Προφίλ

**Accessory:** EX-7707100000

ALU CLEANER 1LT ALUMIL

ΚΑΘΑΡΙΣΤΙΚΟ ΑΛΟΥΜΙΝΙΟΥ 1LT ALUMIL

**Category:** ADHESIVES AND  
PCS SEALANTS

**Unit:**

**PackSmall:** 1

**PackBig:**



**Connected Profiles /**  
Συνεργαζόμενα Προφίλ

**Accessory:** EX-7707916003

SILICONE DOW CORNING 791 600mL  
BLACK SAUSAGE

ΣΙΛΙΚΟΝΗ DOW CORNING 791 600mL  
ΜΑΥΡΗ ΣΑΛΑΜΙ

**Category:** ADHESIVES AND  
PCS SEALANTS

**Unit:**

**PackSmall:** 1

**PackBig:** 20



**Connected Profiles /**  
Συνεργαζόμενα Προφίλ

**Accessory:** INT-7700939803

ONE COMPONENT FAST SETTING  
ADHESIVE SILICONE BLACK 600ML FOR  
CONNECTING WITH SILICONE 776

ΚΟΛΛΑ ΣΙΛΙΚΟΝΗΣ ΜΟΝΟΥ ΣΥΣΤΑΤΙΚΟΥ  
ΤΑΧΕΙΑΣ ΚΟΛΛΗΣΗΣ ΜΑΥΡΗ 600ML  
ΛΟΥΚΑΝΙΚΟ ΓΙΑ ΣΥΝΔΕΣΗ ΜΕ ΣΙΛΙΚΟΝΗ  
776

**Category:** ADHESIVES AND  
PCS SEALANTS

**Unit:**

**PackSmall:** 1

**PackBig:** 20



**Connected Profiles /**  
Συνεργαζόμενα Προφίλ

**Accessory:** INT-7700939813

ONE COMPONENT FAST SETTING  
ADHESIVE SILICONE BLACK 310ML FOR  
CONNECTING WITH SILICONE 776

ΚΟΛΛΑ ΣΙΛΙΚΟΝΗΣ ΜΟΝΟΥ ΣΥΣΤΑΤΙΚΟΥ  
ΤΑΧΕΙΑΣ ΚΟΛΛΗΣΗΣ ΜΑΥΡΗ 310ML  
ΦΥΣΙΓΓΑ ΓΙΑ ΣΥΝΔΕΣΗ ΜΕ ΣΙΛΙΚΟΝΗ  
776WB

**Category:** ADHESIVES AND  
PCS SEALANTS

**Unit:**

**PackSmall:** 1

**PackBig:** 12



**Connected Profiles /**  
Συνεργαζόμενα Προφίλ

**Accessory:** INT-6601167000

INOX GRATING S30670

ΑΝΟΞΕΙΔΩΤΗ ΣΧΑΡΑ S30670, INOX 316

**Category:** ALUMINIUM SHEETS

**Unit:** MET

**PackSmall:** 2

**PackBig:**

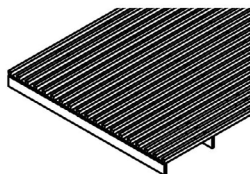

**Connected Profiles /**  
Συνεργαζόμενα Προφίλ

**Accessory:** INT-6603163900

STEEL GRATING FOR S650 S31639, INOX  
316L 2m

ΑΝΟΞΕΙΔΩΤΗ ΣΧΑΡΑ ΓΙΑ S650 S31639,  
INOX 316L 2m

**Category:** ALUMINIUM SHEETS

**Unit:** MET

**PackSmall:** 2

**PackBig:** 0



**Connected Profiles /**  
Συνεργαζόμενα Προφίλ  
S31639

**Accessory:** EX-1607081300

T CONNECTOR FOR FLYSCREEN S650 /  
S700 ECLIPSE

ΣΥΝΔΕΣΜΟΣ ΤΑΦ ΓΙΑ ΚΡΕΜΑΣΤΗ ΣΙΤΑ  
S650 / S700 ECLIPSE

**Category:** CONNECTORS

**Unit:** PCS

**PackSmall:** 1

**PackBig:**

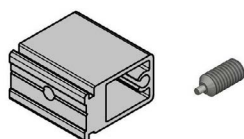

**Connected Profiles /**  
Συνεργαζόμενα Προφίλ

**Accessory:** EX-6605000500

FRAME CONNECTOR FOR IFS  
FLYSCREEN

ΣΥΝΔΕΣΜΟΣ ΟΔΗΓΟΥ ΣΙΤΑΣ IFS

**Category:** CONNECTORS

**Unit:** PCS

**PackSmall:** 1

**PackBig:**

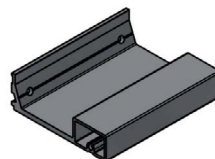

**Connected Profiles /**  
Συνεργαζόμενα Προφίλ  
S50076

**Accessory:** EX-6605008300

BASE HOLDING FOR IFS

ΒΑΣΗ ΣΥΓΚΡΑΤΗΣΗΣ ΚΕΛΥΦΟΥΣ IFS

**Category:** CONNECTORS

**Unit:** PCS

**PackSmall:** 1

**PackBig:**

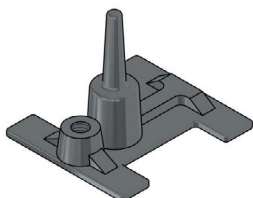

**Connected Profiles /**  
Συνεργαζόμενα Προφίλ

S50079

**Accessory:** INT-1122521000

CORNER TYPOLOGY CONNECTOR PAIR  
FOR S650 INNER CHAMFER OF BOTTOM  
GUIDE 25mm x 5mm

ΖΕΥΓΑΡΙ ΓΩΝΙΑ ΣΥΝΔΕΣΗΣ ΓΩΝΙΑΚΟΥ  
S650 ΕΣΩ ΘΑΛΑΜΟΥ ΚΑΤΩ ΟΔΗΓΟΥ  
25mm x 5mm

**Category:** CONNECTORS

**Unit:** PAI

**PackSmall:** 1

**PackBig:** 50

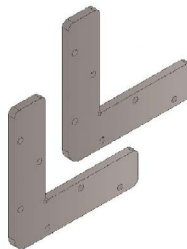

**Connected Profiles /**  
Συνεργαζόμενα Προφίλ

S31670, S31714

**Accessory:** INT-1123881000

CORNER TYPOLOGY CONNECTOR PAIR  
FOR S650 UPPER GUIDE 38.8mm x  
5mm

ΖΕΥΓΑΡΙ ΓΩΝΙΑ ΣΥΝΔΕΣΗΣ ΓΩΝΙΑΚΟΥ  
S650 ΑΝΩ ΟΔΗΓΟΥ 38.8mm x 5mm

**Category:** CONNECTORS

**Unit:** PAI

**PackSmall:** 1

**PackBig:** 30

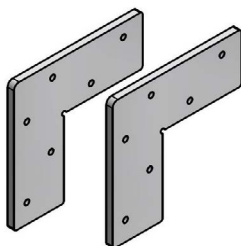

**Connected Profiles /**  
Συνεργαζόμενα Προφίλ

S31712, S31680

**Accessory:** INT-1124521000

CORNER TYPOLOGY CONNECTOR PAIR  
FOR S650 MID CHAMFER OF BOTTOM  
GUIDE 45mm x 5mm

ΖΕΥΓΑΡΙ ΓΩΝΙΑ ΣΥΝΔΕΣΗΣ ΓΩΝΙΑΚΟΥ  
S650 ΜΕΣΟΥ ΘΑΛΑΜΟΥ ΚΑΤΩ ΟΔΗΓΟΥ  
45mm x 5mm

**Category:** CONNECTORS

**Unit:** PAI

**PackSmall:** 1

**PackBig:** 20

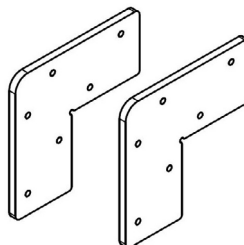

**Connected Profiles /**  
Συνεργαζόμενα Προφίλ

S31670

**Accessory:** INT-3113163900

ALUMINIUM END CAPS SET FOR 2-  
TRACK SUBSIL S650

ΣΕΤ ΤΑΠΩΝ ΑΛΟΥΜΙΝΙΟΥ ΓΙΑ SUBSIL  
ΔΙΠΛΟΥ ΟΔΗΓΟΥ S650

**Category:** CONNECTORS

**Unit:** SET

**PackSmall:** 1

**PackBig:** 20

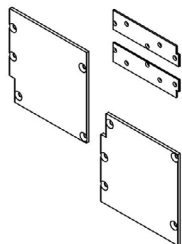

**Connected Profiles /**  
Συνεργαζόμενα Προφίλ

S31642, S31639

**Accessory:** INT-3113163910

CONNECTOR FOR S650 WATER  
DRAINAGE S31639

ΖΕΥΓΟΣ ΕΝΩΤΙΚΩΝ ΓΙΑ ΥΔΑΤΟΛΕΚΑΝΗ  
S31639

**Category:** CONNECTORS

**Unit:** PAI

**PackSmall:** 1

**PackBig:**

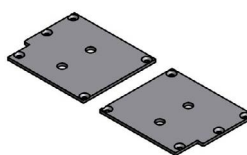

**Connected Profiles /**  
Συνεργαζόμενα Προφίλ

S31639, S31642

**Accessory: INT-3113163930**

ALUMINIUM END CAPS SET FOR 3-TRACK SUBSIL S650

ΣΕΤ ΤΑΠΩΝ ΑΛΟΥΜΙΝΙΟΥ ΓΙΑ SUBSIL ΤΡΙΠΛΟΥ ΟΔΗΓΟΥ S650.

**Category:** CONNECTORS

**Unit:** SET

**PackSmall:** 1

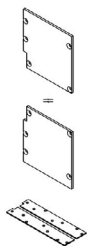
**PackBig:**

**Connected Profiles / Συνεργαζόμενα Προφίλ**

S31640, S31639

**Accessory: INT-3113164603**

CONNECTOR FOR LOW FRAME S31646

ΖΕΥΓΟΣ ΣΥΝΔΕΣΜΩΝ ΣΥΝΕΠΙΠΕΔΟΥ ΟΔΗΓΟΥ S31646

**Category:** CONNECTORS

**Unit:** PAI

**PackSmall:** 1

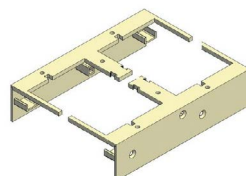
**PackBig:** 10

**Connected Profiles / Συνεργαζόμενα Προφίλ**

S31646

**Accessory: INT-6603167082**

CONNECTOR FOR S650 8.2mm

ΕΝΩΤΙΚΟΣ ΣΥΝΔΕΣΜΟΣ S650 8.2mm

**Category:** CONNECTORS

**Unit:** PCS

**PackSmall:** 1

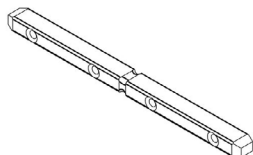
**PackBig:**

**Connected Profiles / Συνεργαζόμενα Προφίλ**

S31670, S31674, S31672, S31714, S31676

**Accessory: INT-6603167125**

CONNECTOR FOR S650 12.5mm

ΕΝΩΤΙΚΟΣ ΣΥΝΔΕΣΜΟΣ S650 12.5mm

**Category:** CONNECTORS

**Unit:** PCS

**PackSmall:** 1

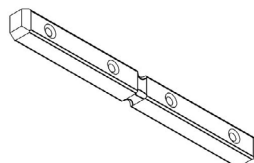
**PackBig:**

**Connected Profiles / Συνεργαζόμενα Προφίλ**

S31712, S31686, S31682, S31684, S31680

**Accessory: INT-6603167251**

CONNECTOR FOR S650 25.1mm

ΕΝΩΤΙΚΟΣ ΣΥΝΔΕΣΜΟΣ S650 25.1mm

**Category:** CONNECTORS

**Unit:** PCS

**PackSmall:** 1

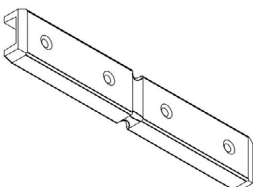
**PackBig:**

**Connected Profiles / Συνεργαζόμενα Προφίλ**

S31676, S31672, S31674, S31670, S31714

**Accessory: INT-6603167389**

CONNECTOR FOR S650 38.9mm

ΕΝΩΤΙΚΟΣ ΣΥΝΔΕΣΜΟΣ S650 38.9mm

**Category:** CONNECTORS

**Unit:** PCS

**PackSmall:** 1

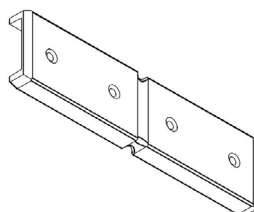
**PackBig:**

**Connected Profiles / Συνεργαζόμενα Προφίλ**

S31682, S31680, S31684, S31712, S31686

**Accessory:** INT-6603167456  
CONNECTOR FOR S650 45.6mm  
ΕΝΩΤΙΚΟΣ ΣΥΝΔΕΣΜΟΣ S650 45.6mm

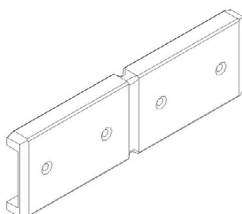
**Category:** CONNECTORS  
**Unit:** PCS  
**PackSmall:** 1  
**PackBig:**



**Connected Profiles /  
Συνεργαζόμενα Προφίλ**  
S31670

**Accessory:** EX-1131107700  
CRIMP CORNER CLEAT 10,9x8,3mm  
ΓΩΝΙΑ ΣΥΝΔΕΣΗΣ ΠΡΕΣΑΡΙΣΤΗ  
10,9x8,3mm

**Category:** CORNERS  
**Unit:** PCS  
**PackSmall:** 4  
**PackBig:** 240

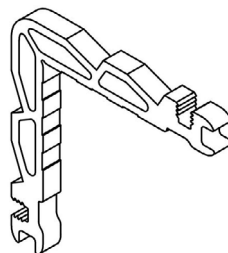

**Connected Profiles /  
Συνεργαζόμενα Προφίλ**  
S31670, S31636, S31714

**Accessory:** EX-1131125200  
CRIMP CORNER CLEAT 10,9x25,8mm  
ΓΩΝΙΑ ΣΥΝΔΕΣΗΣ ΠΡΕΣΑΡΙΣΤΗ  
10,9x25,8mm

**Category:** CORNERS  
**Unit:** PCS  
**PackSmall:** 4  
**PackBig:** 64

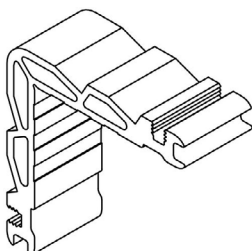

**Connected Profiles /  
Συνεργαζόμενα Προφίλ**  
S31670, S31714

**Accessory:** EX-1131126600  
CRIMP CORNER CLEAT 10,9x27mm  
ΓΩΝΙΑ ΣΥΝΔΕΣΗΣ ΠΡΕΣΑΡΙΣΤΗ  
10,9x27mm

**Category:** CORNERS  
**Unit:** PCS  
**PackSmall:** 4  
**PackBig:** 64

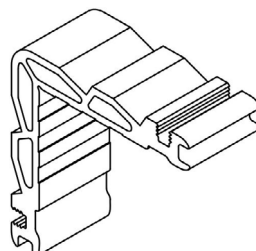

**Connected Profiles /  
Συνεργαζόμενα Προφίλ**  
S31613, S31701

**Accessory:** EX-1131145800  
CRIMP CORNER CLEAT 10,9x46,3mm  
ΓΩΝΙΑ ΣΥΝΔΕΣΗΣ ΠΡΕΣΑΡΙΣΤΗ  
10,9x46,3mm

**Category:** CORNERS  
**Unit:** PCS  
**PackSmall:** 4  
**PackBig:** 32

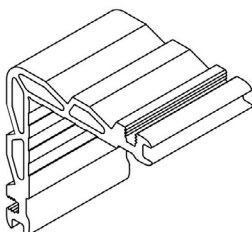

**Connected Profiles /  
Συνεργαζόμενα Προφίλ**  
S31670, S31714

**Accessory:** EX-1131917000  
CRIMP CORNER CLEAT 19,6x17,3mm  
ΓΩΝΙΑ ΣΥΝΔΕΣΗΣ ΠΡΕΣΑΡΙΣΤΗ  
19,6x17,3mm

**Category:** CORNERS  
**Unit:** PCS  
**PackSmall:** 4  
**PackBig:** 56

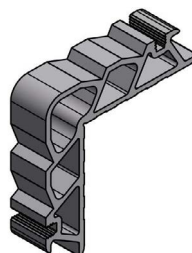

**Connected Profiles /  
Συνεργαζόμενα Προφίλ**  
S31613, S31701



**Accessory:** EX-1202002000

CONNECTION CORNER IFS

ΓΩΝΙΑ ΣΥΝΔΕΣΗΣ IFS

**Category:** CORNERS

**Unit:** PCS

**PackSmall:** 4

**PackBig:**

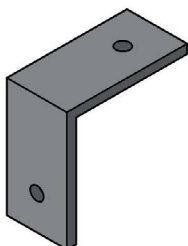

**Connected Profiles /**  
Συνεργαζόμενα Προφίλ

S50102

**Accessory:** EX-4701183991

NAIL CORNER PIN 4,5x7,1 INOX

ΠΕΙΡΟΣ ΚΑΡΦΩΤΩΝ ΓΩΝΙΩΝ ΣΥΝΔ  
4,5x7,1 INOX

**Category:** CORNERS

**Unit:** PCS

**PackSmall:** 200

**PackBig:**

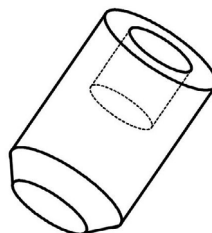

**Connected Profiles /**  
Συνεργαζόμενα Προφίλ

**Accessory:** INT-1251125200

MECHANICAL CORNER CLEAT 10,3x25,2 mm

ΓΩΝΙΑ ΣΥΝΔΕΣΗΣ ΜΗΧΑΝΙΚΗ 10,3x25,2 mm

**Category:** CORNERS

**Unit:** PCS

**PackSmall:** 4

**PackBig:**



**Connected Profiles /**  
Συνεργαζόμενα Προφίλ

S31672, S31636, S31670, S31676,  
S31674, S31714

**Accessory:** INT-1251145600

MECHANICAL CORNER CLEAT 10,3X45,6

ΜΗΧΑΝΙΚΗ ΓΩΝΙΑ ΣΥΝΔΕΣΗΣ 10,3X45,6

**Category:** CORNERS

**Unit:** PCS

**PackSmall:** 4

**PackBig:**

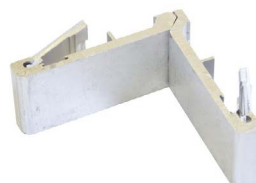

**Connected Profiles /**  
Συνεργαζόμενα Προφίλ

S31670, S31714

**Accessory:** INT-1451126400

CAST CLEATING CORNER FOR  
FLYSCREEN TENSION

ΓΩΝΙΑ ΣΥΝΔΕΣΗΣ-ΤΑΝΥΣΗΣ ΣΗΤΑΣ

**Category:** CORNERS

**Unit:** SET

**PackSmall:** 4

**PackBig:**

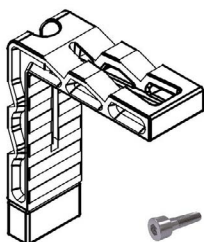

**Connected Profiles /**  
Συνεργαζόμενα Προφίλ

S31613, S31701

**Accessory:** EX-7660094100

MAGNETIC GASKET FOR INSECT SCREEN  
2m

ΛΑΣΤΙΧΟ ΜΑΓΝΗΤΗΣ ΓΙΑ ΣΙΤΑ 2m

**Category:** FLYSCREEN SYSTEMS

**Unit:** BAR

**PackSmall:** 10

**PackBig:** 50

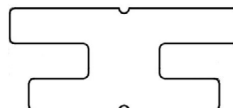

**Connected Profiles /**  
Συνεργαζόμενα Προφίλ

S50143

**Accessory:** EX-2400031201

FRAME TRACK COVERING GASKET  
EPDM BLACK

ΕΛΑΣΤΙΚΟ ΚΑΛΥΨΗΣ ΟΔΗΓΩΝ  
ΣΥΡΟΜΕΝΩΝ EPDM ΜΑΥΡΟ

**Category:** GASKETS

**Unit:** MET

**PackSmall:** 300

**PackBig:**



**Connected Profiles /**  
Συνεργαζόμενα Προφίλ

S31674, S31672, S31676, S31670,  
S31714

**Accessory:** EX-2400033101

GASKET FOR S700-S650 CORNER  
CONSTRUCTION EPDM BLACK

ΕΛΑΣΤΙΚΟ ΓΩΝΙΑΚΗΣ ΚΑΤΑΣΚΕΥΗΣ S700-  
S650 EPDM ΜΑΥΡΟ

**Category:** GASKETS

**Unit:** MET

**PackSmall:** 200

**PackBig:** 0



**Connected Profiles /**  
Συνεργαζόμενα Προφίλ

S31626

**Accessory:** EX-2401360113

RIGID THERMOPLASTIC GASKET FOR  
SHUTTER RAIL 2.7mm BAR 4,5m

ΕΛΑΣΤΙΚΟ ΣΚΛΗΡΟ ΘΕΡΜΟΠΛΑΣΤΙΚΟ  
ΚΑΝΑΛΙΟΥ ΡΟΛΟΥ 2,7mm ΜΠΑΡΑ 4,5m

**Category:** GASKETS

**Unit:** MET

**PackSmall:** 4.50

**PackBig:** 0



**Connected Profiles /**  
Συνεργαζόμενα Προφίλ

**Accessory:** EX-2407000603

GASKET FOR COVERING S700 SHORT  
FRAME GUIDE - S650 SUBSILL EPDM  
BLACK

ΕΛΑΣΤΙΚΟ ΚΑΛΥΨΗΣ ΧΑΜΗΛΟΥ ΟΔΗΓΟΥ  
S700 - SUBSILL S650 EPDM ΜΑΥΡΟ

**Category:** GASKETS

**Unit:** MET

**PackSmall:** 75

**PackBig:**



**Connected Profiles /**  
Συνεργαζόμενα Προφίλ

**Accessory:** EX-2500622033

GASKET FOR FLY-SCREEN 6,4mm  
THERMOPLASTIC BLACK

ΕΛΑΣΤΙΚΟ ΣΗΤΑΣ 6,4mm  
ΘΕΡΜΟΠΛΑΣΤΙΚΟ ΜΑΥΡΟ

**Category:** GASKETS

**Unit:** MET

**PackSmall:** 250

**PackBig:**

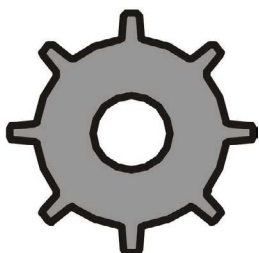

**Connected Profiles /**  
Συνεργαζόμενα Προφίλ

S31613, S31701

**Accessory:** INT-2003065003

GLAZING GASKET S650

ΕΛΑΣΤΙΚΟ ΤΖΑΜΙΟΥ S650

**Category:** GASKETS

**Unit:** MET

**PackSmall:** 400

**PackBig:** 0



**Connected Profiles /**  
Συνεργαζόμενα Προφίλ

S31660, S31703, S30652, S31690,  
S31626, S31624, S31609, S30658,  
S31704, S31678

**Accessory:** INT-2003165003

GLAZING GASKET 5mm

ΕΛΑΣΤΙΚΟ ΤΖΑΜΙΟΥ 5mm

**Category:** GASKETS

**Unit:** MET

**PackSmall:** 200

**PackBig:**

**Connected Profiles /**

Συνεργαζόμενα Προφίλ

S31626, S31609, S31703, S31704,  
S31690, S30652, S30658



**Accessory:** INT-2400031400

GASKET FOR BRUSH FIXATION EPDM  
(NEW) BLACK

ΕΛΑΣΤΙΚΟ ΣΤΑΘΕΡΟΠΟΙΗΣΗΣ ΒΟΥΡΤΣΑΣ  
EPDM (ΝΕΟ) ΜΑΥΡΟ

**Category:** GASKETS

**Unit:** MET

**PackSmall:** 400

**PackBig:**



**Connected Profiles /**

Συνεργαζόμενα Προφίλ

S31670, S31684, S31682, S31680,  
S31676, S31674, S31672, S31686

**Accessory:** INT-2402650203

HOLLOW GASKET FOR INTERLOCKING  
PROFILE

ΕΛΑΣΤΙΚΟ ΓΑΝΤΖΟΥ S650 ΜΕ ΦΟΥΣΚΑ

**Category:** GASKETS

**Unit:** MET

**PackSmall:** 100

**PackBig:**

**Connected Profiles /**

Συνεργαζόμενα Προφίλ

S31703, S31609



**Accessory:** INT-2406500003

GASKET FOR COVERING FLAT S650  
GUIDE EPDM BLACK

ΕΛΑΣΤΙΚΟ ΚΑΛΥΨΗΣ ΣΥΝΕΠΙΠΕΔΟΥ  
ΟΔΗΓΟΥ S650 EPDM ΜΑΥΡΟ

**Category:** GASKETS

**Unit:** MET

**PackSmall:** 75

**PackBig:** 0



**Connected Profiles /**

Συνεργαζόμενα Προφίλ

S31644, S31622, S31646

**Accessory:** INT-2903065003

SETTING BLOCK S650

TAKAKI ΤΖΑΜΙΟΥ S650

**Category:** GLAZING  
PCS WEDGES/BRIDGES

**Unit:**

**PackSmall:** 10

**PackBig:** 0

**Connected Profiles /**

Συνεργαζόμενα Προφίλ

S31690

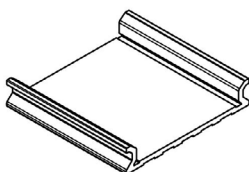

**Accessory:** INT-2903170213

S650 SETTING BLOCK FOR 36mm  
GLAZING FOR VERTICAL AND BOTTOM  
SIDES INSTALLATION

TAKAKI ΥΑΛΩΣΗΣ 36mm S650 ΓΙΑ  
ΤΟΠΟΘΕΤΗΣΗ ΣΤΑ ΎΨΗ ΚΑΙ ΚΑΤΩ

**Category:** GLAZING  
PCS WEDGES/BRIDGES

**Unit:**

**PackSmall:** 16

**PackBig:** 112

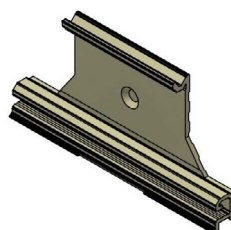

**Accessory: INT-2903170223**

S650 SETTING BLOCK FOR 36mm  
GLAZING FOR TOP SIDE INSTALLATION

ΤΑΚΑΚΙ ΥΑΛΩΣΗΣ 36mm S650 ΓΙΑ  
ΤΟΠΟΘΕΤΗΣΗ ΠΑΝΩ

**Category:** GLAZING  
PCS WEDGES/BRIDGES

**Unit:**

**PackSmall:** 10

**PackBig:** 10

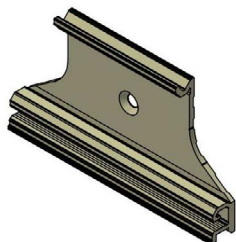
**Connected Profiles /  
Συνεργαζόμενα Προφίλ**

S31690, S30652, S30658, S31704,  
S31609, S31702, S31703

**Accessory: EX-6100070133**

FLYSCREEN HANDLE WITH ADHESIVE  
TAPE NATURAL ANODISED 101020

ΧΕΙΡΟΛΑΒΗ ΣΗΤΑΣ ΜΕ ΑΥΤΟΚΟΛΛΗΤΗ  
ΤΑΙΝΙΑ ΦΥΣΙΚΗ ΑΝΟΔΙΩΣΗ 101020

**Category:** HANDLES-CREMONES

**Unit:** PCS

**PackSmall:** 1

**PackBig:** 150

**Connected Profiles /  
Συνεργαζόμενα Προφίλ**

S31612, S31613

**Accessory: EX-6100070145**

FLYSCREEN HANDLE WITH ADHESIVE  
TAPE BLACK ANODISED 103520

ΧΕΙΡΟΛΑΒΗ ΣΗΤΑΣ ΜΕ ΑΥΤΟΚΟΛΛΗΤΗ  
ΤΑΙΝΙΑ ΜΑΥΡΗ ΑΝΟΔΙΩΣΗ 103520

**Category:** HANDLES-CREMONES

**Unit:** PCS

**PackSmall:** 1

**PackBig:** 150

**Connected Profiles /  
Συνεργαζόμενα Προφίλ**

S31613, S31612

**Accessory: EX-6103171600**

MACHINED GLAZING BEAD FOR S650  
MINIMAL HANDLE MILL FINISH

ΠΗΧΑΚΙ ΚΑΤΕΡΓΑΣΜΕΝΟ ΓΙΑ MINIMAL  
ΧΕΙΡΟΛΑΒΗ S650 ΑΒΑΦΟ

**Category:** HANDLES-CREMONES

**Unit:** PCS

**PackSmall:** 1

**PackBig:**

**Connected Profiles /  
Συνεργαζόμενα Προφίλ**
**Accessory: EX-6103171633**

MACHINED GLAZING BEAD FOR S650  
MINIMAL HANDLE NATURAL ANODISED

ΠΗΧΑΚΙ ΚΑΤΕΡΓΑΣΜΕΝΟ ΓΙΑ MINIMAL  
ΧΕΙΡΟΛΑΒΗ S650 ΦΥΣΙΚΗ ΑΝΟΔΙΩΣΗ

**Category:** HANDLES-CREMONES

**Unit:** PCS

**PackSmall:** 1

**PackBig:**

**Connected Profiles /  
Συνεργαζόμενα Προφίλ**
**Accessory: EX-6103171645**

MACHINED GLAZING BEAD FOR S650  
MINIMAL HANDLE BLACK ANODISED

ΠΗΧΑΚΙ ΚΑΤΕΡΓΑΣΜΕΝΟ ΓΙΑ MINIMAL  
ΧΕΙΡΟΛΑΒΗ S650 ΜΑΥΡΗ ΑΝΟΔΙΩΣΗ

**Category:** HANDLES-CREMONES

**Unit:** PCS

**PackSmall:** 1

**PackBig:**

**Connected Profiles /  
Συνεργαζόμενα Προφίλ**

**Accessory:** EX-6103173433  
INVERTED INTERLOCKING HANDLE SET  
NATURAL ANOD

ΣΕΤ ΛΑΒΗΣ ΑΝΑΠΟΔΟΥ ΓΑΝΤΖΟΥ  
ΦΥΣΙΚΗ ΑΝΟΔ

**Category:** HANDLES-CREMONES

**Unit:** SET

**PackSmall:** 1

**PackBig:**

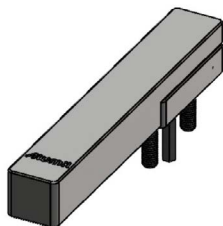

**Connected Profiles /**  
Συνεργαζόμενα Προφίλ

**Accessory:** EX-6103173445  
INVERTED INTERLOCKING HANDLE SET  
BLACK ANOD

ΣΕΤ ΛΑΒΗΣ ΑΝΑΠΟΔΟΥ ΓΑΝΤΖΟΥ  
ΜΑΥΡΗ ΑΝΟΔ

**Category:** HANDLES-CREMONES

**Unit:** SET

**PackSmall:** 1

**PackBig:**

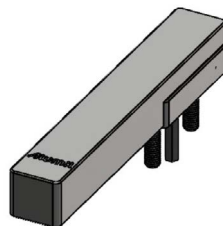

**Connected Profiles /**  
Συνεργαζόμενα Προφίλ

**Accessory:** EX-6106510000  
SEPARATE ROD 1m FOR S650 HANDLES  
WITH LOCKING KIT

ΞΕΧΩΡΙΣΤΗ ΝΤΙΖΑ 1m ΓΙΑ ΛΑΒΗ ΜΕ ΚΙΤ  
ΚΛΕΙΔΩΜΑΤΟΣ S650

**Category:** HANDLES-CREMONES

**Unit:** PCS

**PackSmall:** 1

**PackBig:** 0



**Connected Profiles /**  
Συνεργαζόμενα Προφίλ

**Accessory:** INT-6100650033  
PAIR OF HANDLES FOR S650 WITHOUT  
LOCK NATURAL ANODISING

ΖΕΥΓΟΣ ΧΕΙΡΟΛΑΒΩΝ S650 ΧΩΡΙΣ  
ΚΛΕΙΔΑΡΙΑ ΦΥΣΙΚΗ ΑΝΟΔΙΩΣΗ

**Category:** HANDLES-CREMONES

**Unit:** PAI

**PackSmall:** 1

**PackBig:**

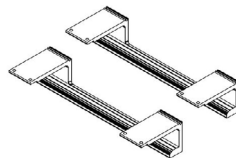

**Connected Profiles /**  
Συνεργαζόμενα Προφίλ

**Accessory:** INT-6100650045  
PAIR OF HANDLES FOR S650 WITHOUT  
LOCK BLACK ANODISING

ΖΕΥΓΟΣ ΧΕΙΡΟΛΑΒΩΝ S650 ΧΩΡΙΣ  
ΚΛΕΙΔΑΡΙΑ ΜΑΥΡΗ ΑΝΟΔΙΩΣΗ

**Category:** HANDLES-CREMONES

**Unit:** PAI

**PackSmall:** 1

**PackBig:**

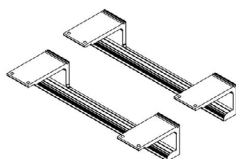

**Connected Profiles /**  
Συνεργαζόμενα Προφίλ

**Accessory:** INT-6103170233  
S31702 MACHINED GLAZING BEAD FOR  
S650 HANDLE NATURAL ANODISED

ΠΗΧΑΚΙ ΚΑΤΕΡΓΑΣΜΕΝΟ ΓΙΑ  
ΧΕΙΡΟΛΑΒΗ S650 ΦΥΣΙΚΗ ΑΝΟΔΙΩΣΗ

**Category:** HANDLES-CREMONES

**Unit:** PCS

**PackSmall:** 1

**PackBig:**



**Connected Profiles /**  
Συνεργαζόμενα Προφίλ

**Accessory:** INT-6103170245

S31702 MACHINED GLAZING BEAD FOR S650 HANDLE ANODISED BLACK

ΠΗΧΑΚΙ ΚΑΤΕΡΓΑΣΜΕΝΟ ΓΙΑ ΧΕΙΡΟΛΑΒΗ S650 ΜΑΥΡΗ ΑΝΟΔΙΩΣΗ

**Category:** HANDLES-CREMONES

**Unit:** PCS

**PackSmall:** 1

**PackBig:**



**Connected Profiles /**  
Συνεργαζόμενα Προφίλ

**Accessory:** INT-6103173333

INVERTED INTERLOCKING HANDLE SET FOR S650 NATURAL ANOD 101020

ΣΕΤ ΧΕΙΡΟΛΑΒΗΣ ΑΝΑΠΟΔΟΥ ΓΑΝΤΖΟΥ S650 ΦΥΣΙΚΗ ΑΝΟΔΙΩΣΗ 101020

**Category:** HANDLES-CREMONES

**Unit:** SET

**PackSmall:** 1

**PackBig:**

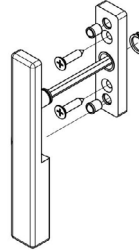

**Connected Profiles /**  
Συνεργαζόμενα Προφίλ

**Accessory:** INT-6103173345

INVERTED INTERLOCKING HANDLE SET FOR S650 BLACK ANOD 103520

ΣΕΤ ΧΕΙΡΟΛΑΒΗΣ ΑΝΑΠΟΔΟΥ ΓΑΝΤΖΟΥ S650 ΜΑΥΡΗ ΑΝΟΔΙΩΣΗ 103520

**Category:** HANDLES-CREMONES

**Unit:** SET

**PackSmall:** 1

**PackBig:**

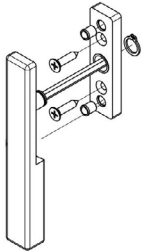

**Connected Profiles /**  
Συνεργαζόμενα Προφίλ

**Accessory:** INT-6106510133

S650 HANDLES & LOCKING KIT 3m RIGHT(SLIDING LEFT) NATURAL ANODISED

ΛΑΒΕΣ & ΚΙΤ ΚΛΕΙΔΩΜΑΤΟΣ 3m S650 ΔΕΞΙ(ΑΡΙΣΤΕΡΑ ΣΥΡΟΜ.) ΦΥΣΙΚΗ ΑΝΟΔΙΩΣΗ

**Category:** HANDLES-CREMONES

**Unit:** SET

**PackSmall:** 1

**PackBig:** 0



**Connected Profiles /**  
Συνεργαζόμενα Προφίλ

**Accessory:** INT-6106510145

S650 HANDLES & LOCKING KIT 3m RIGHT(SLIDING LEFT) BLACK ANODISED

ΛΑΒΕΣ & ΚΙΤ ΚΛΕΙΔΩΜΑΤΟΣ 3m S650 ΔΕΞΙ(ΑΡΙΣΤΕΡΑ ΣΥΡΟΜ.) ΜΑΥΡΗ ΑΝΟΔΙΩΣΗ

**Category:** HANDLES-CREMONES

**Unit:** SET

**PackSmall:** 1

**PackBig:** 0



**Connected Profiles /**  
Συνεργαζόμενα Προφίλ

**Accessory:** INT-6106510233

S650 HANDLES LOCKING KIT 3m LEFT (SLIDING RIGHT) NATURAL ANODISED

ΛΑΒΕΣ & ΚΙΤ ΚΛΕΙΔΩΜΑΤΟΣ 3m S650 ΑΡΙΣΤΕΡΟ(ΔΕΞΙΑ ΣΥΡΟΜ.) ΦΥΣΙΚΗ ΑΝΟΔΙΩΣΗ

**Category:** HANDLES-CREMONES

**Unit:** SET

**PackSmall:** 1

**PackBig:** 0



**Connected Profiles /**  
Συνεργαζόμενα Προφίλ

**Accessory:** INT-6106510245

S650 HANDLES LOCKING KIT 3m LEFT (SLIDING RIGHT) BLACK ANODISED

ΛΑΒΕΣ & ΚΙΤ ΚΛΕΙΔΩΜΑΤΟΣ 3m S650 ΑΡΙΣΤΕΡΟ(ΔΕΞΙΑ ΣΥΡΟΜ.) ΜΑΥΡΗ ΑΝΟΔΙΩΣΗ

**Category:** HANDLES-CREMONES

**Unit:** SET

**PackSmall:** 1

**PackBig:** 0



**Connected Profiles /**

Συνεργαζόμενα Προφίλ

**Accessory:** INT-6106511133

S650 HANDLES LOCK. KIT 3m RIGHT (SLIDING LEFT) NATURAL ANOD

ΛΑΒΕΣ ΚΙΤ ΚΛΕΙΔΩΜ. 3m S650 ΔΕΞΙ (ΑΡΙΣΤΕΡΑ ΣΥΡΟΜ.) ΦΥΣΙΚΗ ΑΝΟΔ

**Category:** HANDLES-CREMONES

**Unit:** SET

**PackSmall:** 1

**PackBig:** 0



**Connected Profiles /**

Συνεργαζόμενα Προφίλ

**Accessory:** INT-6106511233

HANDLES LOCKING KIT 3m LEFT S650 (SLIDING RIGHT) NATURAL ANODISED

ΛΑΒΕΣ ΚΙΤ ΚΛΕΙΔΩΜΑΤΟΣ 3m ΑΡΙΣΤΕΡΟ S650 (ΔΕΞΙΑ ΣΥΡΟΜ.) ΦΥΣΙΚΗ ΑΝΟΔΙΩΣΗ

**Category:** HANDLES-CREMONES

**Unit:** SET

**PackSmall:** 1

**PackBig:** 0



**Connected Profiles /**

Συνεργαζόμενα Προφίλ

**Accessory:** INT-6106520121

S650 MINIMAL HANDLES LOCKING KIT 3m RIGHT(SLIDING LEFT) COLOR INVER 23285.90 (PROJECT)

ΛΑΒΕΣ MINIMAL ΚΙΤ ΚΛΕΙΔΩΜ. 3m S650 ΔΕΞΙ(ΑΡΙΣΤΕΡΑ ΣΥΡΟΜ.) COLOR INVER 23285.90 (PROJECT)

**Category:** HANDLES-CREMONES

**Unit:** SET

**PackSmall:** 1

**PackBig:**

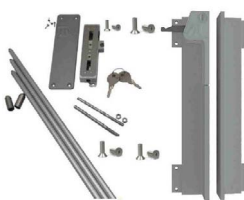

**Connected Profiles /**

Συνεργαζόμενα Προφίλ

**Accessory:** INT-6106520145

S650 MINIMAL HANDLES LOCKING KIT 3m RIGHT(SLIDING LEFT) BLACK ANODISED

ΛΑΒΕΣ MINIMAL & ΚΙΤ ΚΛΕΙΔΩΜ. 3m S650 ΔΕΞΙ(ΑΡΙΣΤΕΡΑ ΣΥΡΟΜ.) ΜΑΥΡΗ ΑΝΟΔΙΩΣΗ

**Category:** HANDLES-CREMONES

**Unit:** SET

**PackSmall:** 1

**PackBig:**



**Connected Profiles /**

Συνεργαζόμενα Προφίλ

**Accessory:** INT-6106520245

S650 MINIMAL HANDLES LOCKING KIT 3m LEFT(SLIDING RIGHT) BLACK ANODISED

ΛΑΒΕΣ MINIMAL & ΚΙΤ ΚΛΕΙΔΩΜ. 3m S650 ΑΡΙΣΤΕΡΟ(ΔΕΞΙΑ ΣΥΡΟΜ.) ΜΑΥΡΗ ΑΝΟΔΙΩΣΗ

**Category:** HANDLES-CREMONES

**Unit:** SET

**PackSmall:** 1

**PackBig:**



**Connected Profiles /**

Συνεργαζόμενα Προφίλ

**Accessory:** INT-6106520333

PAIR OF MINIMAL HANDLES FOR S650 WITHOUT LOCK NATURAL ANODISING 101020

ΖΕΥΓΟΣ MINIMAL ΧΕΙΡΟΛΑΒΩΝ S650 ΧΩΡΙΣ ΚΛΕΙΔΑΡΙΑ ΦΥΣΙΚΗ ΑΝΟΔΙΩΣΗ 101020

**Category:** HANDLES-CREMONES

**Unit:** PAI

**PackSmall:** 1

**PackBig:**

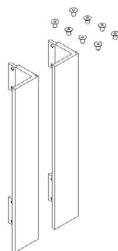

**Connected Profiles /  
Συνεργαζόμενα Προφίλ**

**Accessory:** INT-6106520345

PAIR OF MINIMAL HANDLES FOR S650 WITHOUT LOCK BLACK ANODISING 103520

ΖΕΥΓΟΣ MINIMAL ΧΕΙΡΟΛΑΒΩΝ S650 ΧΩΡΙΣ ΚΛΕΙΔΑΡΙΑ ΜΑΥΡΗ ΑΝΟΔΙΩΣΗ 103520

**Category:** HANDLES-CREMONES

**Unit:** PAI

**PackSmall:** 1

**PackBig:**

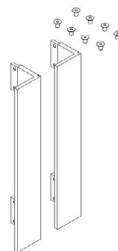

**Connected Profiles /  
Συνεργαζόμενα Προφίλ**

**Accessory:** INT-6106521145

S650 MINIMAL HANDLES AND LOCKING KIT 3m RIGHT(SLIDING LEFT) BLACK ANODISED

ΛΑΒΕΣ MINIMAL & ΚΙΤ ΚΛΕΙΔΩΜ. 3m S650 ΔΕΞΙ(ΑΡΙΣΤΕΡΑ ΣΥΡΟΜ.) ΜΑΥΡΗ ΑΝΟΔΙΩΣΗ

**Category:** HANDLES-CREMONES

**Unit:** SET

**PackSmall:** 1

**PackBig:**



**Connected Profiles /  
Συνεργαζόμενα Προφίλ**

**Accessory:** INT-6306501110

KEEPER POSITIONING JIGGLE S650

ΟΔΗΓΟΣ ΤΟΠΟΘΕΤΗΣΗΣ ΑΝΤΙΚΡΥΣΜΑΤΟΣ S650

**Category:** HANDLES-CREMONES

**Unit:** PCS

**PackSmall:** 1

**PackBig:**



**Connected Profiles /  
Συνεργαζόμενα Προφίλ**

**Accessory:** INT-6403162400

LOCKING SET FOR S650 MINIMAL CORNER

ΣΕΤ ΜΠΡΟΣΤΙΝΟΥ ΚΛΕΙΔΩΜΑΤΟΣ MINIMAL ΓΩΝΙΑΚΟΥ S650

**Category:** HANDLES-CREMONES

**Unit:** SET

**PackSmall:** 1

**PackBig:**

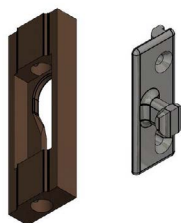

**Connected Profiles /  
Συνεργαζόμενα Προφίλ**

S31624

**Accessory:** INT-6403169400

LOCKING SET FOR S650 WITH MEETING STILE

ΣΕΤ ΜΠΡΟΣΤΙΝΟΥ ΚΛΕΙΔΩΜΑΤΟΣ ΦΙΛΗΤΟΥ S650

**Category:** HANDLES-CREMONES

**Unit:** SET

**PackSmall:** 1

**PackBig:**

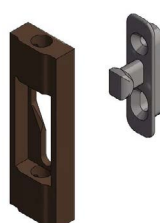

**Connected Profiles /  
Συνεργαζόμενα Προφίλ**

S31694



**Accessory:** INT-640650000  
SET OF STRIKING PLATES FOR S650

ΣΕΤ ΑΝΤΙΚΡΥΣΜΑΤΩΝ ΓΙΑ ΚΛΕΙΔΑΡΙΑ S650

**Category:** HANDLES-CREMONES

**Unit:** PAIR

**PackSmall:** 1

**PackBig:** 40

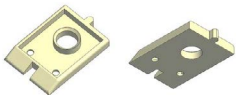

**Connected Profiles /**  
Συνεργαζόμενα Προφίλ

**Accessory:** INT-6406500200

PLASTIC PART OF STRIKING PLATE FOR CORNER TYPOLOGY S650

ΠΛΑΣΤΙΚΟ ΜΕΡΟΣ ΑΝΤΙΚΡΥΣΜΑΤΟΣ ΓΩΝΙΑΚΟΥ S650

**Category:** HANDLES-CREMONES

**Unit:** SET

**PackSmall:** 1

**PackBig:**

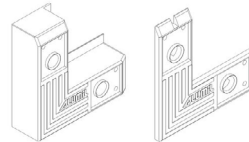

**Connected Profiles /**  
Συνεργαζόμενα Προφίλ

**Accessory:** INT-6406500500

SET OF STRIKING PLATE FOR S650 CORNER

ΣΕΤ ΓΩΝΙΑΚΟΥ ΑΝΤΙΚΡΥΣΜΑΤΟΣ S650

**Category:** HANDLES-CREMONES

**Unit:** SET

**PackSmall:** 1

**PackBig:**

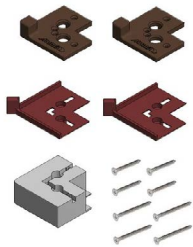

**Connected Profiles /**  
Συνεργαζόμενα Προφίλ

**Accessory:** INT-6406569423

SET OF KEEPERS AND STOPPER FOR S650 MEETING STILE TYPOLOGY

ΣΕΤ ΑΝΤΙΚΡΥΣΜΑΤΩΝ ΜΕ ΣΤΟΠΕΡ ΓΙΑ ΦΙΛΗΤΟ S650

**Category:** HANDLES-CREMONES

**Unit:** SET

**PackSmall:** 1

**PackBig:** 25

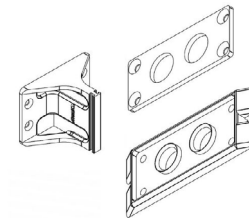

**Connected Profiles /**  
Συνεργαζόμενα Προφίλ

**Accessory:** EX-7703060800

CORD JOINT D15

ΚΟΡΔΟΝΙ ΑΡΜΟΥ Φ15

**Category:** INSULATION  
MET MATERIALS

**Unit:**

**PackSmall:** 250

**PackBig:**



**Connected Profiles /**  
Συνεργαζόμενα Προφίλ

**Accessory:** INT-6603164400

INSULATION PANEL FOR TRIPLE LOW FRAME DRAINAGE S650 2.4m

ΘΕΡΜΟΜΟΝΩΤΙΚΟΣ ΤΡΙΠΛΟΣ ΟΔΗΓΟΣ ΑΠΟΡΡΟΩΝ S650 2.4m

**Category:** INSULATION  
BAR MATERIALS

**Unit:**

**PackSmall:** 1

**PackBig:** 0



**Connected Profiles /**  
Συνεργαζόμενα Προφίλ  
S31644

**Accessory:** INT-6603164600

INSULATION PANEL FOR DUAL LOW  
FRAME DRAINAGE S650 2.4m

ΘΕΡΜΟΜΟΝΩΤΙΚΟΣ ΔΙΠΛΟΣ ΟΔΗΓΟΣ  
ΑΠΟΡΡΟΩΝ S650 2.4m

**Category:** INSULATION  
BAR MATERIALS

**Unit:**

**PackSmall:** 1

**PackBig:** 0

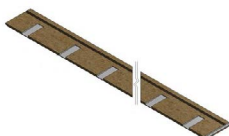

**Connected Profiles /  
Συνεργαζόμενα Προφίλ**

S31622, S31646

**Accessory:** INT-7576506970

NARROW KEY FOR S650 CORNER  
TYPOLOGY

ΣΤΕΝΟ ΚΛΕΙΔΙ ΓΙΑ ΓΩΝΙΑΚΟ S650

**Category:** LOCKS FOR OPENING  
SYSTEMS -  
PCS CYLINDERS - PANIC  
BARS

**Unit:**

**PackSmall:** 1

**PackBig:**

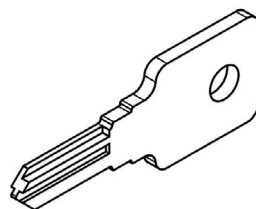

**Connected Profiles /  
Συνεργαζόμενα Προφίλ**

**Accessory:** EX-6306501120

WASHER FOR S650 LOCK MACHINING  
D20

ΡΟΔΕΛΑ ΚΑΤΕΡΓΑΣΙΑΣ ΚΛΕΙΔΩΜΑΤΟΣ  
Φ20

**Category:** LOCKS FOR SLIDING  
PCS SYSTEMS - FLUSH  
HANDLES

**Unit:**

**PackSmall:** 10

**PackBig:** 1000



**Connected Profiles /  
Συνεργαζόμενα Προφίλ**

S30652

**Accessory:** EX-6406502000

ADJUSTABLE MUSHROOM-SHAPED PIN  
FOR S650

ΡΥΘΜΙΖΟΜΕΝΟ ΑΝΤΙΚΡΥΣΜΑ S650

**Category:** LOCKS FOR SLIDING  
PCS SYSTEMS - FLUSH  
HANDLES

**Unit:**

**PackSmall:** 1

**PackBig:**

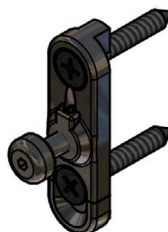

**Connected Profiles /  
Συνεργαζόμενα Προφίλ**

**Accessory:** EX-6406502001

ADJUSTABLE MUSHROOM-SHAPED PIN  
FOR PARALLEL SLIDING S650

ΡΥΘΜΙΖΟΜΕΝΟ ΑΝΤΙΚΡΥΣΜΑ  
ΕΠΑΛΛΗΛΩΝ S650

**Category:** LOCKS FOR SLIDING  
PCS SYSTEMS - FLUSH  
HANDLES

**Unit:**

**PackSmall:** 1

**PackBig:**

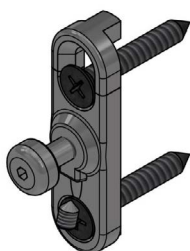

**Connected Profiles /  
Συνεργαζόμενα Προφίλ**

**Accessory:** INT-0101651400

PLATE HANDLE FOR CORNER TYPOL.  
S650

ΠΛΑΚΑ ΧΕΙΡΟΛΑΒΗΣ ΓΙΑ ΓΩΝΙΑΚΗ S650  
ΤΥΠΟΛ.

**Category:** LOCKS FOR SLIDING  
PCS SYSTEMS - FLUSH  
HANDLES

**Unit:**

**PackSmall:** 1

**PackBig:**

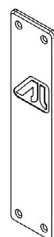

**Connected Profiles /  
Συνεργαζόμενα Προφίλ**

S31626

**Accessory:** INT-6306501130  
SPACER 1.5MM FOR S650 FRONT LOCK

ΑΠΟΣΤΑΤΗΣ 1.5MM ΜΠΡΟΣΤΙΝΟΥ ΚΛΕΙΔΩΜΑΤΟΣ S650

**Category:** LOCKS FOR SLIDING SYSTEMS - FLUSH HANDLES  
PCS

**Unit:**

**PackSmall:** 10

**PackBig:** 600

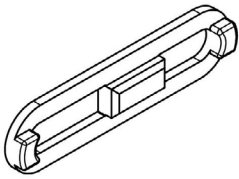

**Connected Profiles /**  
Συνεργαζόμενα Προφίλ  
S31670

**Accessory:** INT-6403162413  
ADJUSTABLE LOCKING SET FOR S650 MINIMAL CORNER

ΡΥΘΜΙΖΟΜΕΝΟ ΣΕΤ ΜΠΡΟΣΤΙΝΟΥ ΚΛΕΙΔΩΜΑΤΟΣ MINIMAL ΓΩΝΙΑΚΟΥ S650

**Category:** LOCKS FOR SLIDING SYSTEMS - FLUSH HANDLES  
SET

**Unit:**

**PackSmall:** 1

**PackBig:**

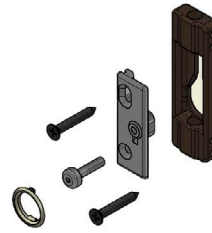

**Connected Profiles /**  
Συνεργαζόμενα Προφίλ  
S31624

**Accessory:** INT-6406500901  
FRONT LOCK PROTECTION FOR S650 FOR PARALLEL AND MEETING STYLE

ΠΡΟΣΤΑΣΙΑ ΜΠΡΟΣΤΙΝΟΥ ΚΛΕΙΔΩΜΑΤΟΣ S650 ΕΠΑΛΛΗΛΩΝ ΚΑΙ ΦΙΛΗΤΩΝ

**Category:** LOCKS FOR SLIDING SYSTEMS - FLUSH HANDLES  
SET

**Unit:**

**PackSmall:** 1

**PackBig:** 10

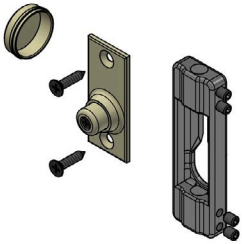

**Connected Profiles /**  
Συνεργαζόμενα Προφίλ  
S30652, S31694

**Accessory:** INT-6406503100  
ADJUSTABLE MASHROOM SHAPED PIN FOR MEETING SASHES S650

ΠΙΡΟΣ ΡΥΘΜΙΖΟΜΕΝΟΥ ΑΝΤΙΚΡΙΣΜΑΤΟΣ ΦΙΛΗΤΩΝ S650

**Category:** LOCKS FOR SLIDING SYSTEMS - FLUSH HANDLES  
PCS

**Unit:**

**PackSmall:** 10

**PackBig:**



**Connected Profiles /**  
Συνεργαζόμενα Προφίλ

**Accessory: INT-6406512001**

ADJUSTABLE SET OF ADDITIONAL  
LOCKING POINTS FOR PARALLEL  
SLIDING TYPOLOGIES S650

ΡΥΘΜΙΖΟΜΕΝΟ ΣΕΤ ΜΠΡΟΣΤΙΝΟΥ  
ΚΛΕΙΔΩΜΑΤΟΣ ΕΠΑΛΛΗΛΩΝ  
ΤΥΠΟΛΟΓΙΩΝ S650

**Category:** LOCKS FOR SLIDING  
SET SYSTEMS - FLUSH  
HANDLES

**Unit:**

**PackSmall:** 1

**PackBig:**

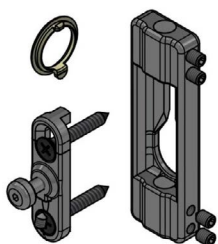
**Connected Profiles /  
Συνεργαζόμενα Προφίλ**

S30652

**Accessory: INT-6406513000**

ADJUSTABLE LOCKING SET FOR S650  
WITH MEETING STILE

ΡΥΘΜΙΖΟΜΕΝΟ ΣΕΤ ΜΠΡΟΣΤΙΝΟΥ  
ΚΛΕΙΔΩΜΑΤΟΣ ΦΙΑΛΤΟΥ S650

**Category:** LOCKS FOR SLIDING  
SET SYSTEMS - FLUSH  
HANDLES

**Unit:**

**PackSmall:** 1

**PackBig:**

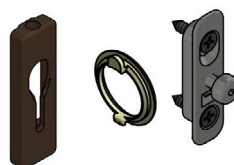
**Connected Profiles /  
Συνεργαζόμενα Προφίλ**

S31694

**Accessory: INT-6406513001**

ADJUSTABLE LOCKING SET FOR S650  
MEETING STILE TYPOLOGIES

ΡΥΘΜΙΖΟΜΕΝΟ ΣΕΤ ΜΠΡΟΣΤΙΝΟΥ  
ΚΛΕΙΔΩΜΑΤΟΣ ΦΙΑΛΤΩΝ ΤΥΠΟΛΟΓΙΩΝ  
S650

**Category:** LOCKS FOR SLIDING  
SET SYSTEMS - FLUSH  
HANDLES

**Unit:**

**PackSmall:** 1

**PackBig:**

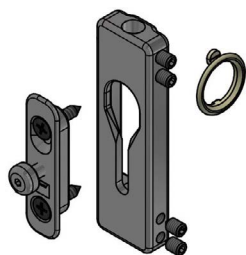
**Connected Profiles /  
Συνεργαζόμενα Προφίλ**

S31694

**Accessory: EX-8523065200**

MILLING TOOL FOR S30652

ΦΡΕΖΑ ΓΙΑ S30652

**Category:** MACHINES - TOOLS

**Unit:** PCS

**PackSmall:** 1

**PackBig:**

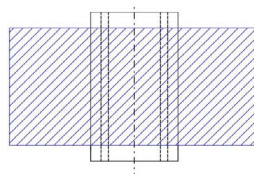
**Connected Profiles /  
Συνεργαζόμενα Προφίλ**

S30652

**Accessory: EX-8523160900**

MILLING TOOL FOR S31609

ΦΡΕΖΑ ΓΙΑ S31609

**Category:** MACHINES - TOOLS

**Unit:** PCS

**PackSmall:** 1

**PackBig:**

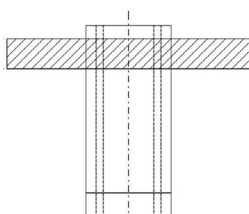
**Connected Profiles /  
Συνεργαζόμενα Προφίλ**

S31609

**Accessory: EX-8523169000**

MILLING TOOL FOR S650 SASHES

ΦΡΕΖΑ ΓΙΑ ΦΥΛΛΑ S650

**Category:** MACHINES - TOOLS

**Unit:** PCS

**PackSmall:** 1

**PackBig:**

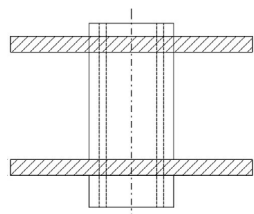
**Connected Profiles /  
Συνεργαζόμενα Προφίλ**

S30658, S30652, S31690

**Accessory:** EX-310110002  
COVER FOR Φ11 HOLE ROUND WHITE  
ΤΑΠΑ Φ11 ΣΤΡΟΓΓΥΛΗ ΛΕΥΚΗ

**Category:** PLASTIC PARTS -  
COVERS, SEALANTS,  
DRAINAGE, ABSORB  
PCS

**Unit:**

**PackSmall:** 500

**PackBig:** 2500



**Connected Profiles /**  
Συνεργαζόμενα Προφίλ

**Accessory:** EX-310110003  
COVER FOR Φ11 HOLE ROUND BLACK  
ΤΑΠΑ Φ11 ΣΤΡΟΓΓΥΛΗ ΜΑΥΡΗ

**Category:** PLASTIC PARTS -  
COVERS, SEALANTS,  
DRAINAGE, ABSORB  
PCS

**Unit:**

**PackSmall:** 500

**PackBig:**



**Connected Profiles /**  
Συνεργαζόμενα Προφίλ

**Accessory:** EX-3110011002  
END CAP Φ11 OVAL WHITE  
ΤΑΠΑ Φ11 ΟΒΑΛ ΛΕΥΚΗ

**Category:** PLASTIC PARTS -  
COVERS, SEALANTS,  
DRAINAGE, ABSORB  
PCS

**Unit:**

**PackSmall:** 100

**PackBig:**



**Connected Profiles /**  
Συνεργαζόμενα Προφίλ  
S31718

**Accessory:** EX-3110011003  
END CAP Φ11 OVAL BLACK  
ΤΑΠΑ Φ11 ΟΒΑΛ ΜΑΥΡΗ

**Category:** PLASTIC PARTS -  
COVERS, SEALANTS,  
DRAINAGE, ABSORB  
PCS

**Unit:**

**PackSmall:** 100

**PackBig:**



**Connected Profiles /**  
Συνεργαζόμενα Προφίλ  
S31718

**Accessory:** EX-3110011004  
END CAP Φ11 OVAL GREY  
ΤΑΠΑ Φ11 ΟΒΑΛ ΓΚΡΙ

**Category:** PLASTIC PARTS -  
COVERS, SEALANTS,  
DRAINAGE, ABSORB  
PCS

**Unit:**

**PackSmall:** 100

**PackBig:**



**Connected Profiles /**  
Συνεργαζόμενα Προφίλ  
S31718

**Accessory:** EX-3113167303  
INTERLOCKING SEAR FOR S650  
ΣΤΕΓΑΝΩΤΙΚΟ ΕΠΑΛΛΗΛΙΑΣ S650

**Category:** PLASTIC PARTS -  
COVERS, SEALANTS,  
DRAINAGE, ABSORB  
PCS

**Unit:**

**PackSmall:** 1

**PackBig:** 10



**Connected Profiles /**  
Συνεργαζόμενα Προφίλ  
S31670

**Accessory: EX-3113173303**

PAIR OF END CAPS FOR S31733

ΖΕΥΓΟΣ ΤΑΠΩΝ ΓΙΑ ΠΡΟΦΙΛ S31733

**Category:** PLASTIC PARTS -  
 PAI COVERS, SEALANTS,  
 DRAINAGE, ABSORB

**Unit:**
**PackSmall:** 10

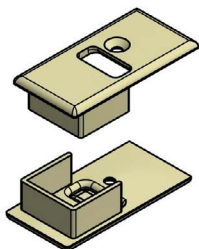
**PackBig:** 200

**Connected Profiles /**  
 Συνεργαζόμενα Προφίλ  
 S31733

**Accessory: EX-3113174803**

 PAIR OF TOP BOTTOM CAPS FOR FULL  
 LENGTH HANDLE S650 MANUAL

 ΖΕΥΓΟΣ ΑΝΩ ΚΑΙ ΚΑΤΩ ΤΑΠΩΝ ΕΝΙΑΙΑΣ  
 ΧΕΙΡΟΛΑΒΗΣ S650 MANUAL

**Category:** PLASTIC PARTS -  
 PAI COVERS, SEALANTS,  
 DRAINAGE, ABSORB

**Unit:**
**PackSmall:** 1

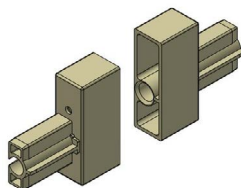
**PackBig:** 20

**Connected Profiles /**  
 Συνεργαζόμενα Προφίλ  
 S31748

**Accessory: EX-3113175203**

 PAIR OF END CAPS FOR POCKET  
 SLIDING TRIMMING PROFILE S31752

 ΖΕΥΓΟΣ ΤΑΠΩΝ ΑΡΜΟΚΑΛΥΠΤΡΟΥ  
 S31752

**Category:** PLASTIC PARTS -  
 PAI COVERS, SEALANTS,  
 DRAINAGE, ABSORB

**Unit:**
**PackSmall:** 1

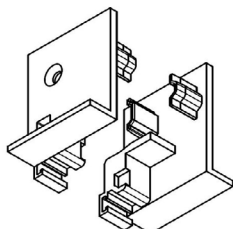
**PackBig:**

**Connected Profiles /**  
 Συνεργαζόμενα Προφίλ

**Accessory: EX-3113175903**

 PAIR OF END CAPS FOR  
 REINFORCEMENT S31759

ΖΕΥΓΟΣ ΤΑΠΩΝ ΕΝΙΣΧΥΣΗΣ S31759

**Category:** PLASTIC PARTS -  
 PAI COVERS, SEALANTS,  
 DRAINAGE, ABSORB

**Unit:**
**PackSmall:** 10

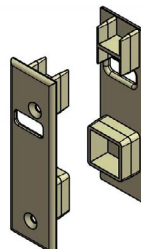
**PackBig:** 100

**Connected Profiles /**  
 Συνεργαζόμενα Προφίλ  
 S31759

**Accessory: EX-3115007600**

 UPPER END CAP FOR RIGHT FLYSCREEN  
 IFS

ΑΝΩ ΤΑΠΑ ΔΕΞΙΑΣ ΣΙΤΑΣ IFS

**Category:** PLASTIC PARTS -  
 PCS COVERS, SEALANTS,  
 DRAINAGE, ABSORB

**Unit:**
**PackSmall:** 10

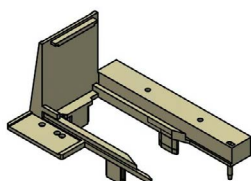
**PackBig:** 50

**Connected Profiles /**  
 Συνεργαζόμενα Προφίλ  
 S50079, S50076

**Accessory: EX-3115007601**

 UPPER END CAP FOR LEFT FLYSCREEN  
 IFS

ΑΝΩ ΤΑΠΑ ΑΡΙΣΤΕΡΗΣ ΣΙΤΑΣ IFS

**Category:** PLASTIC PARTS -  
 PCS COVERS, SEALANTS,  
 DRAINAGE, ABSORB

**Unit:**
**PackSmall:** 10

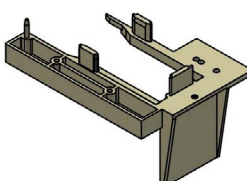
**PackBig:** 50

**Connected Profiles /**  
 Συνεργαζόμενα Προφίλ  
 S50076, S50079

**Accessory:** EX-3115008200

STOPPER FOR IFS FLYSCREEN

ΣΤΟΠΕΡ ΤΕΡΜΑΤΙΚΟΥ ΣΙΤΑΣ IFS

**Category:** PLASTIC PARTS -  
SET COVERS, SEALANTS,  
DRAINAGE, ABSORB

**Unit:**

**PackSmall:** 1

**PackBig:** 25

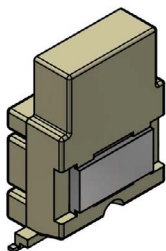

**Connected Profiles /**  
Συνεργαζόμενα Προφίλ

S50082

**Accessory:** EX-3115010200

BOTTOM END CAP FOR RIGHT  
FLYSCREEN IFS S650

ΤΑΠΑ ΔΑΠΕΔΟΥ ΔΕΞΙΑΣ ΣΙΤΑΣ IFS S650

**Category:** PLASTIC PARTS -  
PCS COVERS, SEALANTS,  
DRAINAGE, ABSORB

**Unit:**

**PackSmall:** 10

**PackBig:** 40

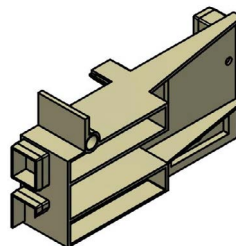

**Connected Profiles /**  
Συνεργαζόμενα Προφίλ

S50102, S50076

**Accessory:** EX-3115010201

BOTTOM END CAP FOR LEFT FLYSCREEN  
IFS S650

ΤΑΠΑ ΔΑΠΕΔΟΥ ΑΡΙΣΤΕΡΗΣ ΣΙΤΑΣ IFS  
S650

**Category:** PLASTIC PARTS -  
PCS COVERS, SEALANTS,  
DRAINAGE, ABSORB

**Unit:**

**PackSmall:** 10

**PackBig:** 40

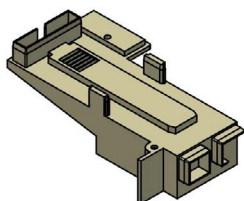

**Connected Profiles /**  
Συνεργαζόμενα Προφίλ

S50102, S50076

**Accessory:** EX-6106515203

GLASS PROTECTION FOR S650 HANDLE

ΠΡΟΣΤΑΣΙΑ ΥΑΛΟΠΙΝΑΚΑ ΑΠΟ  
ΧΕΙΡΟΛΑΒΗ S650

**Category:** PLASTIC PARTS -  
SET COVERS, SEALANTS,  
DRAINAGE, ABSORB

**Unit:**

**PackSmall:** 5

**PackBig:** 150

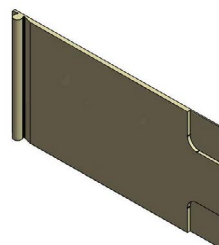

**Connected Profiles /**  
Συνεργαζόμενα Προφίλ

**Accessory:** EX-6600120903

DRAINAGE VALVE R12x50 EXTENSION  
WHITE

ΕΠΕΚΤΑΣΗ ΒΑΛΒΙΔΑΣ ΑΠΟΡΡΟΗΣ  
R12x50 ΛΕΥΚΗ

**Category:** PLASTIC PARTS -  
PCS COVERS, SEALANTS,  
DRAINAGE, ABSORB

**Unit:**

**PackSmall:** 20

**PackBig:** 400

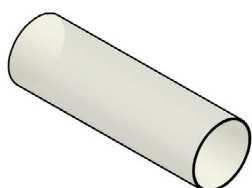

**Connected Profiles /**  
Συνεργαζόμενα Προφίλ

**Accessory:** EX-6604408803

EXTERNAL FLAP VALVE SV-E TYPE  
M450LT/S350LT

ΕΞΩΤΕΡΙΚΗ ΒΑΛΒΙΔΑ ΑΝΤΕΠΙΣΤΡΟΦΗΣ  
ΤΥΠΟΥ SV-E M450LT/S350LT

**Category:** PLASTIC PARTS -  
PCS COVERS, SEALANTS,  
DRAINAGE, ABSORB

**Unit:**

**PackSmall:** 20

**PackBig:** 400

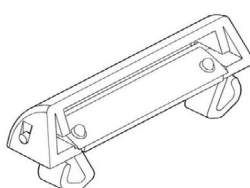

**Connected Profiles /**  
Συνεργαζόμενα Προφίλ

S31646, S31622, S31644

**Accessory:** EX-6606252103

EXTERNAL SLIDING SASH STOPPER  
BLACK RAL 9005

ΕΞΩΤΕΡΙΚΟ ΣΤΟΠΕΡ ΦΥΛΛΟΥ  
ΣΥΡΟΜΕΝΩΝ ΜΑΥΡΟ RAL 9005

**Category:** PLASTIC PARTS -  
COVERS, SEALANTS,  
DRAINAGE, ABSORB  
PCS

**Unit:**

**PackSmall:** 1

**PackBig:** 25



**Connected Profiles /**  
Συνεργαζόμενα Προφίλ

**Accessory:** INT-3110073603

CLIP OF WATER EVACUATION FOR LOW  
FRAME S700

ΚΛΙΠ ΕΞΩΤΕΡΙΚΟΥ ΝΕΡΟΧΥΤΗ ΧΑΜΗΛΟΥ  
ΟΔΗΓΟΥ S700

**Category:** PLASTIC PARTS -  
COVERS, SEALANTS,  
DRAINAGE, ABSORB  
PCS

**Unit:**

**PackSmall:** 20

**PackBig:**

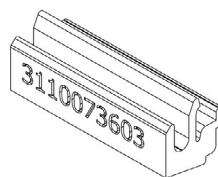

**Connected Profiles /**  
Συνεργαζόμενα Προφίλ

**Accessory:** INT-3110261400

SPACER F25 FOR FIXED SASHES S650

ΑΠΟΣΤΑΤΗΣ Φ25 ΓΙΑ ΣΤΑΘΕΡΑ ΦΥΛΛΑ  
S650

**Category:** PLASTIC PARTS -  
COVERS, SEALANTS,  
DRAINAGE, ABSORB  
PCS

**Unit:**

**PackSmall:** 10

**PackBig:** 40

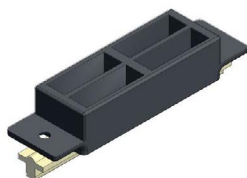

**Connected Profiles /**  
Συνεργαζόμενα Προφίλ

**Accessory:** INT-3113065203

SET OF SASH STRAIGHT CUT  
CONNECTORS FOR S650

ΣΕΤ ΣΥΝΔΕΣΜΩΝ ΣΟΚΟΡΗΣ ΣΥΝΔΕΣΗΣ  
ΓΙΑ ΠΛΑΙΣΙΩΣΗ ΦΥΛΛΟΥ S650

**Category:** PLASTIC PARTS -  
COVERS, SEALANTS,  
DRAINAGE, ABSORB  
SET

**Unit:**

**PackSmall:** 1

**PackBig:** 200

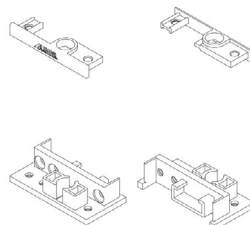

**Connected Profiles /**  
Συνεργαζόμενα Προφίλ

**Accessory:** INT-3113065803

PAIR OF END CAPS FOR INTERLOCKING  
PROFILE MACHINING S650 RIGHT

ΖΕΥΓΟΣ ΤΑΠΩΝ ΓΙΑ ΤΗ ΚΑΤΕΡΓΑΣΙΑ ΣΤΟ  
ΓΑΝΤΖΟ S650 ΔΕΞΙΑ

**Category:** PLASTIC PARTS -  
COVERS, SEALANTS,  
DRAINAGE, ABSORB  
PAI

**Unit:**

**PackSmall:** 1

**PackBig:** 20

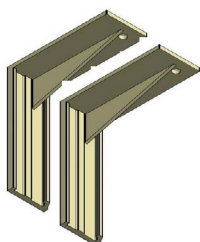

**Connected Profiles /**  
Συνεργαζόμενα Προφίλ

**Accessory:** INT-3113065813

PAIR OF END CAPS FOR INTERLOCKING  
PROFILE MACHINING S650 LEFT

ΖΕΥΓΟΣ ΤΑΠΩΝ ΓΙΑ ΤΗ ΚΑΤΕΡΓΑΣΙΑ ΣΤΟ  
ΓΑΝΤΖΟ S650 ΑΡΙΣΤΕΡΑ

**Category:** PLASTIC PARTS -  
COVERS, SEALANTS,  
DRAINAGE, ABSORB  
PAI

**Unit:**

**PackSmall:** 1

**PackBig:** 20

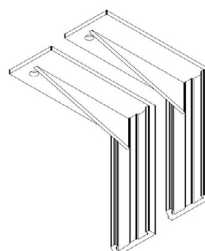

**Connected Profiles /**  
Συνεργαζόμενα Προφίλ



**Accessory:** INT-3113065823  
PAIR OF END CAPS FOR INTERLOCKING PROFILE MACHINING S650 FLAT RIGHT

ΖΕΥΓΟΣ ΤΑΠΩΝ ΓΙΑ ΤΗ ΚΑΤΕΡΓΑΣΙΑ ΣΤΟ ΓΑΝΤΖΟ S650 ΕΠΙΠΕΔΟ ΔΕΞΙΑ

**Category:** PLASTIC PARTS -  
PAI COVERS, SEALANTS,  
DRAINAGE, ABSORB

**Unit:**

**PackSmall:** 1

**PackBig:** 25

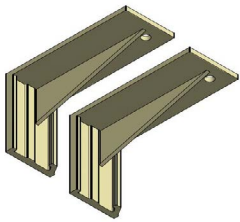

**Connected Profiles /**  
Συνεργαζόμενα Προφίλ  
S31609

**Accessory:** INT-3113065833  
PAIR OF END CAPS FOR INTERLOCKING PROFIL MACHINING S650 FLAT LEFT

ΖΕΥΓΟΣ ΤΑΠΩΝ ΓΙΑ ΤΗ ΚΑΤΕΡΓΑΣΙΑ ΣΤΟ ΓΑΝΤΖΟ S650 FLAT ΑΡΙΣΤΕΡΑ

**Category:** PLASTIC PARTS -  
PAI COVERS, SEALANTS,  
DRAINAGE, ABSORB

**Unit:**

**PackSmall:** 1

**PackBig:** 25

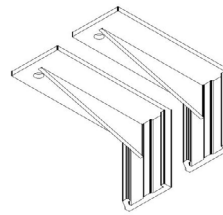

**Connected Profiles /**  
Συνεργαζόμενα Προφίλ  
S31609

**Accessory:** INT-3113161103  
PAIR OF END CAPS FOR S650 FLYSCREEN

ΖΕΥΓΟΣ ΤΑΠΩΝ ΓΑΝΤΖΟΥ ΓΙΑ ΦΥΛΛΟ ΣΙΤΑΣ S650

**Category:** PLASTIC PARTS -  
PAI COVERS, SEALANTS,  
DRAINAGE, ABSORB

**Unit:**

**PackSmall:** 1

**PackBig:** 30

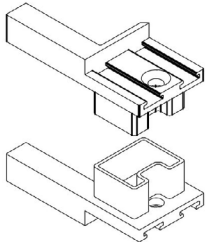

**Connected Profiles /**  
Συνεργαζόμενα Προφίλ

**Accessory:** INT-3113162603  
SET OF END CAPS FOR CORNER TYPOLOGY OF S650 OUT LEFT (3D PRINTED)

ΣΕΤ ΤΑΠΩΝ ΓΩΝΙΑΚΟΥ ΜΠΙΝΙΟΥ S650 ΑΡΙΣΤΕΡΗ ΕΞΩ (3D PRINTED)

**Category:** PLASTIC PARTS -  
SET COVERS, SEALANTS,  
DRAINAGE, ABSORB

**Unit:**

**PackSmall:** 1

**PackBig:**

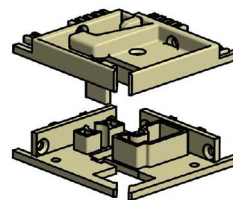

**Connected Profiles /**  
Συνεργαζόμενα Προφίλ  
S31626, S31624

**Accessory: INT-3113162613**

SET FOR S650 ADJOINING PROFILE FOR CORNER TYPE - OUT RIGHT (3D PRINTED)

ΣΕΤ ΤΑΠΩΝ ΓΩΝΙΑΚΟΥ ΜΠΙΝΙΟΥ S650 ΔΕΞΙΑ ΕΞΩ (3D PRINTED)

**Category:** PLASTIC PARTS -  
SET COVERS, SEALANTS,  
DRAINAGE, ABSORB

**Unit:**

**PackSmall:** 1

**PackBig:**

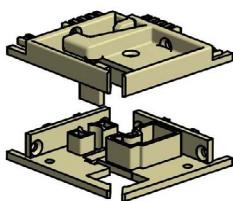
**Connected Profiles /  
Συνεργαζόμενα Προφίλ**

S31624, S31626

**Accessory: INT-3113162623**

SET OF END CAPS FOR CORNER TYPOLOGY OF S650 FLAT FRAME OUT LEFT (3D PRINTED)

ΣΕΤ ΤΑΠΩΝ ΓΩΝΙΑΚΟΥ ΜΠΙΝΙΟΥ S650 ΜΕ ΕΠΙΠΕΔΟ ΟΔΗΓΟ ΑΡΙΣΤΕΡΗ ΕΞΩ (3D PRINTED)

**Category:** PLASTIC PARTS -  
SET COVERS, SEALANTS,  
DRAINAGE, ABSORB

**Unit:**

**PackSmall:** 1

**PackBig:**

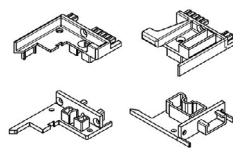
**Accessory: INT-3113162633**

SET OF END CAPS FOR CORNER TYPOLOGY OF S650 FLAT FRAME OUT RIGHT (3D PRINTED)

ΣΕΤ ΤΑΠΩΝ ΓΩΝΙΑΚΟΥ ΜΠΙΝΙΟΥ S650 ΜΕ ΕΠΙΠΕΔΟ ΟΔΗΓΟ ΔΕΞΙΑ ΕΞΩ (3D PRINTED)

**Category:** PLASTIC PARTS -  
SET COVERS, SEALANTS,  
DRAINAGE, ABSORB

**Unit:**

**PackSmall:** 1

**PackBig:**

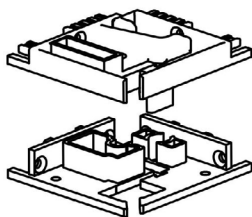
**Connected Profiles /  
Συνεργαζόμενα Προφίλ**

S31626, S31624

**Accessory: INT-3113163920**

PIPE ADAPTOR D50 WATER DRAINAGE FOR S650

ΑΝΤΑΠΤΟΡΑΣ ΕΚΡΟΗΣ Φ50 ΥΔΑΤΟΛΕΚΑΝΗΣ S650

**Category:** PLASTIC PARTS -  
PCS COVERS, SEALANTS,  
DRAINAGE, ABSORB

**Unit:**

**PackSmall:** 10

**PackBig:** 0

**Connected Profiles /  
Συνεργαζόμενα Προφίλ**

**Accessory:** INT-3113164403  
CONNECTOR FOR LOW FRAME S31644  
ΖΕΥΓΟΣ ΣΥΝΔΕΣΜΩΝ ΣΥΝΕΠΙΠΕΔΟΥ  
ΟΔΗΓΟΥ S31644

**Connected Profiles /  
Συνεργαζόμενα Προφίλ**  
S31644

**Category:** PLASTIC PARTS -  
COVERS, SEALANTS,  
DRAINAGE, ABSORB  
ΠΑΙ

**Unit:**

**PackSmall:** 1  
**PackBig:** 20

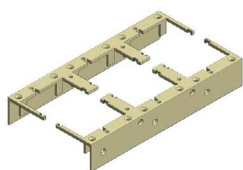

**Accessory:** INT-3113166013  
SET OF INTERLOCKING PROFILE END  
CAPS AND CENTRAL SEALS FOR  
MULTITRACK S650 FRAMES RIGHT /  
LEFT

**Connected Profiles /  
Συνεργαζόμενα Προφίλ**  
S31660, S31678

ΣΕΤ ΤΑΠΩΝ ΓΑΝΤΖΟΥ ΚΑΙ ΚΕΝΤΡΙΚΩΝ  
ΣΤΕΓΑΝΩΤΙΚΩΝ ΓΙΑ ΠΟΛΥΦΥΛΛΑ S650  
ΔΕΞΙΑ / ΑΡΙΣΤΕΡΑ

**Category:** PLASTIC PARTS -  
COVERS, SEALANTS,  
DRAINAGE, ABSORB  
ΣΕΤ

**Unit:**

**PackSmall:** 1  
**PackBig:** 10

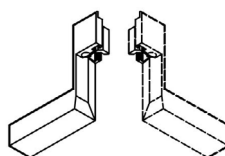

**Accessory:** INT-3113167003  
CENTRAL SEAL FOR S650 TPE RIGHT  
ΖΕΥΓΟΣ ΚΕΝΤΡΙΚΟ ΣΤΕΓΑΝΩΤΙΚΟ S650  
ΤΡΕ ΔΕΞΙ

**Connected Profiles /  
Συνεργαζόμενα Προφίλ**

**Category:** PLASTIC PARTS -  
COVERS, SEALANTS,  
DRAINAGE, ABSORB  
ΠΑΙΡ

**Unit:**

**PackSmall:** 1  
**PackBig:** 50

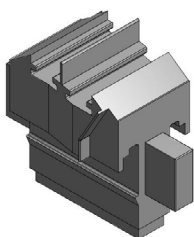

**Accessory:** INT-3113167103  
CENTRAL SEAL FOR S650 TPE LEFT  
ΖΕΥΓΟΣ ΚΕΝΤΡΙΚΟ ΣΤΕΓΑΝΩΤΙΚΟ S650  
ΤΡΕ ΑΡΙΣΤΕΡΟ

**Connected Profiles /  
Συνεργαζόμενα Προφίλ**

**Category:** PLASTIC PARTS -  
COVERS, SEALANTS,  
DRAINAGE, ABSORB  
ΠΑΙΡ

**Unit:**

**PackSmall:** 1  
**PackBig:** 50

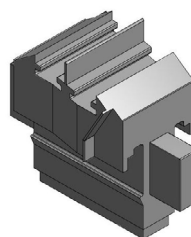

**Accessory: INT-3113167203**

PAIR OF STOPPERS FOR S31698 COVER PROFILE FOR MULTISASH S650 TYPOLOGIES

ΖΕΥΓΟΣ ΣΤΟΠΕΡ ΓΙΑ ΚΑΠΑΚΙ ΟΔΗΓΟΥ S31698 ΓΙΑ ΠΟΛΥΦΥΛΛΕΣ ΤΥΠΟΛΟΓΙΕΣ S650

**Category:** PLASTIC PARTS -  
PAI COVERS, SEALANTS,  
DRAINAGE, ABSORB

**Unit:**

**PackSmall:** 1

**PackBig:** 5

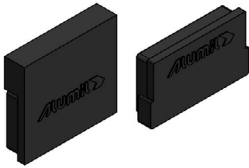
**Connected Profiles /  
Συνεργαζόμενα Προφίλ**

S31672, S31698

**Accessory: INT-3113168003**

SASH SPACER FOR S650

ΑΠΟΣΤΑΤΙΚΟ ΚΥΛΙΣΗΣ ΦΥΛΛΟΥ S650

**Category:** PLASTIC PARTS -  
SET COVERS, SEALANTS,  
DRAINAGE, ABSORB

**Unit:**

**PackSmall:** 1

**PackBig:** 16

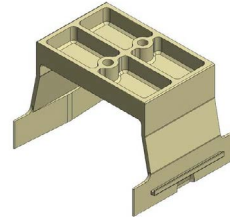
**Connected Profiles /  
Συνεργαζόμενα Προφίλ**

S31712, S31684, S31682, S31680,  
S31686, S31688, S31638

**Accessory: INT-3113168813**

PAIR OF UPPER CENTRAL SEAL FOR S650

ΖΕΥΓΟΣ ΑΝΩ ΚΕΝΤΡΙΚΩΝ ΣΤΕΓΑΝΩΤΙΚΩΝ S650

**Category:** PLASTIC PARTS -  
PAI COVERS, SEALANTS,  
DRAINAGE, ABSORB

**Unit:**

**PackSmall:** 1

**PackBig:** 15

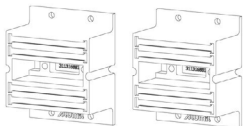
**Connected Profiles /  
Συνεργαζόμενα Προφίλ**

S31680, S31688

**Accessory: INT-3113169033**

SET OF END CAPS FOR INSULATED INTERLOCKING PROFILE S31690 RIGHT

ΣΕΤ ΤΑΠΕΣ ΘΕΡΜ ΓΑΝΤΖΟΥ ΔΕΞΙΑ ΓΙΑ S31690 ΜΑΥΡΟ

**Category:** PLASTIC PARTS -  
SET COVERS, SEALANTS,  
DRAINAGE, ABSORB

**Unit:**

**PackSmall:** 1

**PackBig:** 0

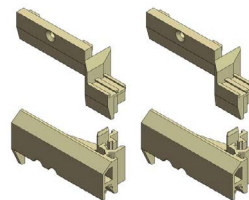
**Connected Profiles /  
Συνεργαζόμενα Προφίλ**

S31609, S30658, S31690

**Accessory: INT-3113169403**

 END CAP FOR ADJOINING PROFILE  
 S31694 BLACK

ΤΑΠΑ ΜΠΙΝΙ S31694 S650 ΜΑΥΡΟ

**Category:** PLASTIC PARTS -  
 PAIR COVERS, SEALANTS,  
 DRAINAGE, ABSORB

**Unit:**
**PackSmall:** 1

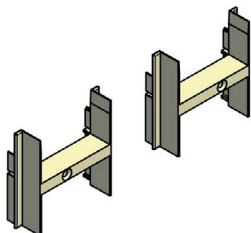
**PackBig:** 30

**Connected Profiles /  
 Συνεργαζόμενα Προφίλ**

S30652, S31694, S30658

**Accessory: INT-3113169413**

 ADJOINING PROFILE S31694 FLAT  
 FRAME S650 END CAP BLACK

 ΤΑΠΑ ΜΠΙΝΙ S31694 FLAT FRAME S650  
 ΜΑΥΡΟ

**Category:** PLASTIC PARTS -  
 PAI COVERS, SEALANTS,  
 DRAINAGE, ABSORB

**Unit:**
**PackSmall:** 1

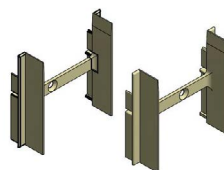
**PackBig:** 30

**Connected Profiles /  
 Συνεργαζόμενα Προφίλ**
**Accessory: INT-3113170303**

 S650 INTERLOCKING PROFILE SET OF  
 END CAPS RIGHT

ΣΕΤ ΤΑΠΩΝ ΓΑΝΤΖΟΥ S650 ΔΕΞΙΑ

**Category:** PLASTIC PARTS -  
 SET COVERS, SEALANTS,  
 DRAINAGE, ABSORB

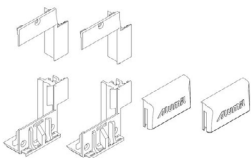
**Unit:**
**PackSmall:** 1

**PackBig:** 15

**Connected Profiles /  
 Συνεργαζόμενα Προφίλ**
**Accessory: INT-3113170313**

 S650 INTERLOCKING PROFILE SET OF  
 END CAPS LEFT

ΣΕΤ ΤΑΠΩΝ ΓΑΝΤΖΟΥ S650 ΑΡΙΣΤΕΡΑ

**Category:** PLASTIC PARTS -  
 SET COVERS, SEALANTS,  
 DRAINAGE, ABSORB

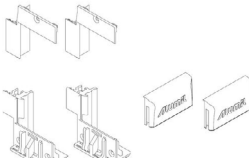
**Unit:**
**PackSmall:** 1

**PackBig:** 15

**Connected Profiles /  
 Συνεργαζόμενα Προφίλ**
**Accessory: INT-3113170323**

 PAIR OF END CAPS FOR S31703  
 ENHANCED INTERLOCKING PROFILE

 ΖΕΥΓΟΣ ΤΑΠΩΝ ΕΝΙΣΧΥΜΕΝΟΥ ΓΑΝΤΖΟΥ  
 S31703

**Category:** PLASTIC PARTS -  
 PAI COVERS, SEALANTS,  
 DRAINAGE, ABSORB

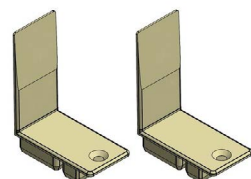
**Unit:**
**PackSmall:** 1

**PackBig:** 25

**Connected Profiles /  
 Συνεργαζόμενα Προφίλ**

S31703

**Accessory: INT-3113170333**

 INTERLOCKING PROFILE END CAP FOR  
 S650 MULTITRACK FRAMES RIGHT

 ΤΑΠΑ ΑΓΚΙΣΤΡΟΥ ΓΙΑ ΠΟΛΥΦΥΛΛΕΣ  
 ΤΥΠΟΛΟΓΙΕΣ S650 ΔΕΞΙΑ

**Category:** PLASTIC PARTS -  
 SET COVERS, SEALANTS,  
 DRAINAGE, ABSORB

**Unit:**
**PackSmall:** 1

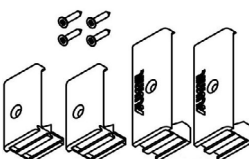
**PackBig:** 10

**Connected Profiles /  
 Συνεργαζόμενα Προφίλ**

S31704, S31609, S31703

**Accessory: INT-3113170343**

INTERLOCKING PROFILE END CAP FOR S650 MULTITRACK FRAMES LEFT

ΤΑΠΑ ΑΓΚΙΣΤΡΟΥ ΓΙΑ ΠΟΛΥΦΥΛΛΕΣ ΤΥΠΟΛΟΓΙΕΣ S650 ΑΡΙΣΤΕΡΑ

**Category:** PLASTIC PARTS -  
SET COVERS, SEALANTS,  
DRAINAGE, ABSORB

**Unit:**

**PackSmall:** 1

**PackBig:** 10

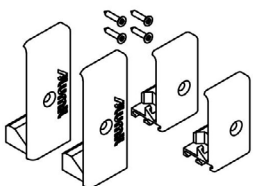
**Connected Profiles /  
Συνεργαζόμενα Προφίλ**

S31704, S31609, S31703

**Accessory: INT-3113170403**

PAIR OF END CAPS FOR S31704 ENHANCED INTERLOCKING PROFILE

ΖΕΥΓΟΣ ΤΑΠΩΝ ΕΝΙΣΧΥΜΕΝΟΥ ΓΑΝΤΖΟΥ S31704

**Category:** PLASTIC PARTS -  
ΠΑΙ COVERS, SEALANTS,  
DRAINAGE, ABSORB

**Unit:**

**PackSmall:** 1

**PackBig:** 20

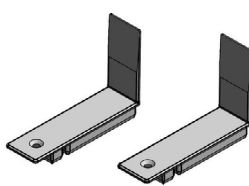
**Connected Profiles /  
Συνεργαζόμενα Προφίλ**

S31704

**Accessory: INT-3113174813**

FULL LENGTH HANDLE TOP AND BOTTOM RIGHT CAPS FOR S650 FLAT TRACK

ΑΝΩ ΚΑΙ ΚΑΤΩ ΔΕΞΙΕΣ ΤΑΠΕΣ ΕΝΙΑΙΑΣ ΧΕΙΡΟΛΑΒΗΣ ΕΠΙΠΕΔΟΥ ΟΔΗΓΟΥ S650

**Category:** PLASTIC PARTS -  
SET COVERS, SEALANTS,  
DRAINAGE, ABSORB

**Unit:**

**PackSmall:** 1

**PackBig:** 20

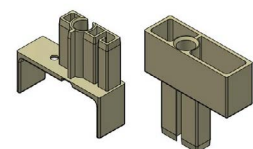
**Connected Profiles /  
Συνεργαζόμενα Προφίλ**

S31748

**Accessory: INT-3113174823**

FULL LENGTH HANDLE TOP AND BOTTOM LEFT CAPS FOR S650 FLAT TRACK

ΑΝΩ ΚΑΙ ΚΑΤΩ ΑΡΙΣΤΕΡΕΣ ΤΑΠΕΣ ΕΝΙΑΙΑΣ ΧΕΙΡΟΛΑΒΗΣ ΕΠΙΠΕΔΟΥ ΟΔΗΓΟΥ S650

**Category:** PLASTIC PARTS -  
SET COVERS, SEALANTS,  
DRAINAGE, ABSORB

**Unit:**

**PackSmall:** 1

**PackBig:** 20

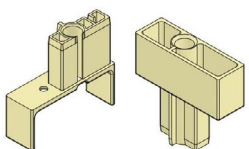
**Connected Profiles /  
Συνεργαζόμενα Προφίλ**

S31748

**Accessory: INT-6406500600**

UPPER LOCK PROTECTION FOR S650

ΠΡΟΣΤΑΣΙΑ ΑΝΩ ΚΛΕΙΔΩΜΑΤΟΣ S650

**Category:** PLASTIC PARTS -  
PCS COVERS, SEALANTS,  
DRAINAGE, ABSORB

**Unit:**

**PackSmall:** 10

**PackBig:** 60

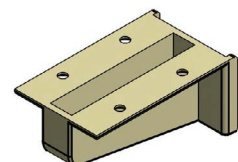
**Connected Profiles /  
Συνεργαζόμενα Προφίλ**

S31680

**Accessory: INT-6503167003**

SHOCK ABSORBER S650

ΑΜΟΡΤΙΣΕΡ ΦΥΛΛΟΥ S650

**Category:** PLASTIC PARTS -  
PCS COVERS, SEALANTS,  
DRAINAGE, ABSORB

**Unit:**

**PackSmall:** 10

**PackBig:**

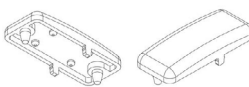
**Connected Profiles /  
Συνεργαζόμενα Προφίλ**

S31672, S31674, S31676, S31670,  
S31714

**Accessory: INT-6603065203**

PAIR OF S650 BASES FOR OUTER HANDLE WITH GLAZING BEAD

ΖΕΥΓΟΣ ΒΑΣΕΩΝ ΕΞΩΤ. ΧΕΙΡΟΛΑΒΗΣ S650 ΓΙΑ ΠΗΧΑΚΙ

**Category:** PLASTIC PARTS -  
PAI COVERS, SEALANTS,  
DRAINAGE, ABSORB

**Unit:**

**PackSmall:** 1

**PackBig:** 100

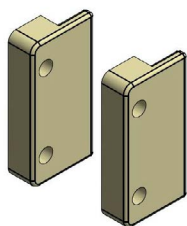
**Connected Profiles /  
Συνεργαζόμενα Προφίλ**

S30652

**Accessory: INT-6603065803**

END CAP S30658

ΤΑΠΑ ΙΣΙΑΣ ΚΟΠΗΣ S30658

**Category:** PLASTIC PARTS -  
SET COVERS, SEALANTS,  
DRAINAGE, ABSORB

**Unit:**

**PackSmall:** 10

**PackBig:** 0

**Connected Profiles /  
Συνεργαζόμενα Προφίλ**

S30658, S30652

**Accessory: INT-6603164200**

DRAINAGE FLAP VALVE FOR S650 SUBSIL

ΚΛΑΠΕ SUBSIL S650

**Category:** PLASTIC PARTS -  
PCS COVERS, SEALANTS,  
DRAINAGE, ABSORB

**Unit:**

**PackSmall:** 10

**PackBig:** 300

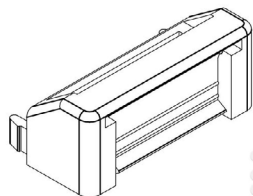
**Connected Profiles /  
Συνεργαζόμενα Προφίλ**
**Accessory: EX-6603175003**

REVERSED INTERLOCKING MULLION FOR S650

PVC ΑΝΑΠΟΔΟΥ ΓΑΝΤΖΟΥ S650 6,5m

**Category:** POLYAMIDES

**Unit:** MET

**PackSmall:** 6.50

**PackBig:** 26

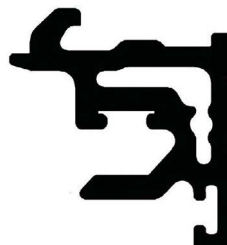
**Connected Profiles /  
Συνεργαζόμενα Προφίλ**
**Accessory: INT-6603160900**

THERMOPLASTIC BAR FOR S650 THERMAL BREAK INTERLOCKING PROFILE

ΘΕΡΜΟΠΛΑΣΤΙΚΟ ΘΕΡΜΟΜΟΝΩΤΙΚΟΥ ΓΑΝΤΖΟΥ S650

**Category:** POLYAMIDES

**Unit:** MET

**PackSmall:** 6.50

**PackBig:** 65

**Connected Profiles /  
Συνεργαζόμενα Προφίλ**

S31704, S31752, S31703, S31609

**Accessory: EX-6600061300**

INOX GUIDE RAIL HEAVY DUTY S700, S650, SF85, M630, M12500 CONCEALED 6,0m

ΑΝΟΞΕΙΔΩΤΟΣ ΟΔΗΓΟΣ ΒΑΡΕΩΣ ΤΥΠΟΥ S700, S650, SF85, M630, M12500 CONCEALED 6,0m

**Category:** ROLLERS - INOX RAILS

**Unit:** MET

**PackSmall:** 6

**PackBig:**

**Connected Profiles /  
Συνεργαζόμενα Προφίλ**

S31644, S31610, S31622, S31714, S31636, S31646, S31670

**Accessory:** INT-6000265000

ROLLER ALUMINIUM DOUBLE S650

ΡΑΟΥΛΟ ΑΛΟΥΜΙΝΙΟΥ ΔΙΠΛΟ S650

**Category:** ROLLERS - INOX RAILS

**Unit:** PCS

**PackSmall:** 4

**PackBig:** 40



**Connected Profiles /**

Συνεργαζόμενα Προφίλ

**Accessory:** INT-6002565100

ROLLER ALUMINIUM S650

ΡΑΟΥΛΟ ΑΛΟΥΜΙΝΙΟΥ S650

**Category:** ROLLERS - INOX RAILS

**Unit:** PCS

**PackSmall:** 4

**PackBig:** 36

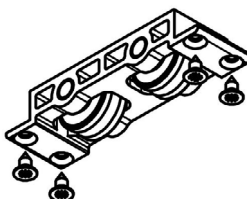

**Connected Profiles /**

Συνεργαζόμενα Προφίλ

**Accessory:** INT-6106521003

CUSTOM SCREW FOR S650 HANDLE  
M5X6.5 BLACK INOX

ΕΙΔΙΚΗ ΒΙΔΑ ΧΕΙΡΟΛΑΒΗΣ S650 M5X6,5  
BLACK INOX

**Category:** SCREWS-RIVETS-  
ANCHORS  
PCS

**Unit:**

**PackSmall:** 500

**PackBig:**

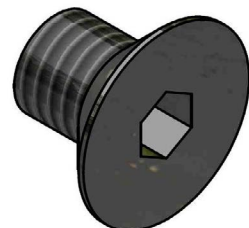

**Connected Profiles /**

Συνεργαζόμενα Προφίλ

**Accessory:** EX-6200340603

MEMBRANE BRUSH PILE SEAL 6mm 4P  
BLACK

ΒΟΥΡΤΣΑΚΙ ΜΕΜΒΡΑΝΗΣ 6mm 4P  
ΜΑΥΡΟ

**Category:** WEATHER STRIPPING  
MET PILE

**Unit:**

**PackSmall:** 1050

**PackBig:**



**Connected Profiles /**

Συνεργαζόμενα Προφίλ

**Accessory:** EX-6200481903

BRUSH 4,8X20mm 10m IFS

ΒΟΥΡΤΣΑΚΙ 4,8X20mm 10m IFS

**Category:** WEATHER STRIPPING  
MET PILE

**Unit:**

**PackSmall:** 10

**PackBig:**



**Connected Profiles /**

Συνεργαζόμενα Προφίλ

S50079

**Accessory:** EX-6206910603

BRUSH PILE SEAL 6mm 4P BLACK

ΒΟΥΡΤΣΑΚΙ 6mm 4P ΜΑΥΡΟ

**Category:** WEATHER STRIPPING  
MET PILE

**Unit:**

**PackSmall:** 1300

**PackBig:**

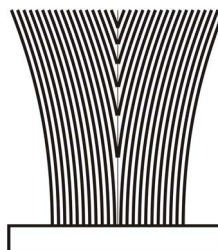

**Connected Profiles /**

Συνεργαζόμενα Προφίλ

S31694



**Accessory:** EX-6206910604

BRUSH PILE SEAL 6mm 4P GREY

ΒΟΥΠΤΣΑΚΙ 6mm 4P ΓΚΡΙ

**Category:** WEATHER STRIPPING  
MET PILE

**Unit:**

**PackSmall:** 1300

**PackBig:**

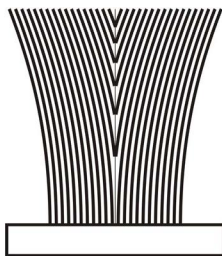

**Connected Profiles /**  
Συνεργαζόμενα Προφίλ

**Accessory:** EX-6206910803

BRUSH PILE SEAL 8mm 4P BLACK

ΒΟΥΠΤΣΑΚΙ 8mm 4P ΜΑΥΡΟ

**Category:** WEATHER STRIPPING  
MET PILE

**Unit:**

**PackSmall:** 800

**PackBig:**

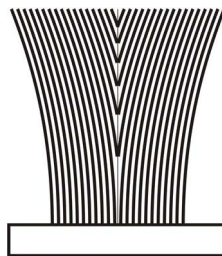

**Connected Profiles /**  
Συνεργαζόμενα Προφίλ

**Accessory:** EX-6206930603

TRI-FIN BRUSH PILE SEAL 6mm BLACK

ΒΟΥΠΤΣΑΚΙ ΜΕΜΒΡΑΝΗΣ TRI-FIN 6mm  
ΜΑΥΡΟ

**Category:** WEATHER STRIPPING  
MET PILE

**Unit:**

**PackSmall:** 900

**PackBig:**



**Connected Profiles /**  
Συνεργαζόμενα Προφίλ

S31714, S31712

**Accessory:** EX-6206930604

TRI-FIN BRUSH PILE SEAL 6mm GREY

ΒΟΥΠΤΣΑΚΙ ΜΕΜΒΡΑΝΗΣ TRI-FIN 6mm  
ΓΚΡΙ

**Category:** WEATHER STRIPPING  
MET PILE

**Unit:**

**PackSmall:** 900

**PackBig:**



**Connected Profiles /**  
Συνεργαζόμενα Προφίλ

S31712

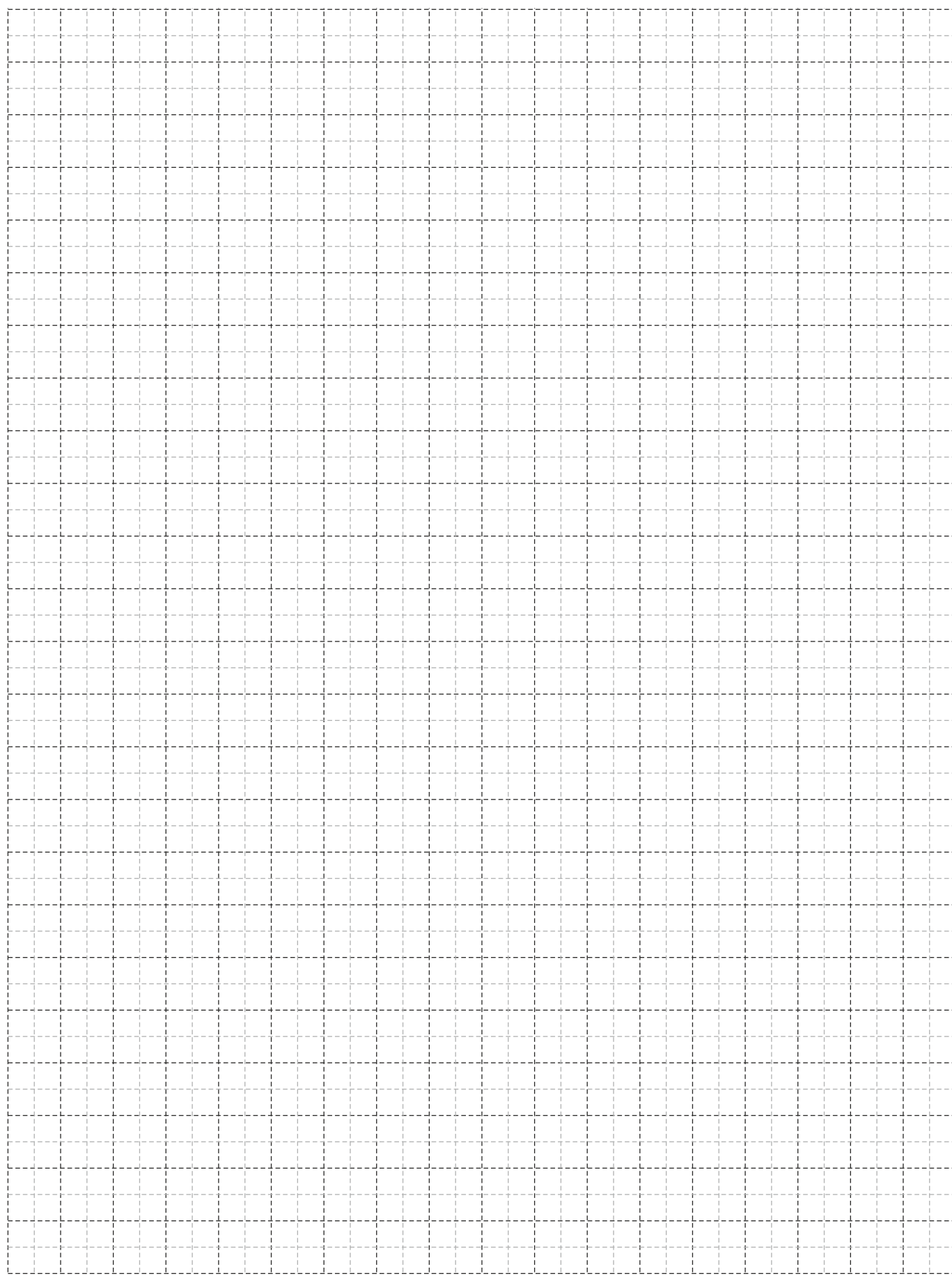

A large, abstract graphic on the left side of the page, composed of several overlapping diagonal bands in shades of yellow and orange, creating a sense of movement and depth.

# GENERAL INFORMATION ΓΕΝΙΚΕΣ ΠΛΗΡΟΦΟΡΙΕΣ

## General Information

### 1. Aluminium as a fabrication material

Aluminium has the capability of being extruded into complex shapes to exact tolerances. Aluminium can be formed into literally thousands of unique profiles, each one able to meet a number of specific structural and aesthetic requirements. It is this capability to provide simple elegant solutions to extremely complex design problems that has led to aluminium's enduring appeal. Aluminium is chosen for outdoor use because it is a stable, corrosion-resistant and light weight metal. One of aluminium's primary appeals to a specifier is its exceptional strength to weight ratio. At 2.7g/cm<sup>2</sup>, aluminium is 66% lighter than steel. It is also far less susceptible to brittle fractures. Indeed, when aluminium and steel structures are compared, aluminium's greater modulus of elasticity means that weight ratios of 1:2 are easily attained. It can also be processed at high cutting speeds and welded connections are not necessary. These advantages help to reduce fabrication time. Alumil constructions are realized with aluminium profiles extruded in the alloy EN AW 6060 according to EN 755-1. The mechanical characteristics conform to the standard EN 755-2, with a modulus of elasticity of 70GPa.

The tolerances are based on EN 755-3.

### 2. Contact with other materials

#### 2.1 Metals

When two metals of differing electro-negativity values come into contact in humid conditions, an electrical couple is formed giving rise to oxidizing effects at the expense of electro-negative metal of the couple. In order to avoid severe corrosion effects, an insulating barrier should be placed between the two metals. Contact with stainless steel has not been found to be harmful to aluminium to date. Contact with copper and its alloys is extremely harmful to aluminium. It is absolutely necessary to insulate these two metals. Lead should be insulated as well.

#### 2.2 Timber

Most timbers have no harmful effects on aluminium. Some such as walnut however, produce acids which attack and damage aluminium. These effects occur especially in humid conditions or when the timber is not sufficiently dry. Insulation is recommended by using a bituminous paint. When you treat timber against humidity and insects you should check that the chemical substances used in the treatment are not harmful to aluminium. Products containing copper salts, mercury salts, and fluoride compounds are very harmful to aluminium and should be avoided.

#### 2.3 Lime/Cement

In humid conditions, limestone or cement reacts with aluminium (even when anodized) revealing superficial white spots on the surface of the metal after cleaning. It is advisable to protect the aluminium during installation with ALUMIL protective foil.

## Γενικές Πληροφορίες

### 1. Το αλουμίνιο ως δομικό υλικό

Με την μέθοδο της διέλασης το αλουμίνιο έχει την δυνατότητα να δημιουργεί πολύπλοκες διατομές με ανοχές ακριβείας. Το αλουμίνιο μπορεί να μορφοποιηθεί σε πραγματικά απεριόριστο αριθμό μοναδικών προφίλ, καθένα από τα οποία ικανοποιεί ειδικές δομικές και αισθητικές απαιτήσεις. Αυτή η ικανότητα του υλικού να προσφέρει απέριπτες και καθαίσιθτες λύσεις σε ιδιαίτερα πολύπλοκα σχεδιαστικά προβλήματα το οδήγησε στην ηγετική θέση που κατέχει σήμερα. Το αλουμίνιο επιλέγεται για το εξωτερικό των κτιρίων γιατί είναι σταθερό, ανθεκτικό στη διάβρωση και ελαφρύ μέταλλο. Μια από τις πιο δελεαστικές ιδιότητες του αλουμινίου για τον μηχανικό, είναι ο καταπληκτικός λόγος αντίστασης/βάρους. Στα 2,7 gr/cm<sup>2</sup>, το αλουμίνιο είναι 66% πιο ελαφρύ από τον χάλυβα. Επίσης είναι ανθεκτικό σε ψαθυρή θραύση. Όταν γίνεται σύγκριση μεταξύ κατασκευών αλουμινίου και κατασκευών χάλυβα, ο μεγαλύτερος συντελεστής ελαστικότητας του αλουμινίου σημαίνει ότι ο λόγος βάρους 1:2 επιτυγχάνεται εύκολα. Ακόμη, μπορεί να κατεργαστεί με υψηλές ταχύτητες κοπής και οι συγκολλητές συνδέσεις δεν είναι απαραίτητες. Αυτά τα πλεονεκτήματα συμβάλλουν στην μείωση των χρόνων κατασκευής. Τα προφίλ που συνθέτουν τα συστήματα της Alumil είναι από κράμα EN AW 6060 σύμφωνα με το εναρμονισμένο πρότυπο (EN) 755-1. Τα μηχανικά χαρακτηριστικά συμμορφώνονται με το πρότυπο EN 755-2, με συντελεστή ελαστικότητας 70kN/mm<sup>2</sup>. Οι ανοχές βασίζονται στο EN 755-3.

### 2. Επαφή με άλλα υλικά

#### 2.1 Μέταλλα

Όταν δύο μέταλλα με διαφορετική ηλεκτροαρνητικότητα (electro-negativity) έρχονται σε επαφή σε υγρό περιβάλλον, το πιο ηλεκτροαρνητικό από τα δύο, μέταλλο, υφίσταται μια ηλεκτρική και οξειδωτική τάση. Το αλουμίνιο είναι περισσότερο ηλεκτροαρνητικό συγκρινόμενο με τα άλλα μέταλλα. Ο εκτεθειμένος (απροστάτευτος) χάλυβας, οξειδώνεται και επιτίθεται στο αλουμίνιο. Για να αποφευχθεί η διάβρωση του αλουμινίου, θα πρέπει να τοποθετείται μεταξύ των δύο μετάλλων ένα μονωτικό διαχωριστικό. Αντιθέτως, η επαφή με τον ανοξειδωτο χάλυβα, από όσα γνωρίζουμε μέχρι σήμερα, δεν φαίνεται να βλάπτει το αλουμίνιο. Η επαφή με τον χαλκό και τα κράματά του είναι εξαιρετικά επιζήμια για το αλουμίνιο και η προστασία με επιφανειακή μόνωση αυτών των δύο υλικών απαιτείται. Τέλος και ο μόλυβδος είναι πιο ηλεκτροθετικός από το αλουμίνιο και θα πρέπει να μονώνεται επίσης.

#### 2.2 Ξύλο

Τα περισσότερα είδη ξυλείας δεν έχουν επιβλαβείς επιπτώσεις στο αλουμίνιο. Ορισμένα είδη ξυλείας όμως, όπως η δρύς και η καρδιά, παράγουν οξέα τα οποία προσβάλλουν και φθείρουν το αλουμίνιο. Αυτά τα φαινόμενα παρατηρούνται κυρίως σε συνθήκες αυξημένης υγρασίας στο περιβάλλον ή όταν το ξύλο δεν είναι αρκετά στεγνό. Συνιστάται η μόνωση με την χρήση ασφαλούχου χρώματος. Επίσης όταν το ξύλο υποβάλλεται σε επεξεργασίες για την προφύλαξή του από την υγρασία και τα έντομα, θα πρέπει να ελέγχεται ότι οι χημικές ουσίες που χρησιμοποιούνται για την κατεργασία δεν είναι επιβλαβείς για το αλουμίνιο. Προϊόντα που στην σύνθεσή τους περιέχεται στεατικός χαλκός, άλατα υδραργύρου και φθοριούχες ενώσεις, είναι πολύ επιβλαβή για το αλουμίνιο και θα πρέπει να αποφεύγονται.

#### 2.3 Ασβέστης/Τσιμέντο

Σε συνθήκες υγρασίας, ο ασβέστης ή το τσιμέντο αντιδρούν με το αλουμίνιο (ακόμη και όταν είναι ανοδιωμένο) αποκαλύπτοντας επιφανειακές λευκές κηλίδες στην επιφάνεια του μετάλλου μετά τον καθαρισμό. Συνιστάται να προστατεύεται το αλουμίνιο κατά την τοποθέτησή με το προστατευτικό φιλμ της Alumil.

### 3. Surface treatment

The following colours are available:  
Anodised finish:

Natural colour etched  
Bronze colour  
Special anodised colours

The anodising process is carried out according to the EWAA-EURAS regulations.  
Painted finish:

White  
Brown  
RAL colours  
Sable colours

The painting process is carried out in accordance to Qualicoat regulations.

### 4. Storage

To avoid superficial damage the following precautions should be taken:

- 4.1 Store the profiles in a dry area
- 4.2 Avoid any contact with steel by protecting the profiles with wrapping paper or plastic foil. In humid areas rust and steel burr can damage the surface finish.
- 4.3 Store the profiles horizontally in such a way as to eliminate the possibility of damaging or scratching the profiles while removing them.
- 4.4 Store the profiles in batches.

### 5. Aluminium maintenance

Both anodised and painted aluminium should be cleaned on a regular basis. For urban not littoral areas that are not subjected to aggressive elements like air pollution or salty air, it is sufficient to clean the aluminium whenever you clean the glass. Warm water should be used with a dilute of a non-aggressive, non-acetous detergent without ammonia for cleaning the aluminium. Then you should thoroughly rinse the aluminium with clear water and dry using an absorbing cloth. In urban areas or areas near to the sea, the aluminium should be cleaned more often and more thoroughly. Areas that are not exposed to rainfall should be cleaned more frequently than other surfaces. If water and mild detergents are not enough to clean the aluminium fenestrations there are detergents that have been specially developed for aluminium surfaces. These detergents contain light abrasive elements and can be used with a synthetic cleaning cloth. In all cases it is important to completely rinse surfaces with clear water and dry them thoroughly, especially the corners and the bottom profile. In order to protect and increase the life cycle of the aluminium, it may be treated with a very thin clear coat of water resistant film available from ALUMIL.

### 3. Επιφανειακή επεξεργασία

Είναι διαθέσιμα τα παρακάτω χρώματα:

Αποχρώσεις ανοδίωσης:

Φυσικό ματ χρώμα  
Μπρούτζινο χρώμα  
Ειδικές αποχρώσεις ανοδίωσης

Η διαδικασία ανοδίωσης γίνεται σύμφωνα με τις προδιαγραφές της EWAA-EURAS.

Χρώματα ηλεκτροστατικής βαφής:

Λευκό  
Καφέ  
Χρώματα RAL  
Χρώματα SABLE

Η διαδικασία της ηλεκτροστατικής βαφής γίνεται σύμφωνα με τις προδιαγραφές της Qualicoat.

### 4. Αποθήκευση

Για την αποφυγή επιφανειακών φθορών πρέπει να παίρνονται οι παρακάτω προφυλάξεις:

- 4.1 Τα προφίλ να αποθηκεύονται σε χώρο που δεν υπάρχει υγρασία
- 4.2 Να αποφεύγεται οποιαδήποτε επαφή με χάλυβα, προστατεύοντας τα προφίλ με χαρτί συσκευασίας ή πλαστική μεμβράνη. Σε υγρές περιοχές σκουριά και ρινίσματα χάλυβα μπορούν να προκαλέσουν φθορές στην επιφανειακή επεξεργασία.
- 4.3 Τα προφίλ πρέπει να αποθηκεύονται σε οριζόντια θέση με τρόπο που να αποκλείεται η πιθανότητα φθοράς ή γρατσουνίσματος κατά την μετακίνησή τους.
- 4.4 Τα προφίλ να αποθηκεύονται συσκευασμένα.

### 5. Συντήρηση του αλουμινίου

Τόσο το ανοδιωμένο όσο και το ηλεκτροστατικά βαμμένο αλουμίνιο, πρέπει να καθαρίζονται σε τακτά διαστήματα. Σε ημισιαστικές μη παραθαλάσσιες περιοχές που δεν επηρεάζονται από επιθετικά περιβαλλοντικά φαινόμενα όπως ατμοσφαιρική ρύπανση ή αλατώδες περιβάλλον, ο καθαρισμός μπορεί να γίνεται μαζί με τον καθαρισμό των τζαμιών. Για τον καθαρισμό του αλουμινίου συνιστάται η χρήση χλιαρού νερού και ενός «μαλακού» απορρυπαντικού που να μην είναι όξινο και να μην περιέχει αμμωνία. Μετά, πρέπει να ξεβγάζεται επιμελώς με νερό και να στεγνώνεται με ένα μαλακό απορροφητικό πανί. Σε αστικές ή παραθαλάσσιες περιοχές, ο καθαρισμός του αλουμινίου πρέπει να γίνεται πιο συχνά και με πολύ μεγάλη επιμέλεια. Οι επιφάνειες αλουμινίου που δεν εκτίθενται στην βροχή πρέπει να καθαρίζονται με μεγαλύτερη συχνότητα από τις εκτεθειμένες στην βροχή. Αν το νερό και τα μαλακά απορρυπαντικά δεν επαρκούν για τον καλό καθαρισμό του αλουμινίου, υπάρχουν και ειδικά για το αλουμίνιο απορρυπαντικά. Αυτά τα απορρυπαντικά περιέχουν ελαφρώς λειαντικά ψήγματα και μπορούν να χρησιμοποιηθούν σε συνδυασμό με ένα συνθετικό πανί καθαρισμού. Σε όλες τις περιπτώσεις είναι πολύ σημαντικό να ξεπλένονται καλά οι επιφάνειες και να στεγνώνονται επιμελώς, ειδικά οι γωνίες και τα προφίλ που έρχονται σε επαφή με το έδαφος. Για την προστασία και την επιμήκυνση του κύκλου ζωής του αλουμινίου, όλα τα προφίλ που βάζονται στα βαφεία της ALUMIL υποβάλλονται σε βελτιωτική επεξεργασία επιφάνειας SEASIDE CLASS, διαθέσιμο από την ALUMIL.

**Useful European standards and reference material**  
**Χρήσιμα Ευρωπαϊκά πρότυπα και προδιαγραφές**

- EN 13123 **Windows, doors and shutters - Explosion resistance - Requirements and classification Parts 1-2**  
Παράθυρα, πόρτες και εξώφυλλα - Αντίσταση στις εκρήξεις - Απαιτήσεις και ταξινόμηση - Μέρος 1-2
- EN 13124 **Windows, doors and shutters - Explosion resistance - Test method Parts 1-2**  
Παράθυρα, πόρτες και εξώφυλλα - Αντοχή σε εκρήξεις - Μέθοδοι δοκιμής - Μέρος 1-2
- ENV 13420 **Windows - Behaviour between different climates - Test method**  
Παράθυρα - Συμπεριφορά μεταξύ διαφορετικών κλιμάκων - Μέθοδος δοκιμής
- EN 13501 **Fire classification of construction products and building elements Parts 1-5**  
Ταξινόμηση δομικών προϊόντων και στοιχείων σχετικά με την φωτιά - Μέρος 1-5
- EN 13541 **Glass in building - Security glazing - Testing and classification of resistance against explosion pressure**  
Υαλος για δομική χρήση - Υαλοστάσια ασφαλείας - Δοκιμές για ταξινόμηση της αντίστασης σε πίεση λόγω έκρηξης
- EN 14351 **Windows and doors - Product standard, performance characteristics**  
Παράθυρα και πόρτες - Πρότυπο προϊόντος, χαρακτηριστικά επίδοσης - Μέρος 1: Παράθυρα και εξωτερικά συστήματα θυρών για πεζούς χωρίς χαρακτηριστικά πυραντίστασης ή/και διαρροής καπνού
- EN 14600 **Doorsets and openable windows with fire resisting and/or smoke control characteristics - Requirements and classification**  
Συστήματα θυρών και ανοιγόμενα παράθυρα με χαρακτηριστικά πυραντίστασης ή/και ελέγχου καπνού - Απαιτήσεις και ταξινόμηση
- EN 14608 **Windows - Determination of the resistance to racking**  
Παράθυρα - Προσδιορισμός της αντίστασης σε κατακόρυφο φορτίο
- EN 14609 **Windows - Determination of the resistance to static torsion**  
Παράθυρα - Προσδιορισμός της αντίστασης σε στατική στρέψη

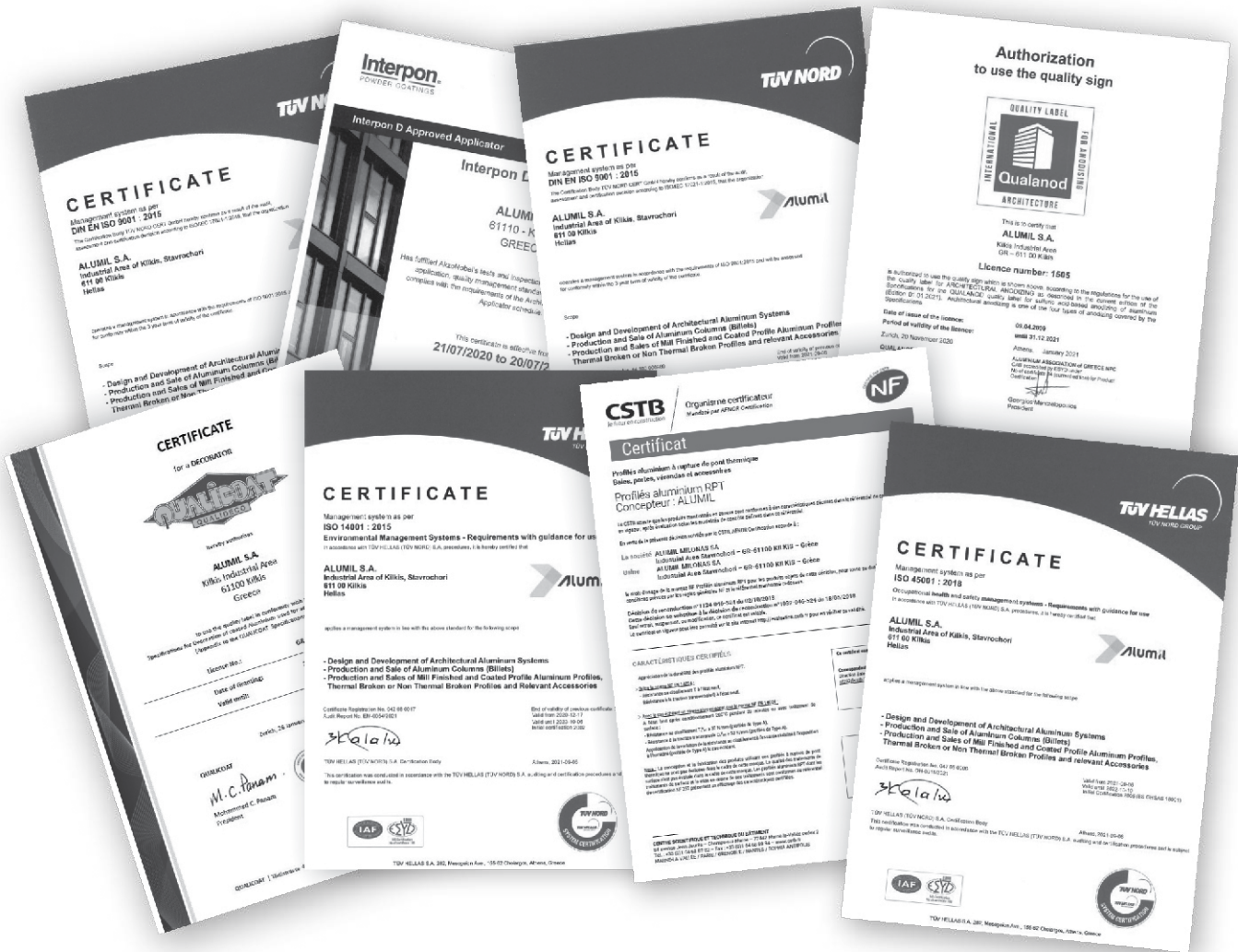

**Copyright Notice:**

Copyright © 2021 Alumil S.A. The distribution, the partial or in whole copying of texts, photographs and generally, any of the contents included in this manual, is prohibited. The contents of this manual are original. All texts, graphics and images presented in any part of the manual belong to the intellectual property of their author. It is forbidden to republish and/or reproduce, by any means, with or without editing, the contents of this manual without the author's written permission. The unlawful use of the manual may lead to infringement and cause sanctions according to Law 2121/93 and the rules of international law that apply in Greece.

**Disclaimer of Liability:**

The Company is not responsible for typographical errors, omissions and any inaccuracies that may occur in this manual. The information in this manual is subject to change without notice.

**Πνευματικά Δικαιώματα:**

Πνευματικά δικαιώματα © 2021 ΑΛΟΥΜΥΛ Α.Ε. Απαγορεύεται η αναδημοσίευση, ολική ή μερική αντιγραφή κειμένων, φωτογραφιών και γενικότερα πληροφοριών που περιέχονται στις σελίδες του εγχειριδίου και δεν αποτελούν αναδημοσίευση από άλλες πηγές. Όλα τα κείμενα, γραφικά, εικόνες που παρουσιάζονται σε οποιοδήποτε τμήμα του εγχειριδίου αποτελούν πνευματική ιδιοκτησία του δημιουργού τους. Κάθε αναδημοσίευση, η αναπαραγωγή, σε οποιοδήποτε μέσο, μετά ή άνευ επεξεργασίας, περιεχομένων του εγχειριδίου χωρίς προηγούμενη έγγραφη άδεια, δεν επιτρέπεται. Η μη επιτρεπτή χρήση του υλικού του εγχειριδίου μπορεί να συνιστά παράβαση και να επισύρει κυρώσεις σύμφωνα με Ν. 2121/93 και τους κανόνες διεθνούς δικαίου που ισχύουν στην Ελλάδα.

**Αποκήρυξη Ευθύνης:**

Η εταιρεία δεν ευθύνεται για τυπογραφικά λάθη, παραλείψεις και ανακρίβειες σε αυτό το εγχειρίδιο. Οι πληροφορίες σε αυτό το εγχειρίδιο υπόκεινται σε αλλαγή χωρίς προειδοποίηση.